

許可病床数

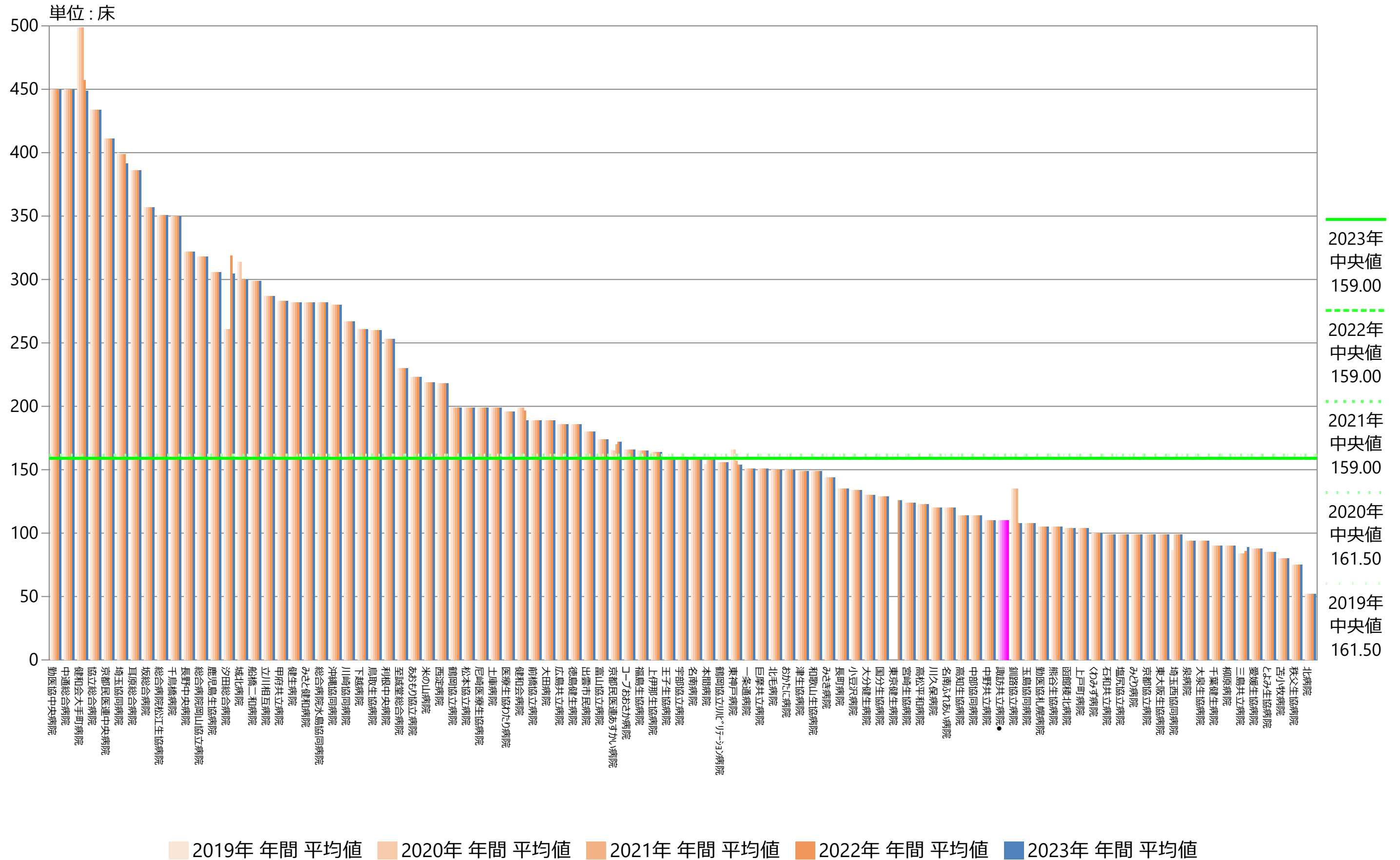

許可病床数

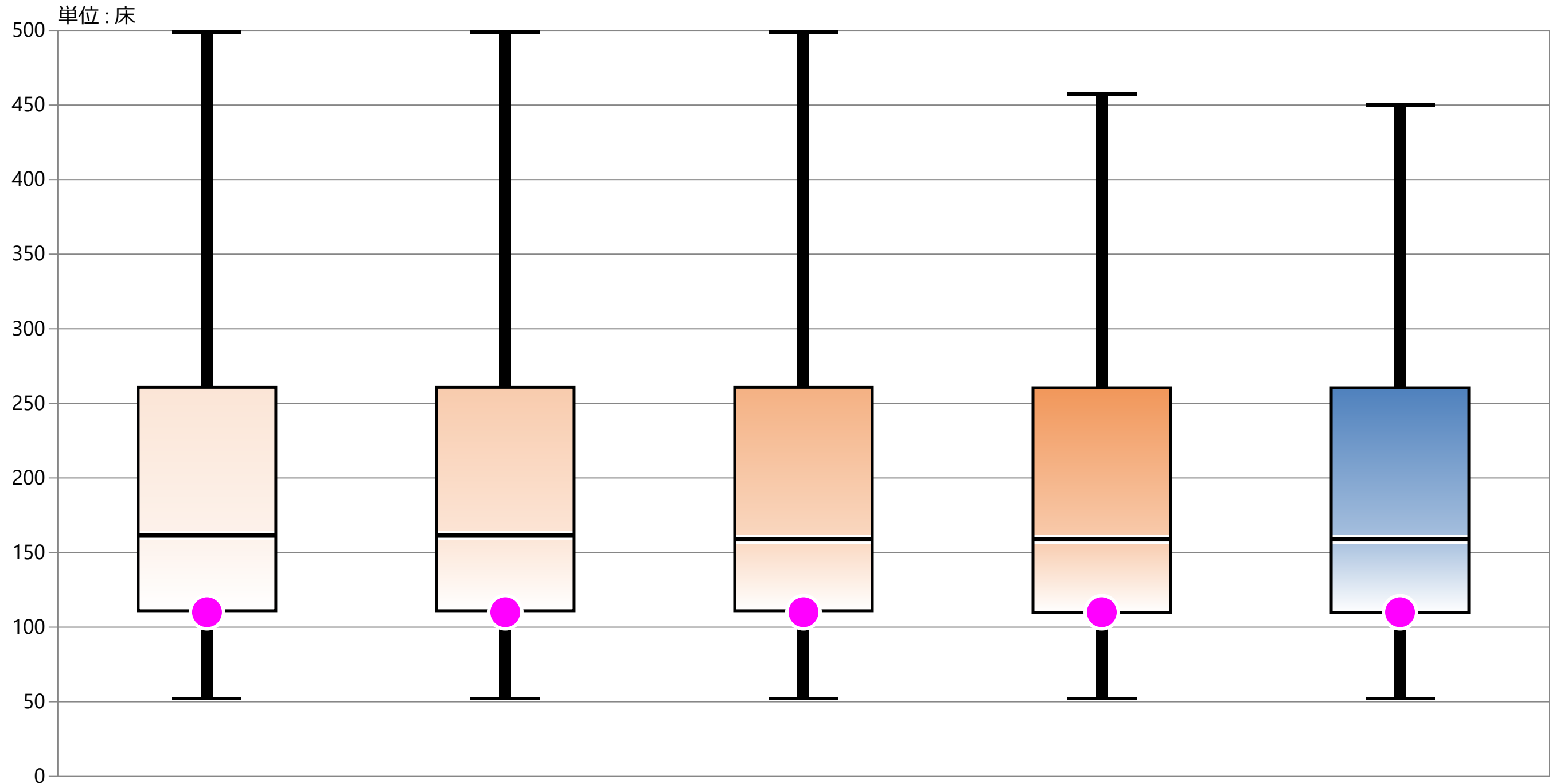

	2019年 年間 平均値	2020年 年間 平均値	2021年 年間 平均値	2022年 年間 平均値	2023年 年間 平均値
最大値	499.00	499.00	499.00	457.33	450.00
75%値	260.75	260.75	260.75	260.50	260.50
中央値	161.50	161.50	159.00	159.00	159.00
25%値	111.00	111.00	111.00	110.00	110.00
最小値	52.00	52.00	52.00	52.00	52.00
自病院	110.00	110.00	110.00	110.00	110.00

共通分母A：入院患者延べ数（24時在院患者＋退院患者数の合計）

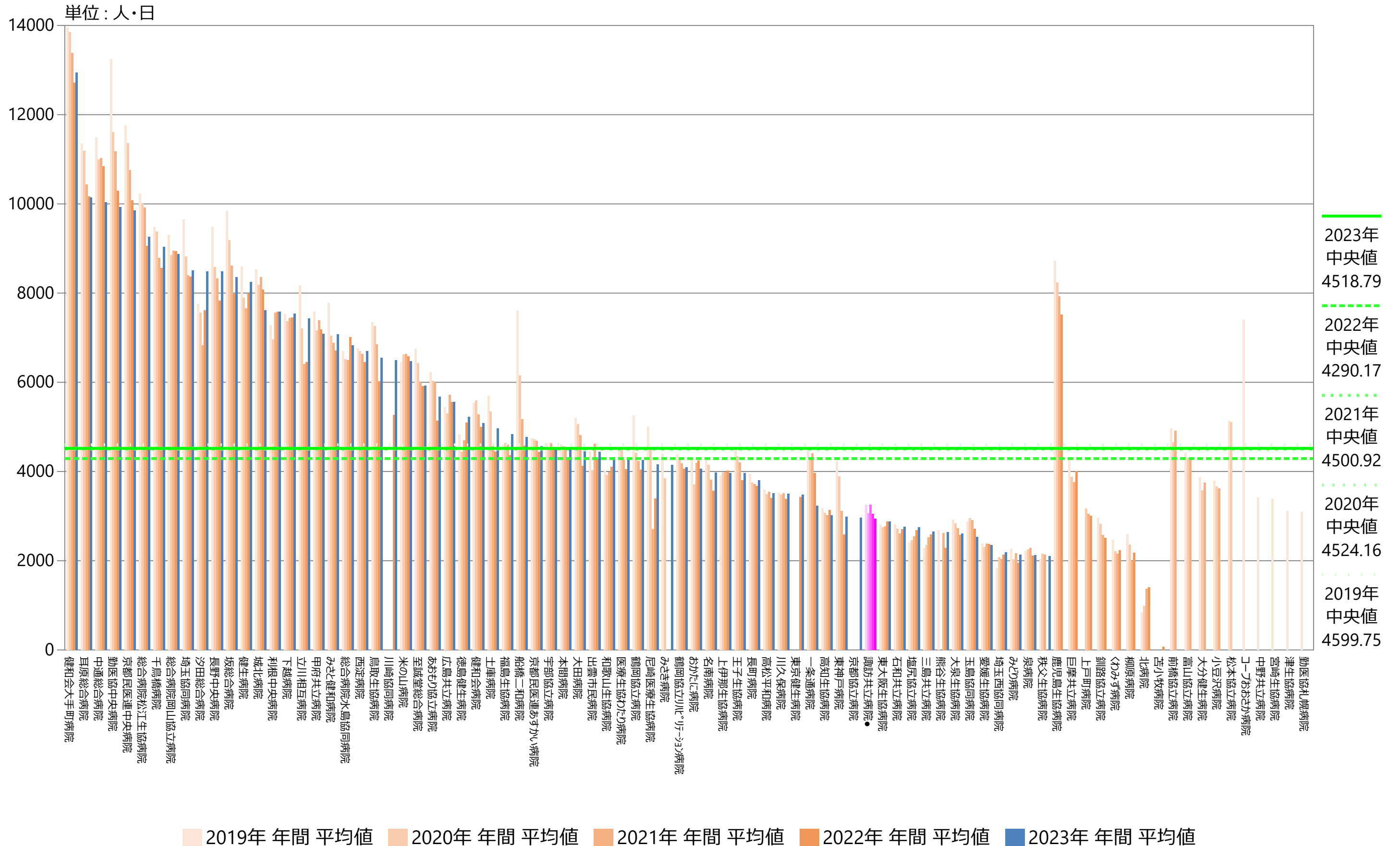

共通分母A：入院患者延べ数（24時在院患者＋退院患者数の合計）

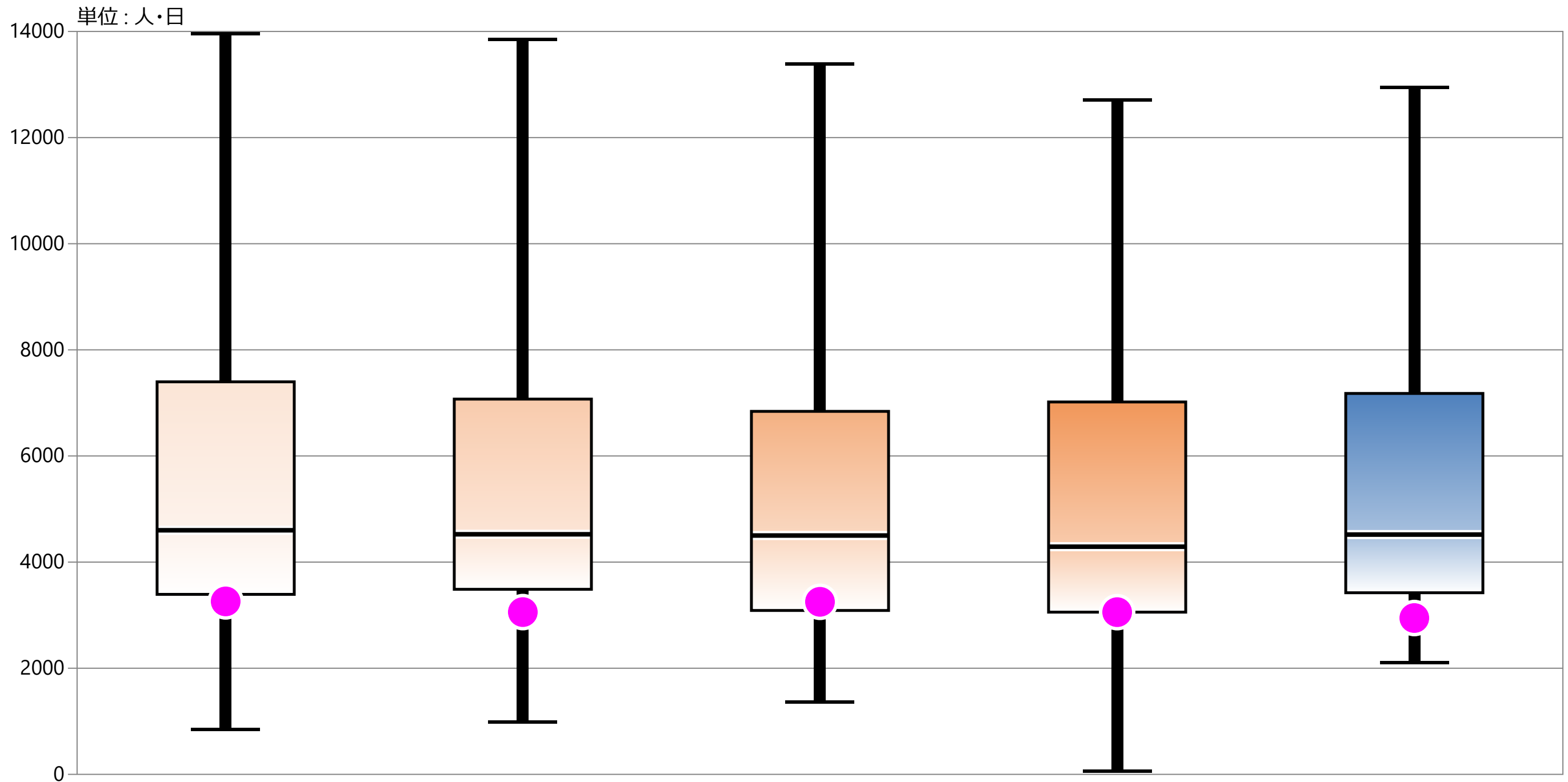

	2019年 年間 平均値	2020年 年間 平均値	2021年 年間 平均値	2022年 年間 平均値	2023年 年間 平均値
最大値	13960.42	13849.58	13384.33	12713.92	12947.17
75%値	7397.33	7071.65	6840.71	7017.58	7178.17
中央値	4599.75	4524.16	4500.92	4290.17	4518.79
25%値	3392.00	3487.27	3088.50	3056.75	3422.55
最小値	843.00	982.83	1367.17	65.00	2106.42
自病院	3259.33	3057.75	3251.42	3056.75	2946.00

共通分母A：入院患者延べ数（24時在院患者＋退院患者数の合計）

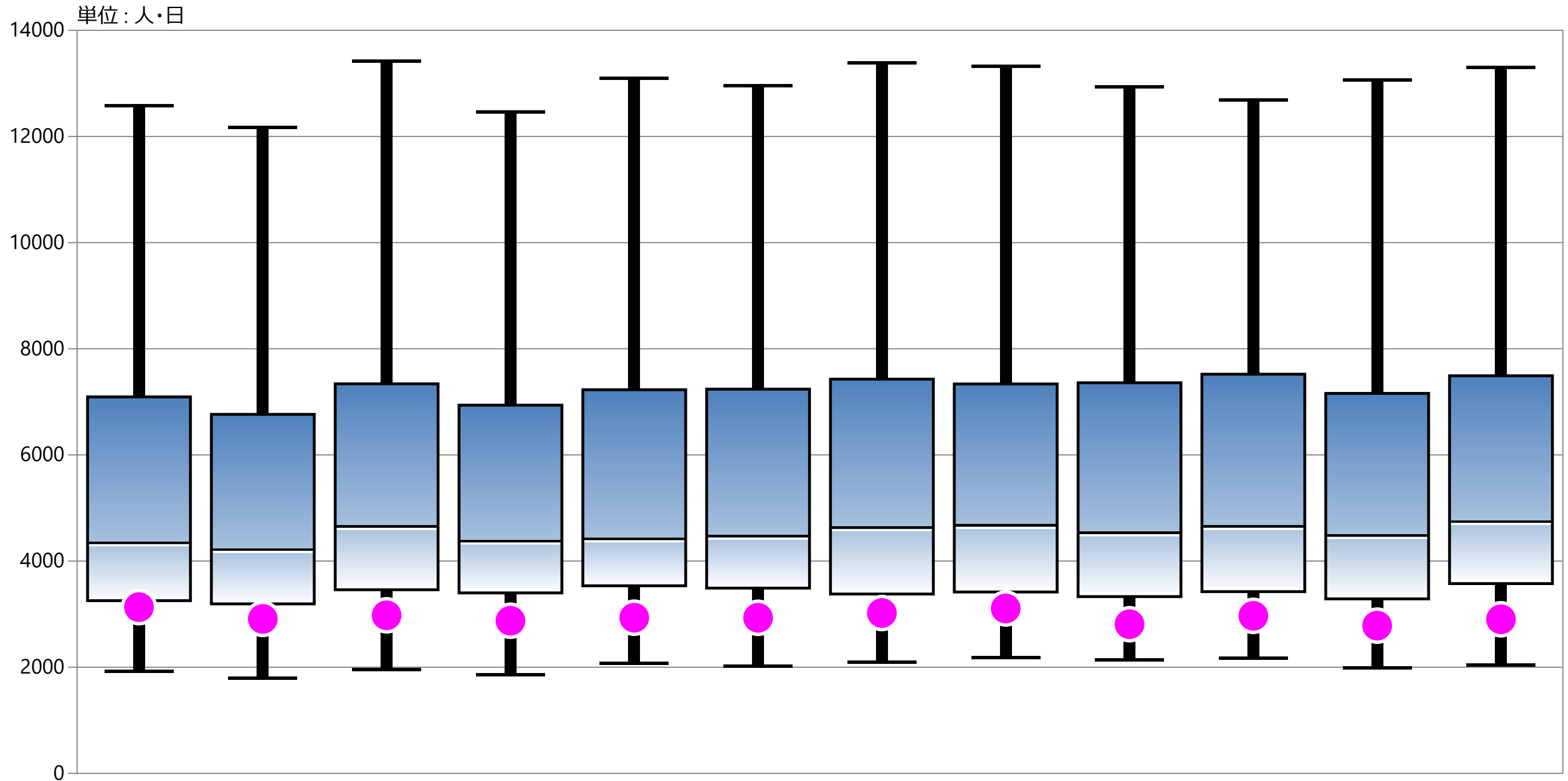

	1月	2月	3月	4月	5月	6月	7月	8月	9月	10月	11月	12月
最大値	12577.00	12172.00	13418.00	12457.00	13092.00	12957.00	13386.00	13324.00	12936.00	12687.00	13064.00	13296.00
75%値	7093.00	6764.00	7339.25	6937.00	7228.00	7239.00	7427.00	7337.00	7359.50	7520.50	7159.00	7491.00
中央値	4362.00	4237.00	4669.50	4395.00	4437.00	4487.50	4648.00	4690.00	4550.00	4671.00	4500.00	4764.00
25%値	3254.00	3193.00	3459.25	3400.00	3534.00	3490.75	3378.50	3417.00	3330.25	3423.50	3288.00	3575.00
最小値	1922.00	1799.00	1960.00	1861.00	2074.00	2025.00	2100.00	2180.00	2137.00	2173.00	1986.00	2045.00
自病院	3132.00	2910.00	2978.00	2876.00	2933.00	2931.00	3021.00	3107.00	2810.00	2968.00	2783.00	2903.00

共通分母B：調査月の新入院患者数

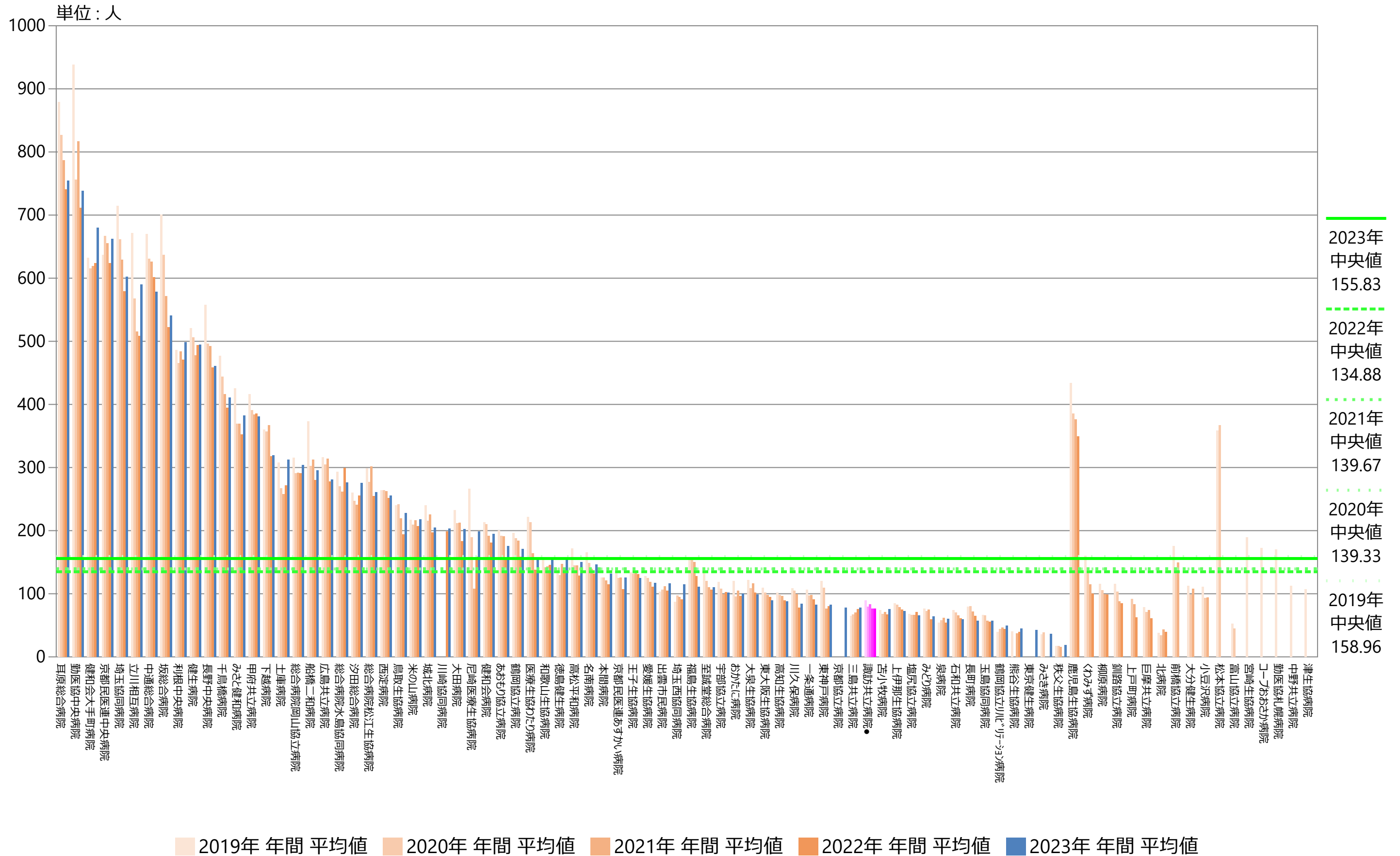

共通分母B：調査月の新入院患者数

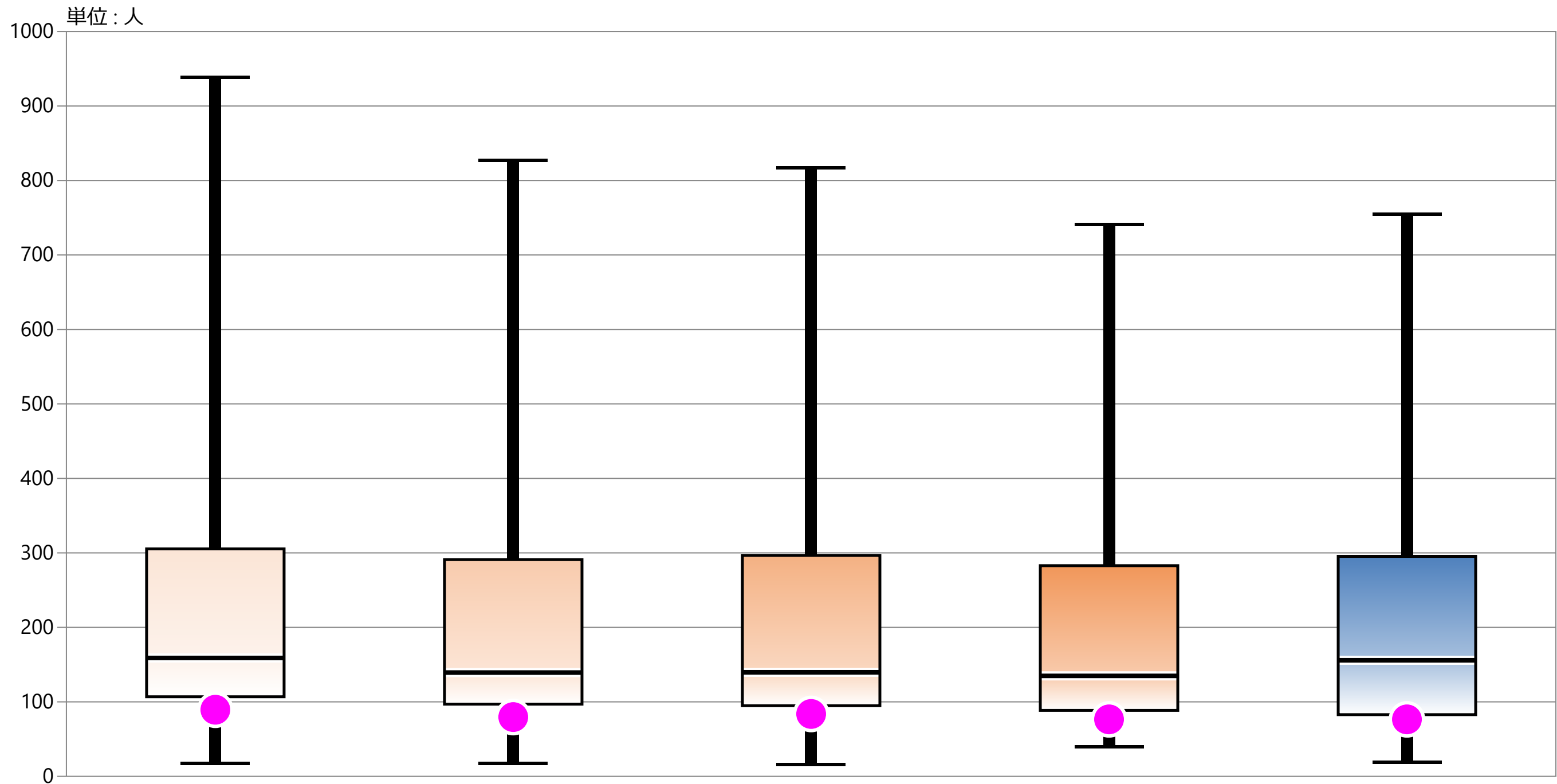

	2019年 年間 平均値	2020年 年間 平均値	2021年 年間 平均値	2022年 年間 平均値	2023年 年間 平均値
最大値	938.33	827.25	817.25	740.67	754.67
75%値	305.42	291.00	296.67	282.81	295.33
中央値	158.96	139.33	139.67	134.88	155.83
25%値	106.81	96.92	94.83	88.58	82.82
最小値	17.36	17.42	16.00	39.42	19.17
自病院	89.42	79.58	83.75	76.50	76.50

共通分母B：調査月の新入院患者数

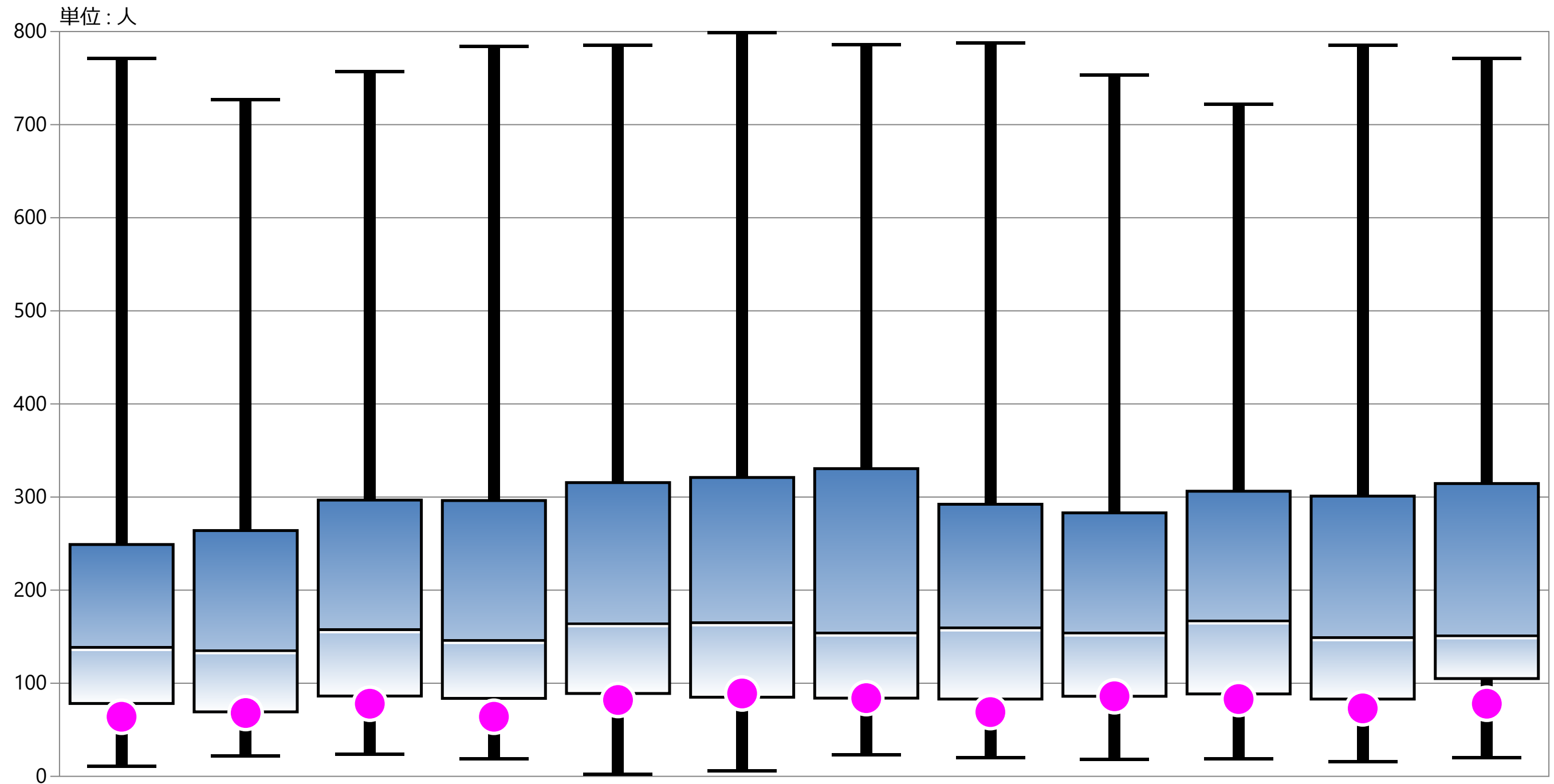

	1月	2月	3月	4月	5月	6月	7月	8月	9月	10月	11月	12月
最大値	771.00	727.00	757.00	784.00	785.00	799.00	786.00	788.00	753.00	722.00	785.00	771.00
75%値	249.00	264.00	296.75	296.25	315.50	321.00	330.50	292.25	283.00	306.25	301.00	314.50
中央値	139.50	136.00	158.50	147.00	165.00	166.00	155.00	160.50	155.00	168.00	150.00	152.00
25%値	78.25	69.25	86.25	83.75	89.00	85.00	84.00	83.00	86.00	88.50	83.00	105.00
最小値	11.00	22.00	24.00	19.00	2.00	6.00	23.00	20.00	18.00	19.00	16.00	20.00
自病院	64.00	68.00	78.00	64.00	82.00	89.00	84.00	69.00	86.00	83.00	73.00	78.00

共通分母C：前月最終日在院患者数（24時現在）

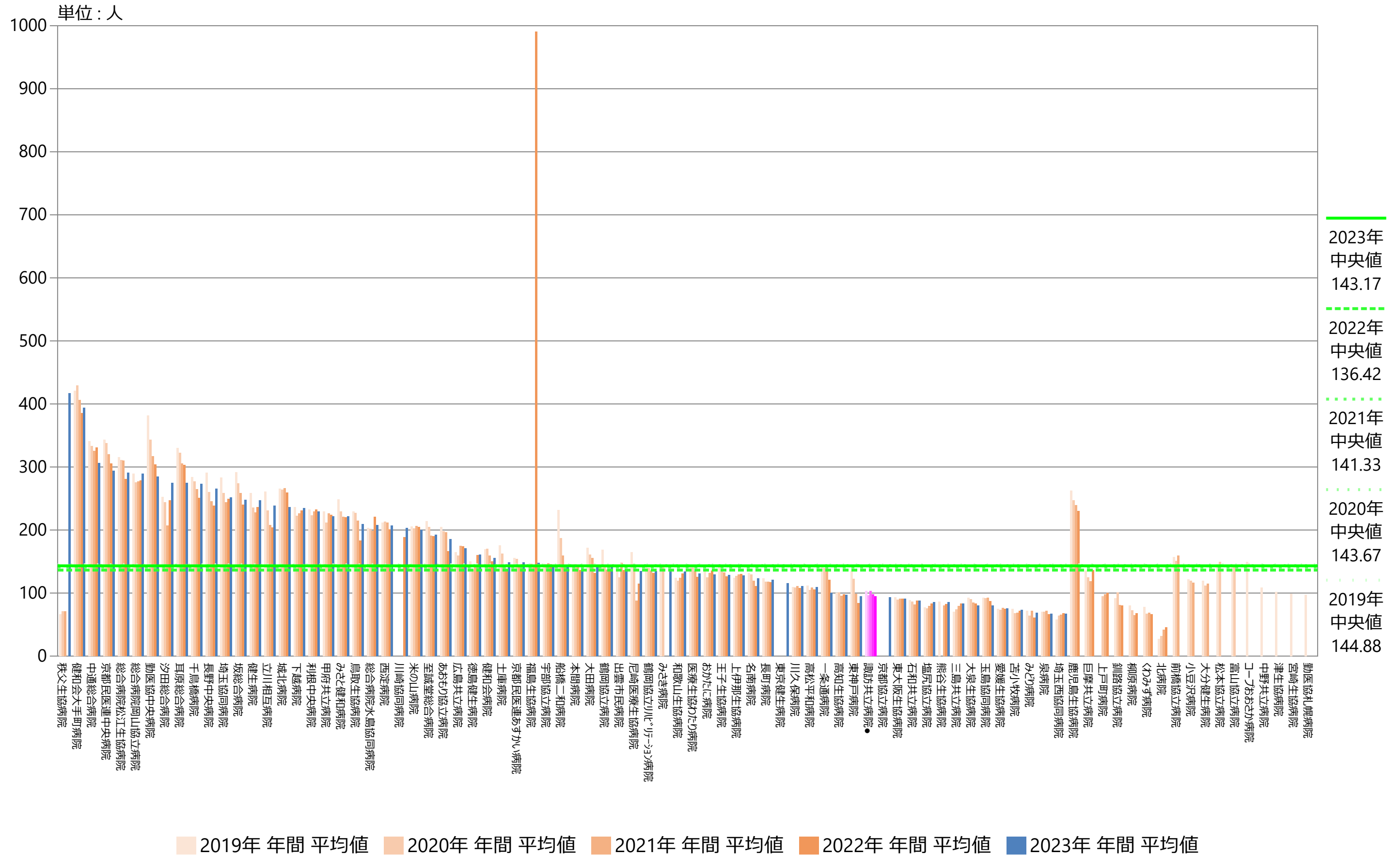

共通分母C：前月最終日在院患者数（24時現在）

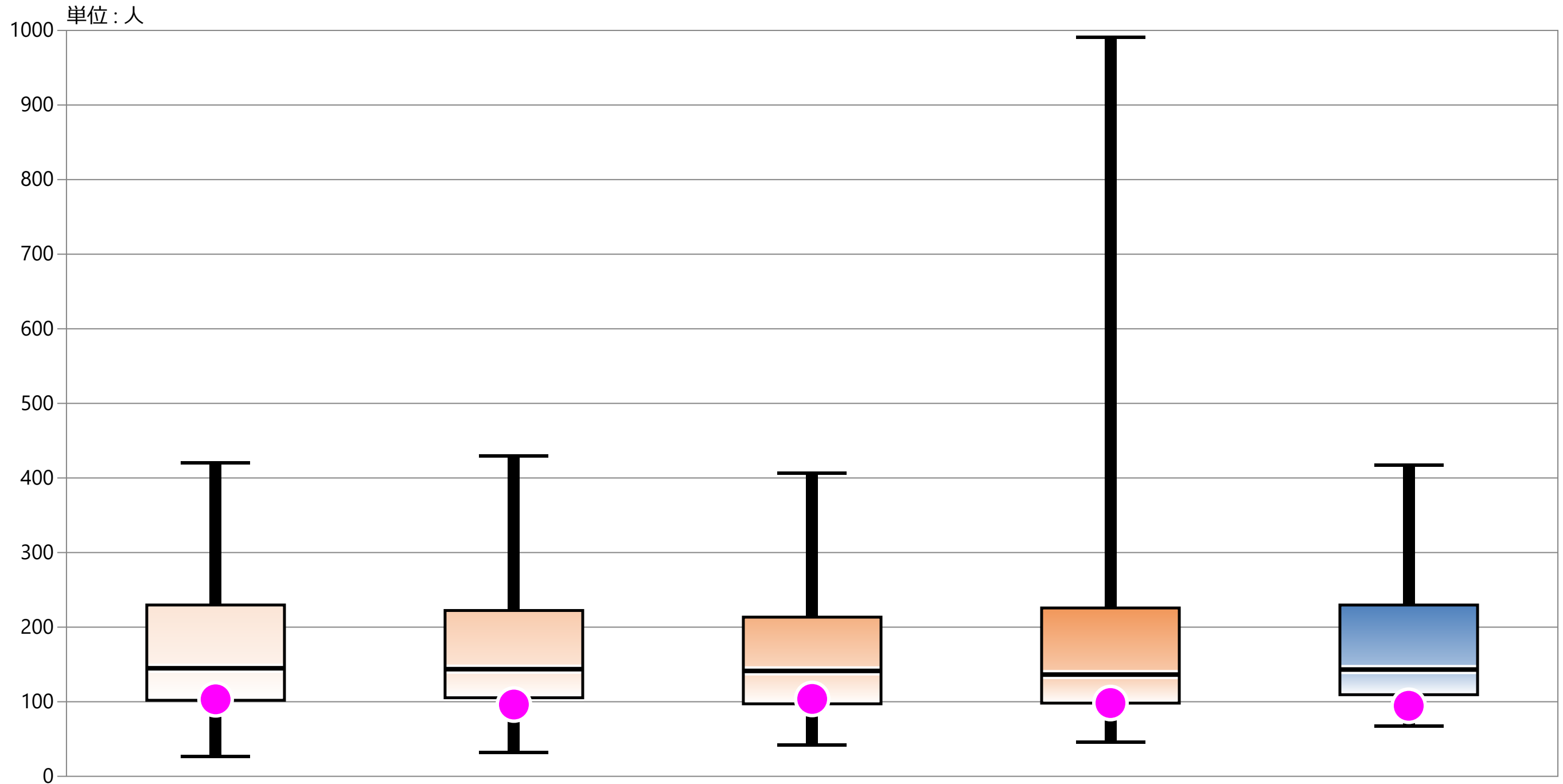

	2019年 年間 平均値	2020年 年間 平均値	2021年 年間 平均値	2022年 年間 平均値	2023年 年間 平均値
最大値	420.67	429.17	406.42	991.00	417.08
75%値	229.69	222.33	213.42	225.71	229.67
中央値	144.88	143.67	141.33	136.42	143.17
25%値	101.94	105.33	97.21	98.15	109.42
最小値	26.92	31.67	42.25	45.75	67.00
自病院	103.25	96.25	103.75	98.25	94.58

共通分母C：前月最終日在院患者数（24時現在）

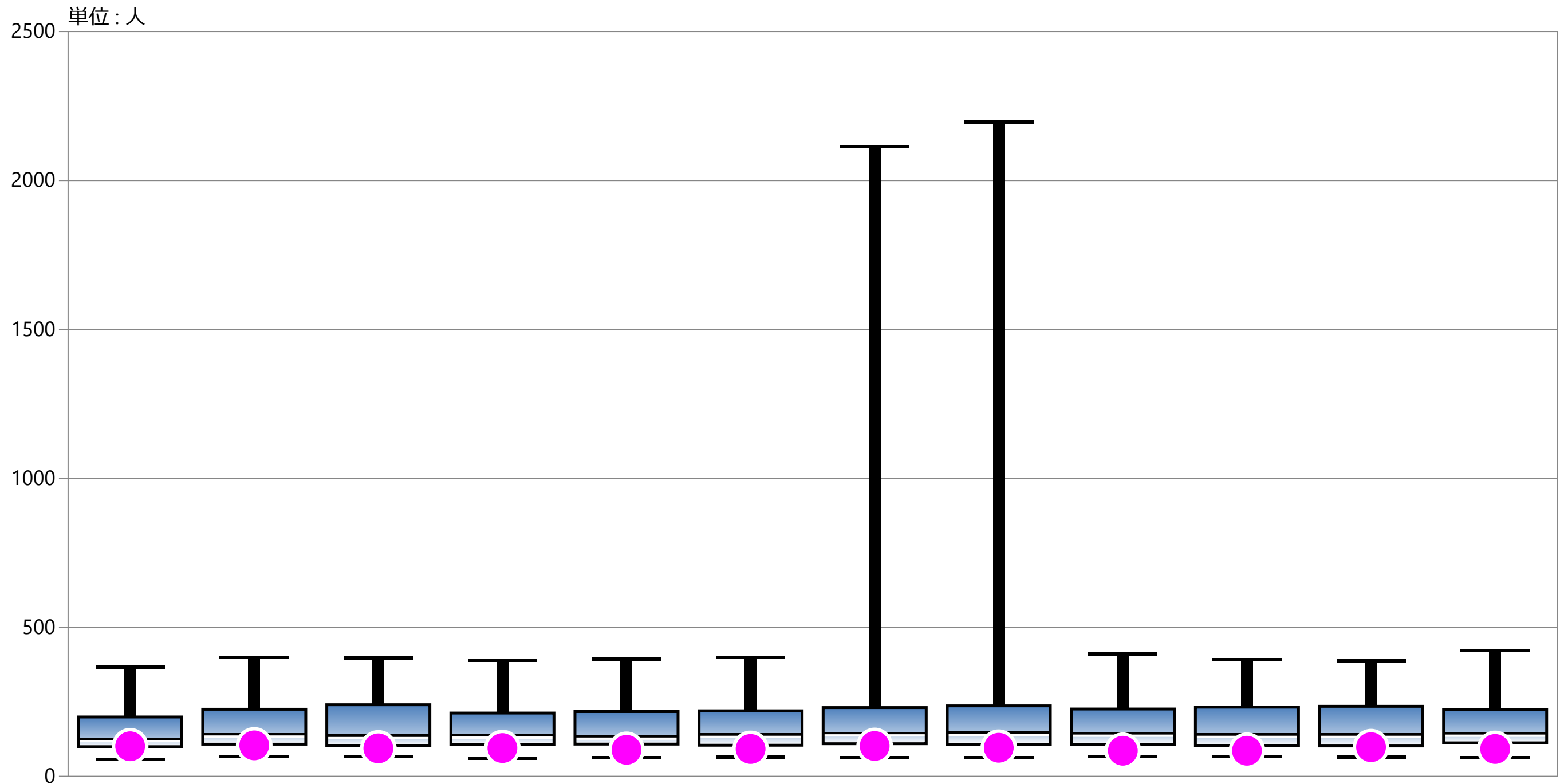

	1月	2月	3月	4月	5月	6月	7月	8月	9月	10月	11月	12月
最大値	366.00	399.00	397.00	390.00	394.00	399.00	2114.00	2197.00	410.00	392.00	388.00	423.00
75%値	199.25	225.25	240.25	212.50	217.50	220.00	230.75	236.50	226.00	232.25	235.00	223.25
中央値	129.50	145.00	140.00	141.50	138.00	144.00	149.00	149.50	148.00	144.00	144.00	148.00
25%値	99.50	108.00	103.00	107.75	108.25	104.50	109.50	107.50	107.00	102.25	102.00	112.50
最小値	56.00	67.00	67.00	60.00	63.00	64.00	63.00	63.00	66.00	66.00	64.00	63.00
自病院	101.00	104.00	94.00	95.00	89.00	92.00	102.00	96.00	86.00	86.00	98.00	92.00

共通分母D：退院患者数

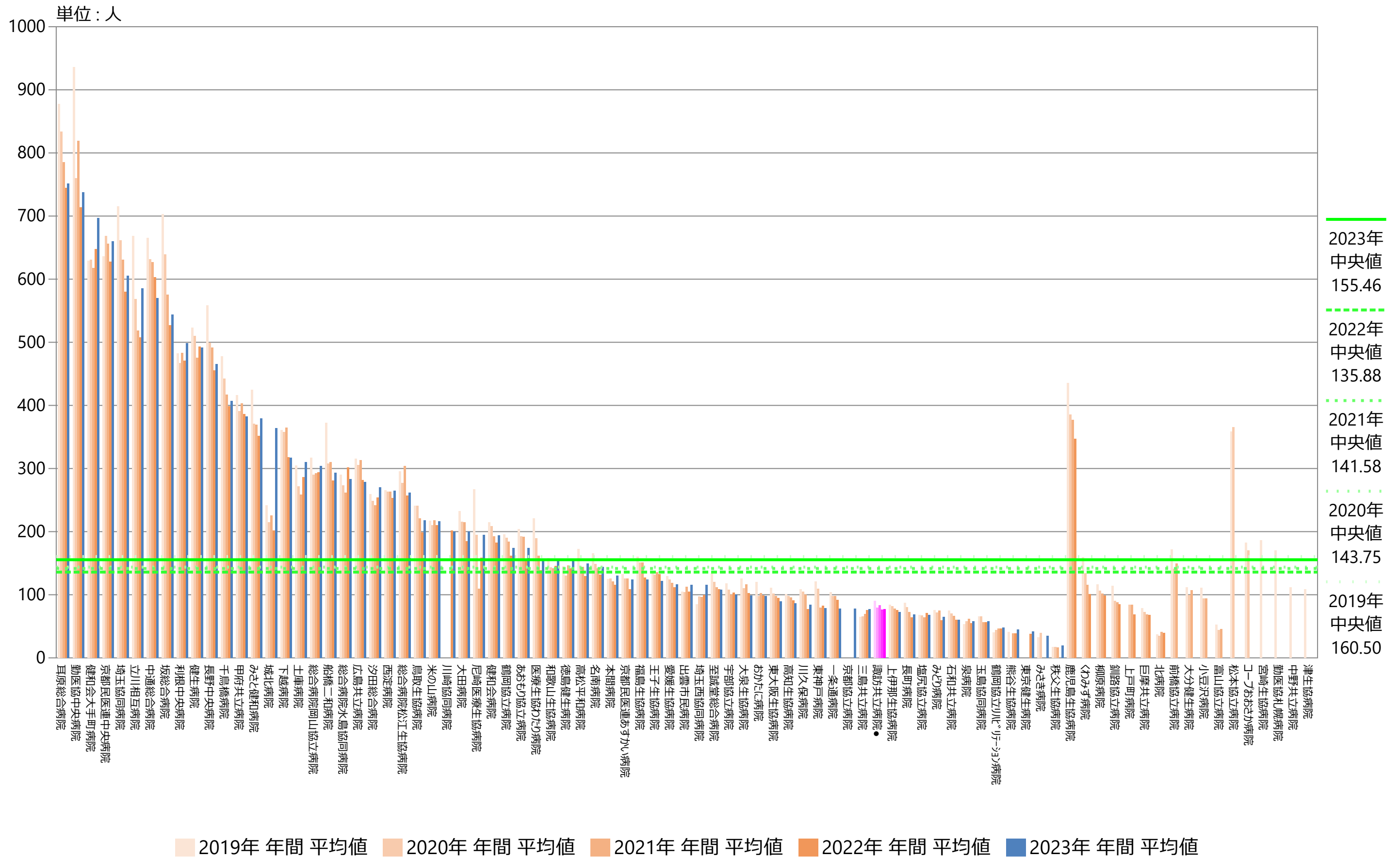

共通分母D：退院患者数

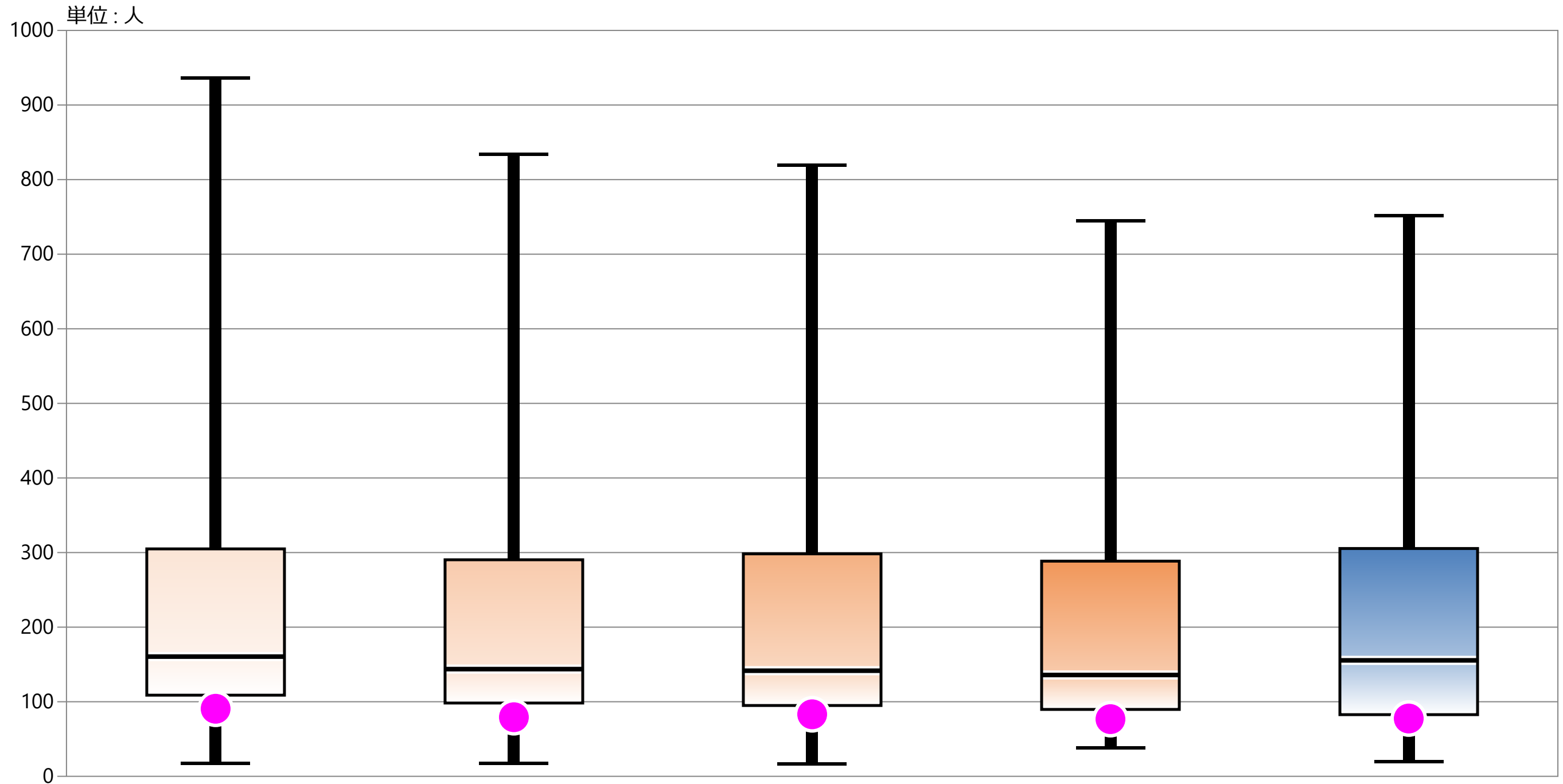

	2019年 年間 平均値	2020年 年間 平均値	2021年 年間 平均値	2022年 年間 平均値	2023年 年間 平均値
最大値	936.50	833.83	819.33	744.83	751.50
75%値	304.92	290.33	298.29	288.50	305.44
中央値	160.50	143.75	141.58	135.88	155.46
25%値	108.80	98.25	94.96	89.69	82.69
最小値	17.64	17.67	16.50	38.00	19.83
自病院	90.58	79.25	83.17	76.67	77.50

共通分母D：退院患者数

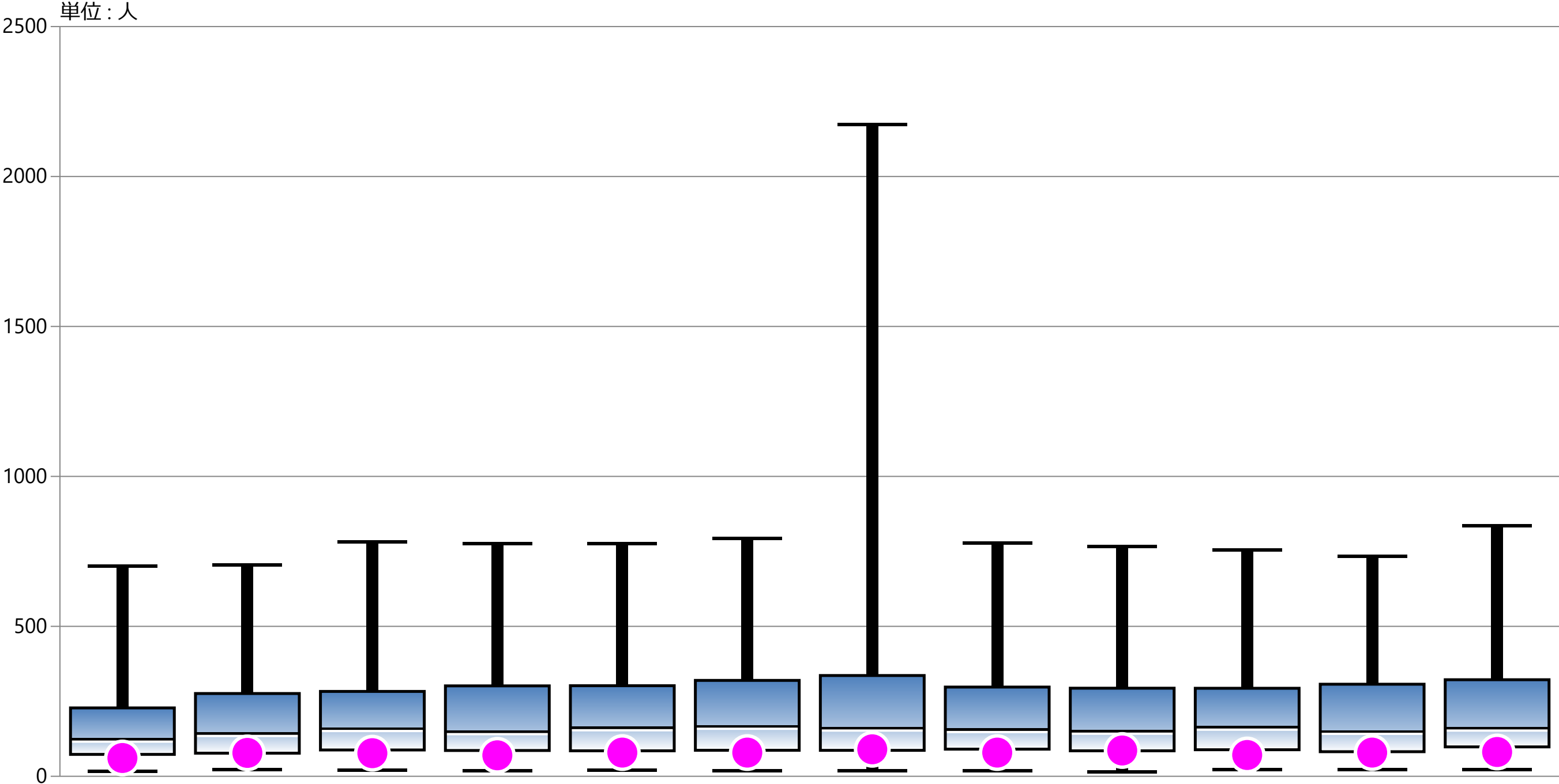

	1月	2月	3月	4月	5月	6月	7月	8月	9月	10月	11月	12月
最大値	700.00	704.00	782.00	776.00	776.00	793.00	2173.00	777.00	766.00	755.00	734.00	835.00
75%値	228.00	276.00	283.00	301.50	302.00	319.75	336.00	297.50	293.75	293.50	307.00	322.00
中央値	127.00	146.00	162.50	152.00	165.00	170.00	164.00	159.00	153.50	167.00	153.00	164.00
25%値	73.00	77.00	87.75	86.00	85.00	86.75	86.50	90.50	85.00	88.50	82.00	98.00
最小値	17.00	22.00	21.00	19.00	21.00	19.00	18.00	18.00	15.00	22.00	23.00	23.00
自病院	61.00	78.00	77.00	70.00	79.00	79.00	90.00	79.00	86.00	71.00	79.00	81.00

共通分母E：病院外来患者数（1日平均）

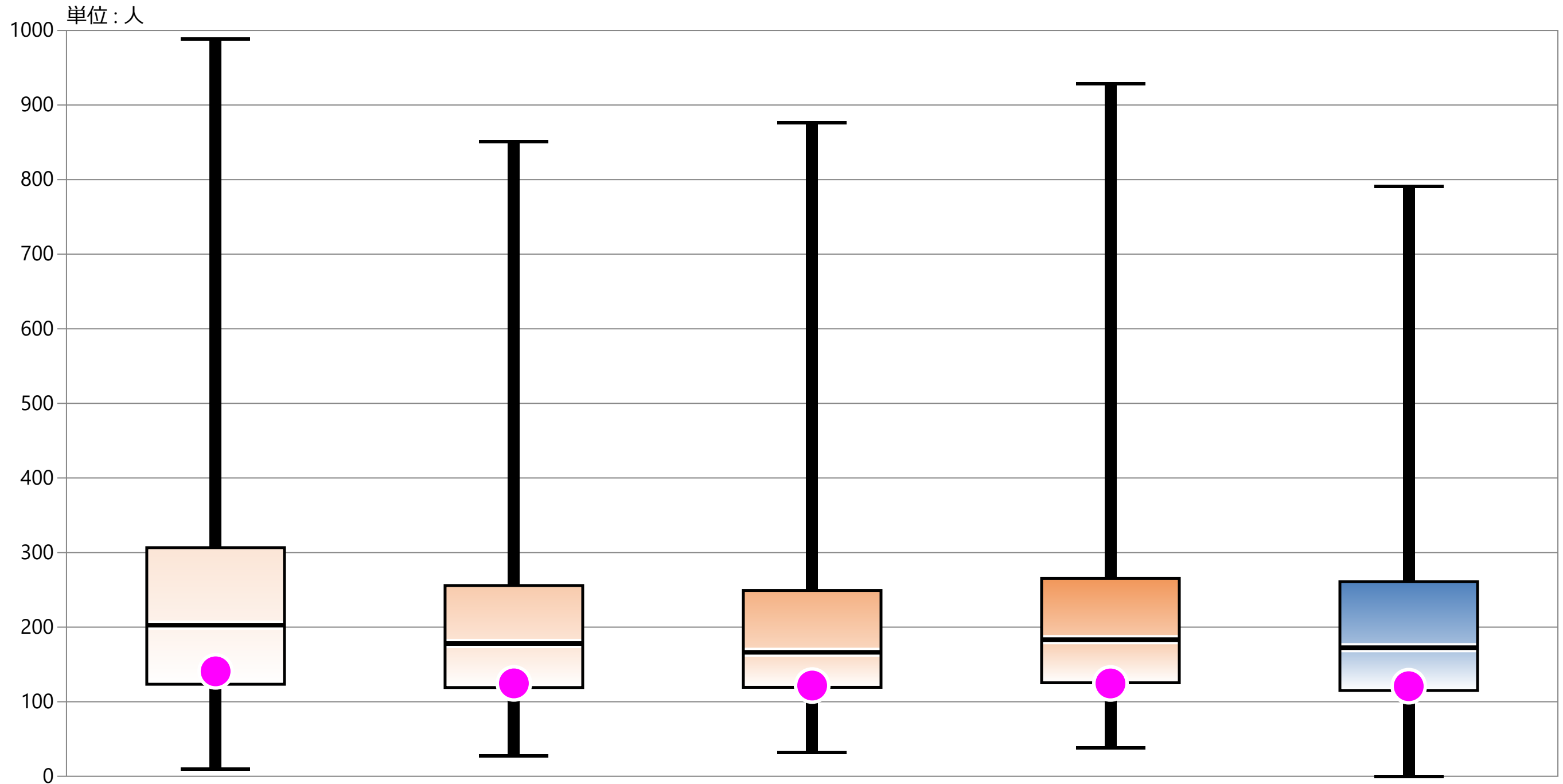

	2019年 年間 平均値	2020年 年間 平均値	2021年 年間 平均値	2022年 年間 平均値	2023年 年間 平均値
最大値	988.25	851.25	876.00	928.33	791.17
75%値	306.58	255.79	249.16	265.42	260.96
中央値	202.63	178.07	166.27	183.25	172.47
25%値	123.44	119.05	119.31	125.42	115.13
最小値	9.98	27.67	31.75	38.06	0.00
自病院	140.75	124.61	121.70	124.50	120.83

共通分母E：病院外来患者数（1日平均）

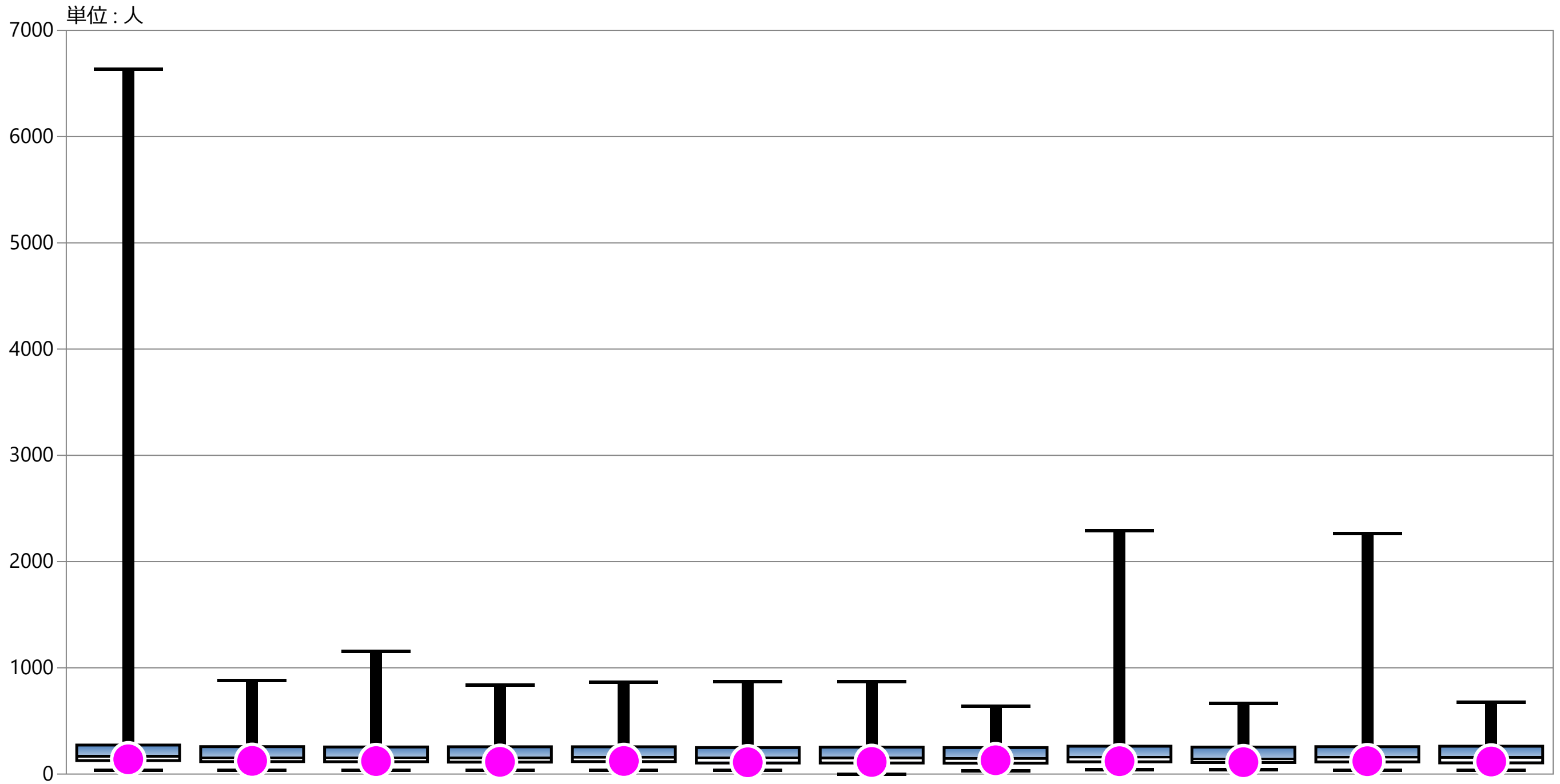

	1月	2月	3月	4月	5月	6月	7月	8月	9月	10月	11月	12月
最大値	6637.00	880.00	1156.00	835.00	867.00	872.00	872.00	639.00	2290.00	668.00	2262.00	676.00
75%値	273.00	258.00	254.90	256.73	256.73	249.00	253.50	249.00	262.25	254.00	257.75	262.03
中央値	176.00	163.45	164.70	161.80	167.15	164.30	160.10	155.60	169.20	152.95	168.70	165.35
25%値	127.00	117.35	116.28	112.42	117.43	104.00	104.15	102.68	115.10	108.48	114.20	105.38
最小値	37.30	37.80	34.00	37.00	36.70	35.40	0.00	32.28	38.50	40.00	37.90	34.90
自病院	139.00	124.00	122.00	115.00	123.00	111.00	114.00	130.00	121.00	112.00	121.00	118.00

共通分母F：近接診療所外来患者数（1日平均）

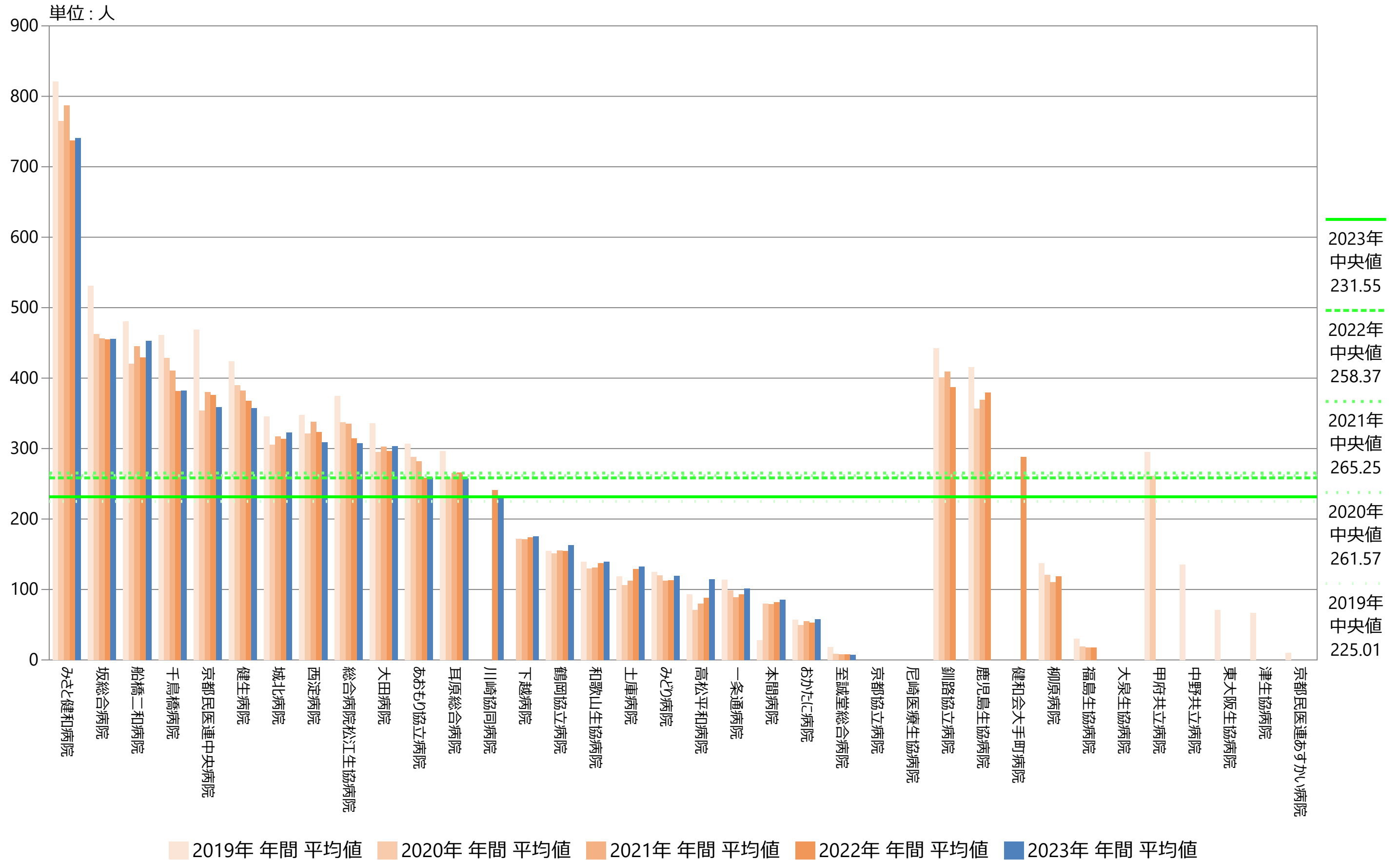

共通分母F：近接診療所外来患者数（1日平均）

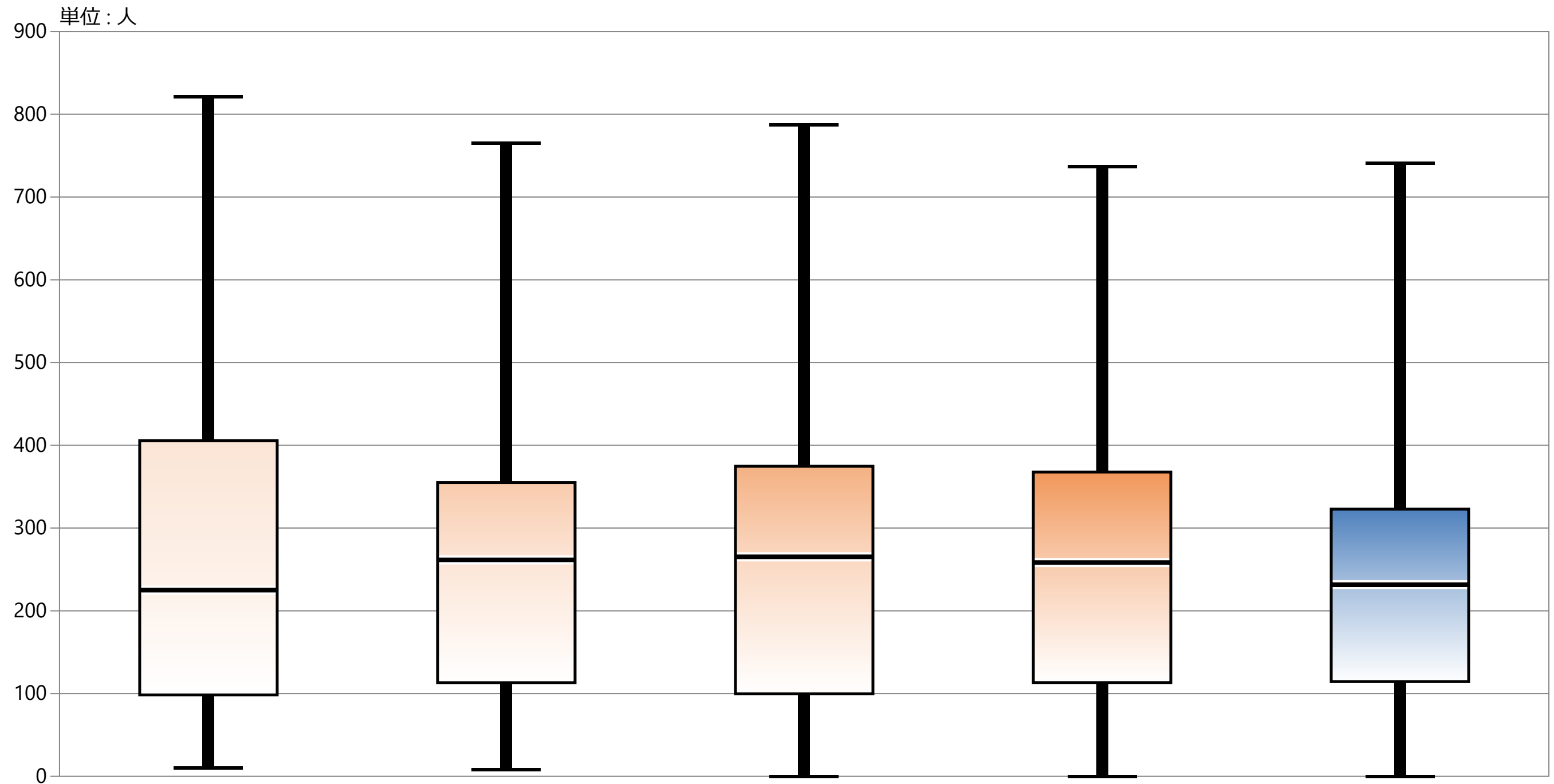

	2019年 年間 平均値	2020年 年間 平均値	2021年 年間 平均値	2022年 年間 平均値	2023年 年間 平均値
最大値	821.08	765.24	787.34	737.00	740.83
75%値	405.52	355.04	374.71	367.73	322.88
中央値	225.01	261.57	265.25	258.37	231.55
25%値	98.36	113.20	99.64	113.30	114.42
最小値	10.00	8.33	0.00	0.00	0.00
自病院	データなし	データなし	データなし	データなし	データなし

共通分母G：平均在院日数

単位：日

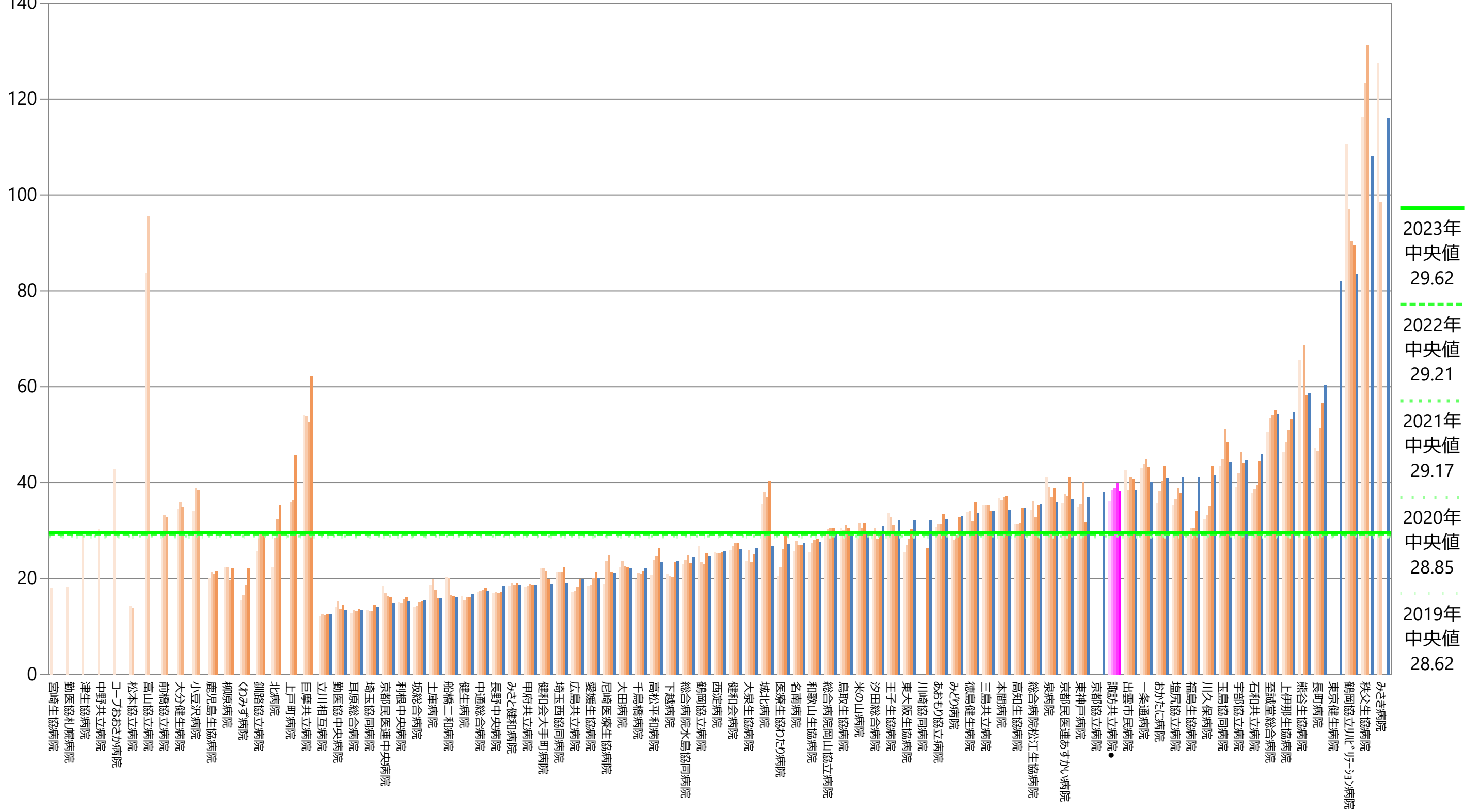

■ 2019年 年間 通算
 ■ 2020年 年間 通算
 ■ 2021年 年間 通算
 ■ 2022年 年間 通算
 ■ 2023年 年間 通算

共通分母G：平均在院日数

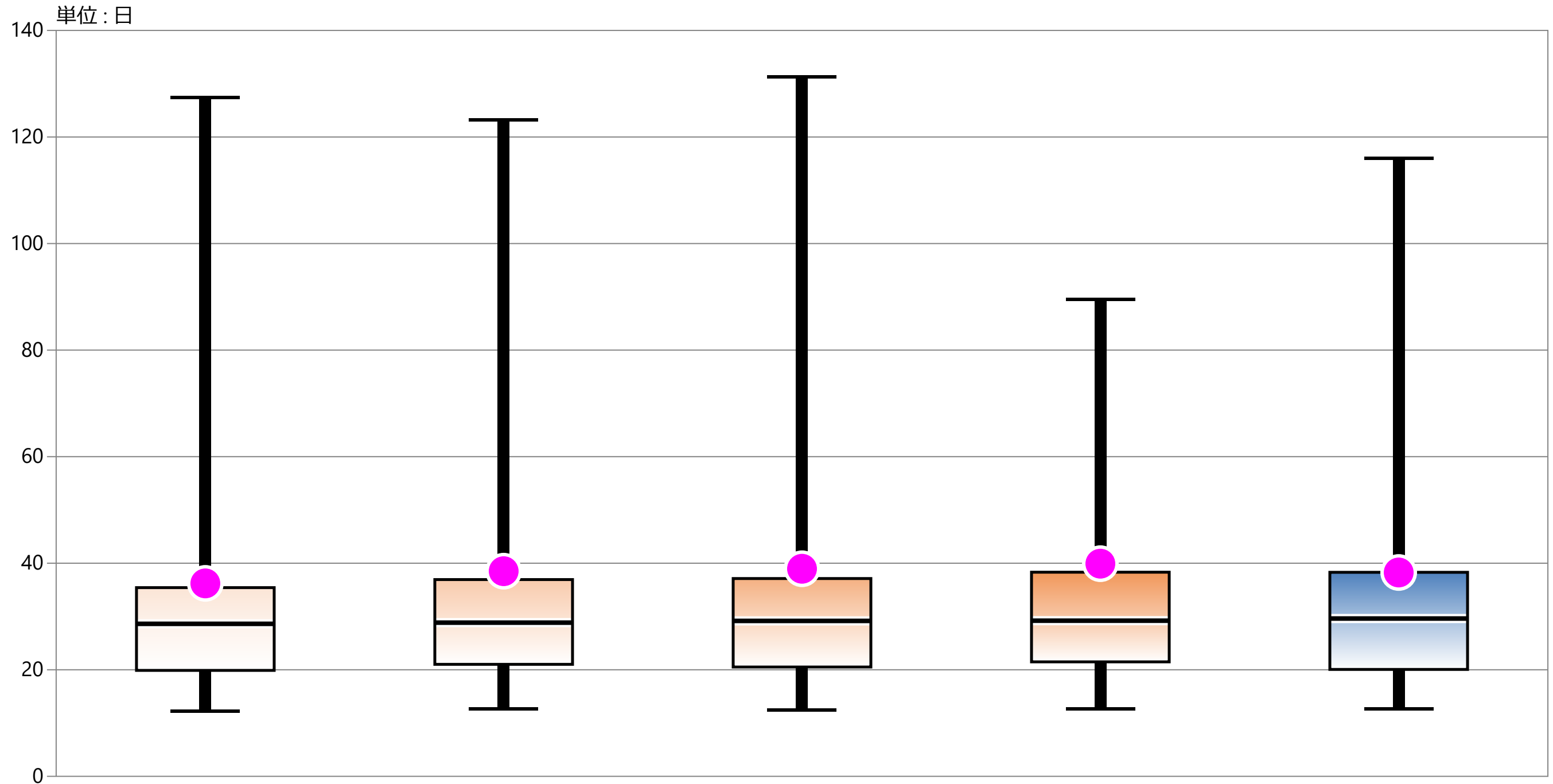

	2019年 年間 通算	2020年 年間 通算	2021年 年間 通算	2022年 年間 通算	2023年 年間 通算
最大値	127.42	123.26	131.26	89.55	116.03
75%値	35.42	36.93	37.12	38.31	38.29
中央値	28.62	28.85	29.17	29.21	29.62
25%値	19.88	21.02	20.52	21.48	20.06
最小値	12.20	12.69	12.40	12.70	12.64
自病院	36.21	38.50	38.96	39.91	38.26

共通分母G：平均在院日数

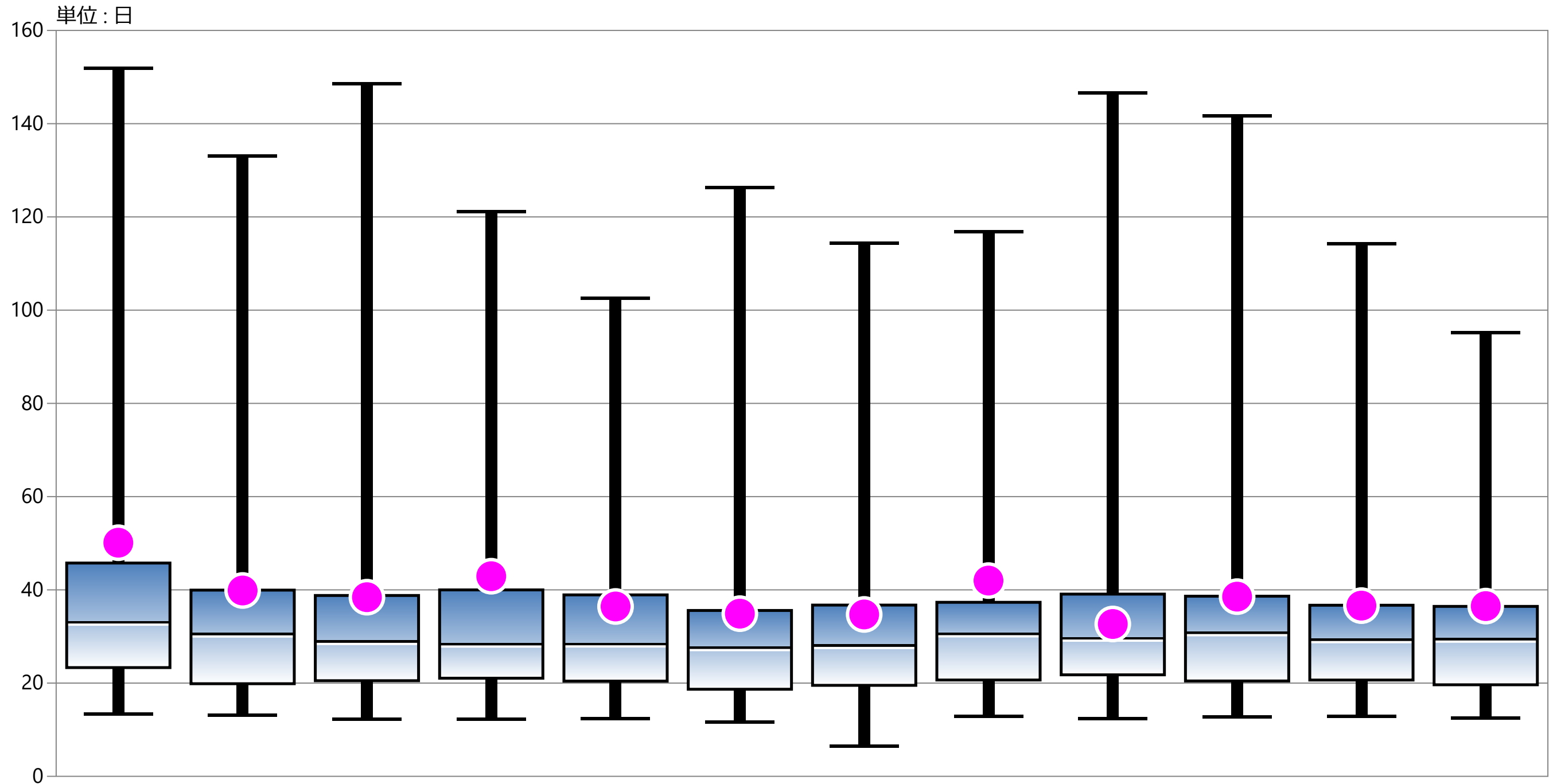

	1月	2月	3月	4月	5月	6月	7月	8月	9月	10月	11月	12月
最大値	151.93	133.03	148.57	121.11	102.59	126.24	114.41	116.79	146.63	141.69	114.29	95.12
75%値	45.75	39.94	38.79	39.99	38.92	35.58	36.73	37.33	39.09	38.64	36.70	36.45
中央値	33.28	30.74	29.13	28.58	28.60	27.82	28.26	30.77	29.85	31.01	29.52	29.63
25%値	23.32	19.87	20.51	21.04	20.42	18.68	19.52	20.66	21.77	20.45	20.65	19.64
最小値	13.35	13.11	12.29	12.28	12.44	11.68	6.47	12.91	12.39	12.77	12.90	12.56
自病院	50.11	39.86	38.43	42.93	36.43	34.89	34.72	41.99	32.67	38.55	36.62	36.52

指標1：在院日数：DPC II 期間患者割合（全国平均在院日数以内の割合）

指標1分母：当該月にDPC適応で、退院した患者数
 指標1分子：当該月にDPC II 期間内で退院した患者数
 単位：%

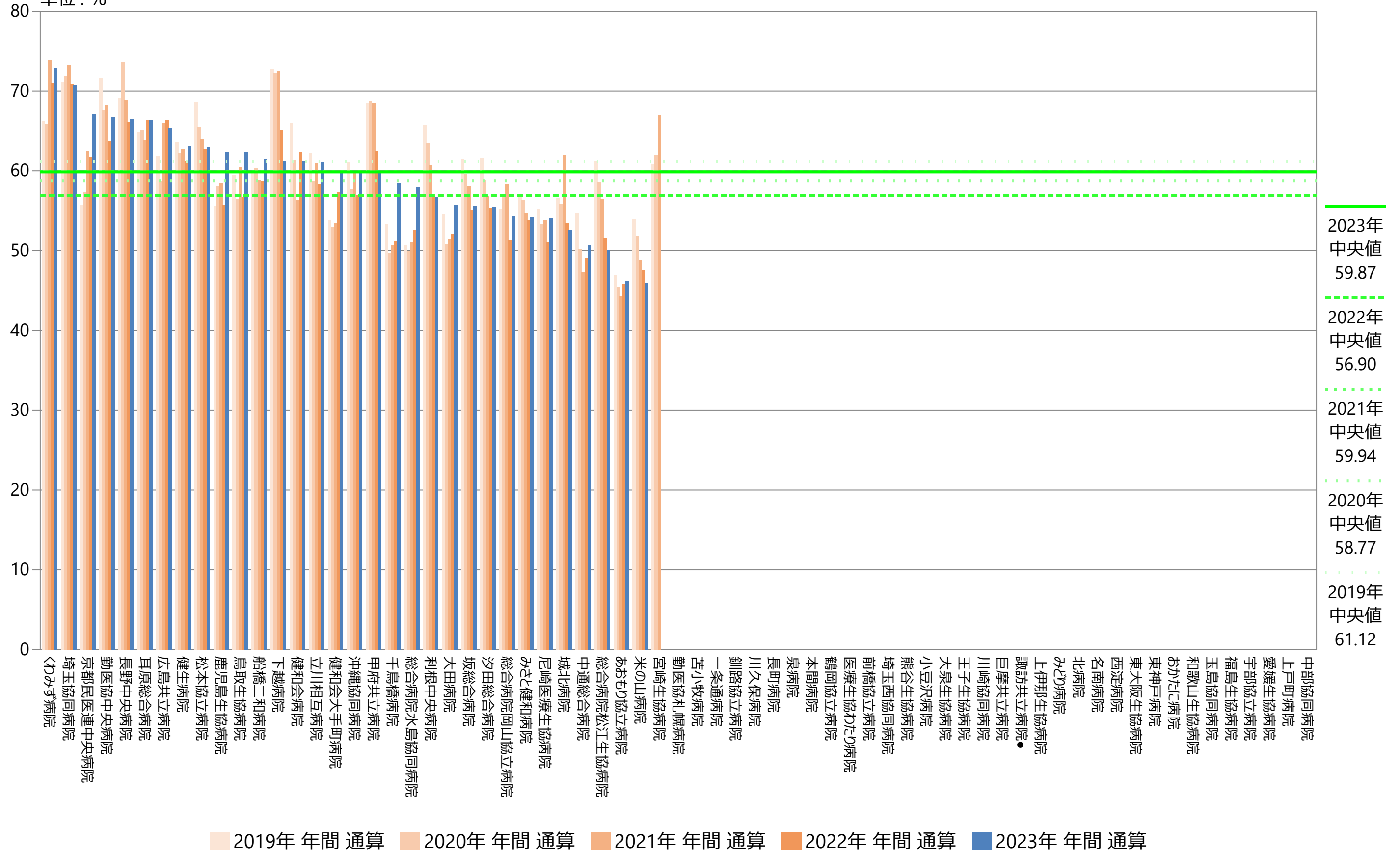

指標1：在院日数：DPCⅡ期間患者割合（全国平均在院日数以内の割合）

指標1分母：当該月にDPC適応で、退院した患者数
 指標1分子：当該月にDPCⅡ期間内で退院した患者数
 単位：%

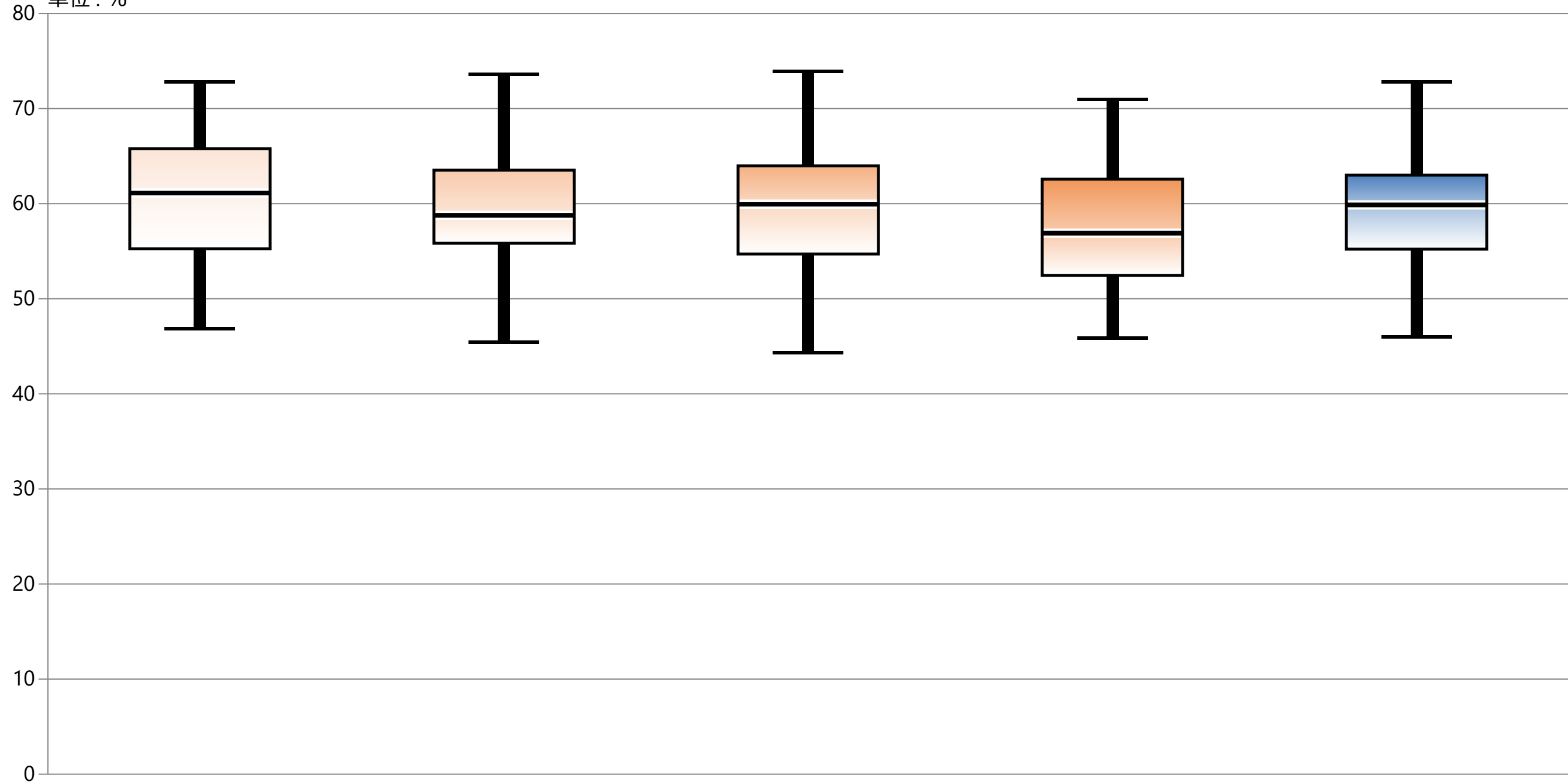

* 外れ値を除く	2019年 年間 通算	2020年 年間 通算	2021年 年間 通算	2022年 年間 通算	2023年 年間 通算
最大値*	72.81	73.59	73.90	70.99	72.83
75%値	65.78	63.52	63.97	62.58	63.01
中央値	61.12	58.77	59.94	56.90	59.87
25%値	55.25	55.83	54.71	52.46	55.22
最小値*	46.88	45.45	44.31	45.85	46.00
自病院	データなし	データなし	データなし	データなし	データなし

指標2A実数：採用薬品数

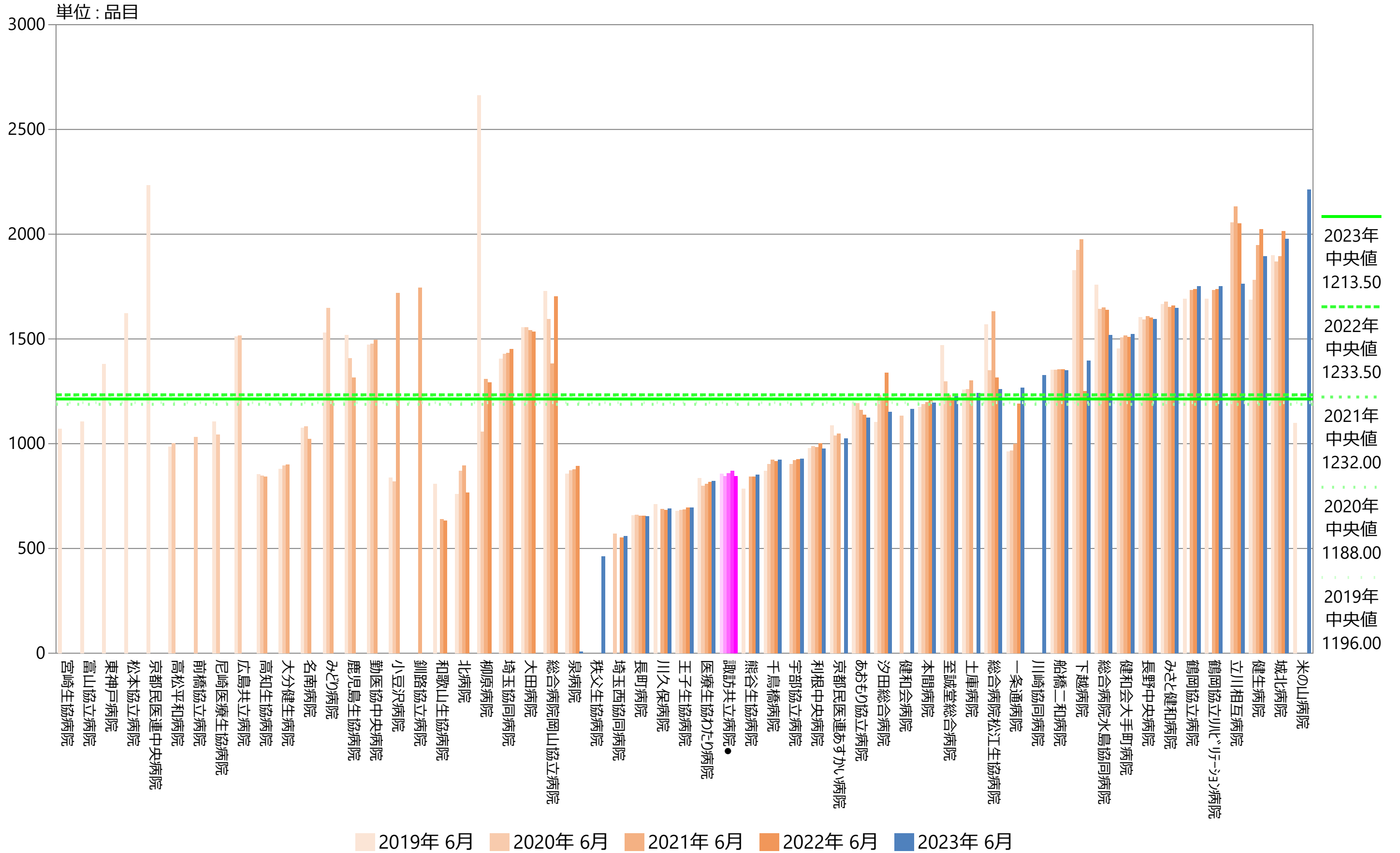

指標2A実数：採用薬品数

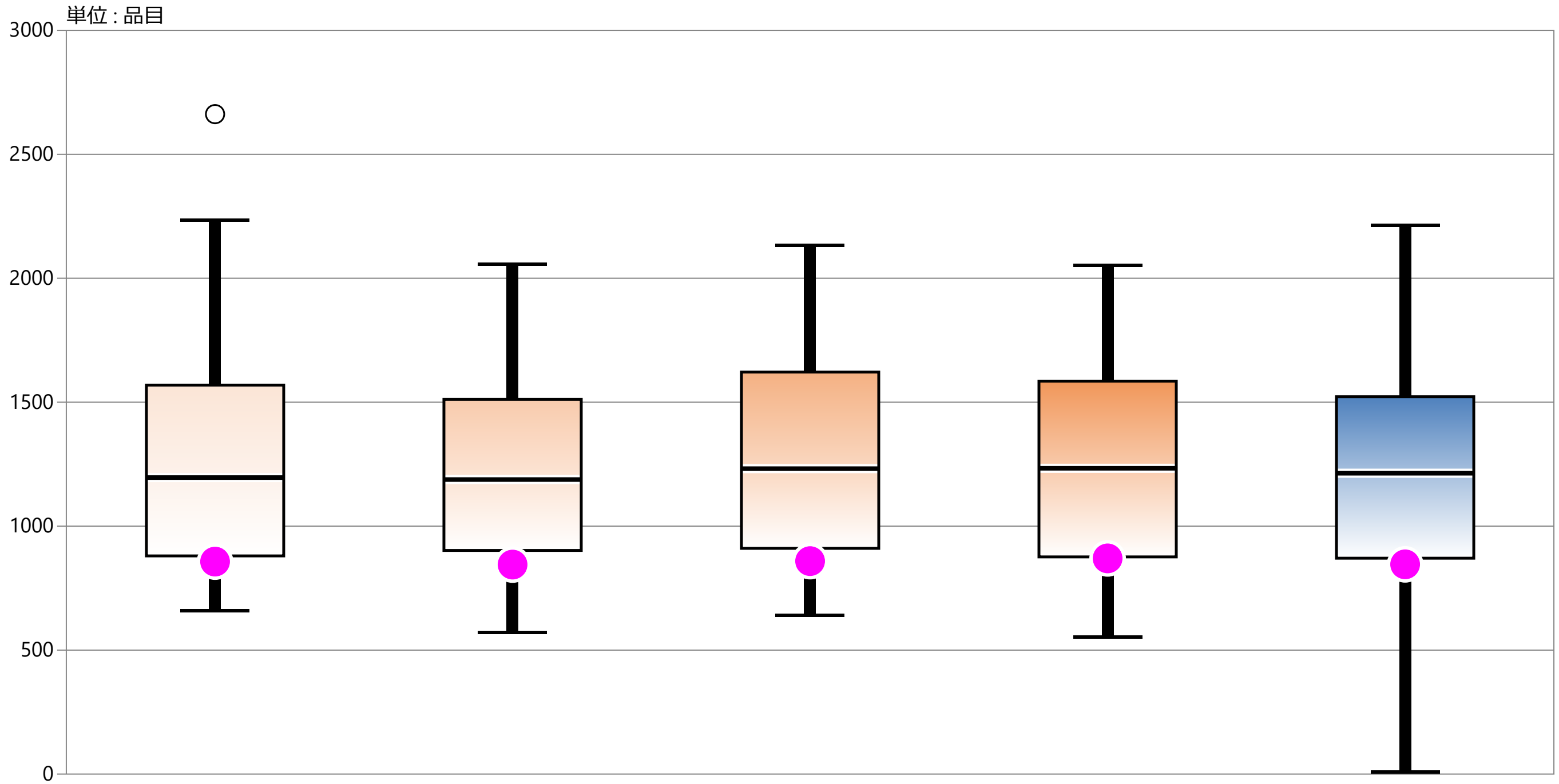

* 外れ値を除く	2019年 6月	2020年 6月	2021年 6月	2022年 6月	2023年 6月
最大値*	2234.00	2056.00	2132.00	2052.00	2214.00
75%値	1569.00	1511.50	1621.50	1585.00	1522.25
中央値	1196.00	1188.00	1232.00	1233.50	1213.50
25%値	880.00	902.00	910.50	876.00	870.75
最小値*	658.00	572.00	640.00	552.00	9.00
自病院	857.00	845.00	859.00	870.00	846.00

指標2B：新薬創出加算対象薬採用割合

指標2B分母：採用薬品数
 指標2B分子：新薬創出加算対象薬採用数
 単位：%

★2023年より開始

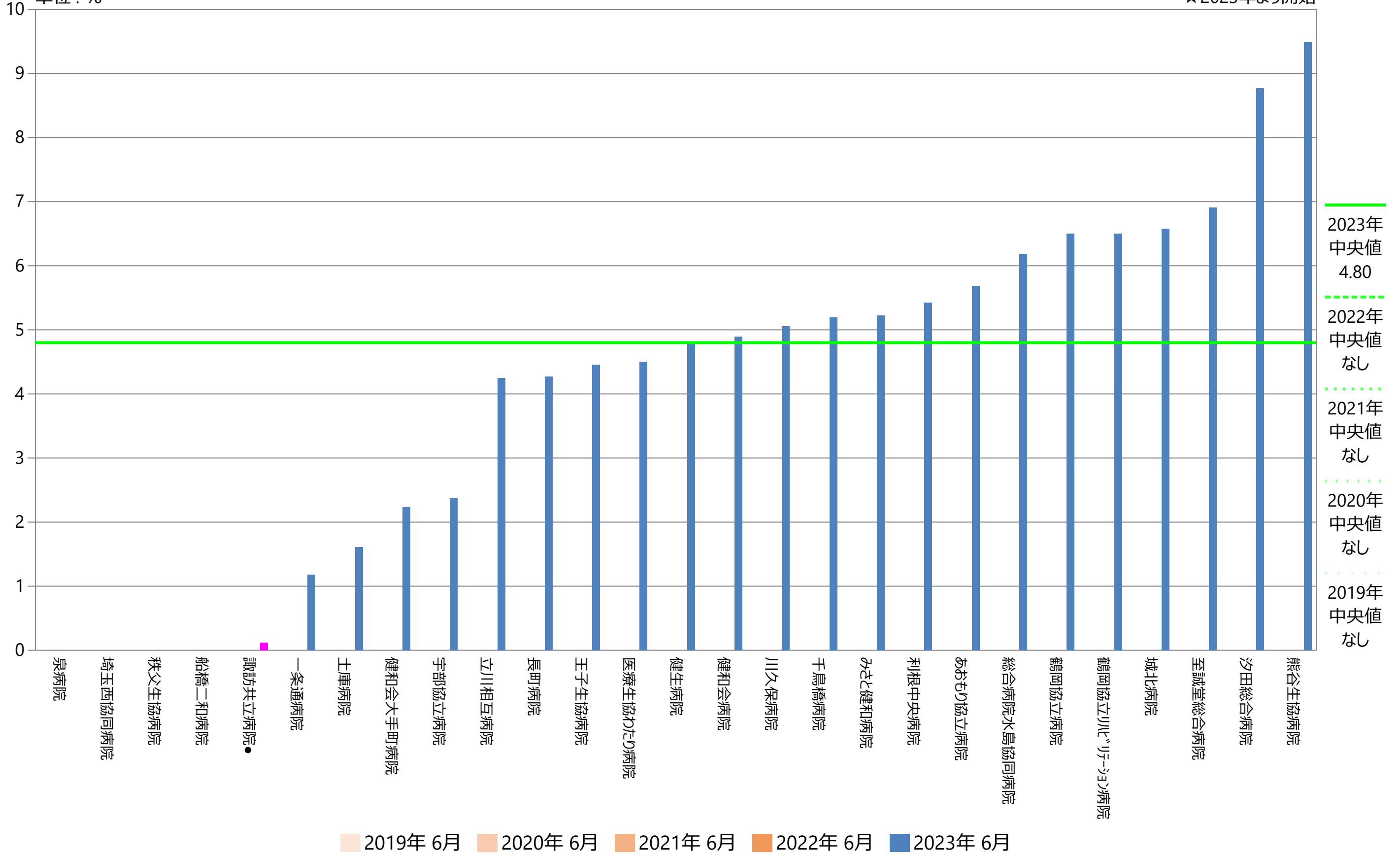

指標2B：新薬創出加算対象薬採用割合

指標2B分母：採用薬品数
 指標2B分子：新薬創出加算対象薬採用数
 単位：%

★2023年より開始



* 外れ値を除く	2019年 6月	2020年 6月	2021年 6月	2022年 6月	2023年 6月
最大値*	データなし	データなし	データなし	データなし	9.50
75%値	データなし	データなし	データなし	データなし	5.94
中央値	データなし	データなし	データなし	データなし	4.80
25%値	データなし	データなし	データなし	データなし	1.92
最小値*	データなし	データなし	データなし	データなし	0.00
自病院	データなし	データなし	データなし	データなし	0.12

指標2C：医薬品評価を行った品目割合

指標2C分母：採用薬品数
 指標2C分子：医薬品評価を行った品目数
 単位：%

★2023年より開始

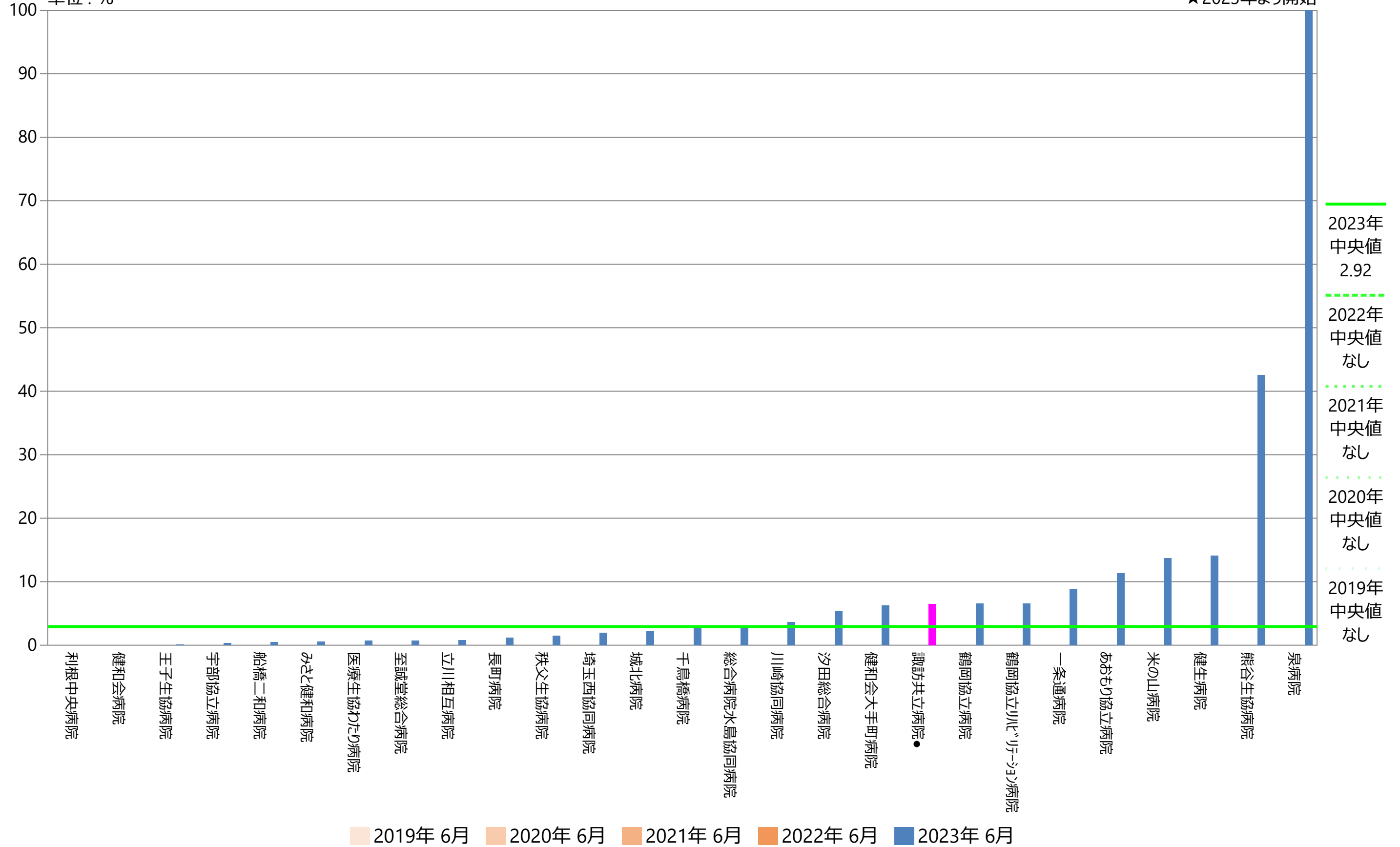

指標2C：医薬品評価を行った品目割合

指標2C分母：採用薬品数
 指標2C分子：医薬品評価を行った品目数
 単位：%



* 外れ値を除く	2019年 6月	2020年 6月	2021年 6月	2022年 6月	2023年 6月
最大値*	データなし	データなし	データなし	データなし	14.14
75%値	データなし	データなし	データなし	データなし	6.56
中央値	データなし	データなし	データなし	データなし	2.92
25%値	データなし	データなし	データなし	データなし	0.73
最小値*	データなし	データなし	データなし	データなし	0.00
自病院	データなし	データなし	データなし	データなし	6.50

指標2D：採用中止品目数

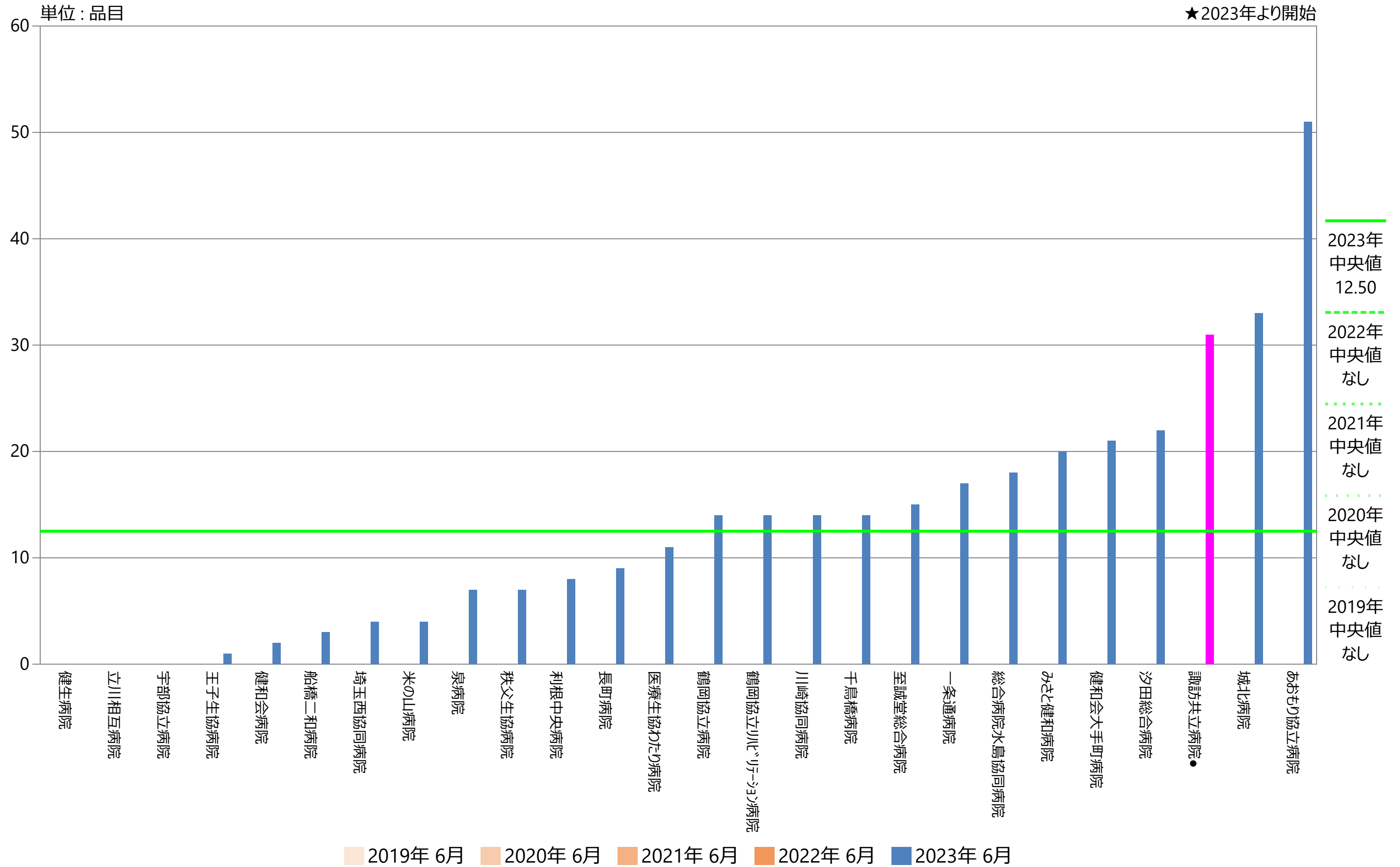

指標2D：採用中止品目数



* 外れ値を除く	2019年 6月	2020年 6月	2021年 6月	2022年 6月	2023年 6月
最大値*	データなし	データなし	データなし	データなし	33.00
75%値	データなし	データなし	データなし	データなし	17.75
中央値	データなし	データなし	データなし	データなし	12.50
25%値	データなし	データなし	データなし	データなし	4.00
最小値*	データなし	データなし	データなし	データなし	0.00
自病院	データなし	データなし	データなし	データなし	31.00

指標2E：後発医薬品使用体制加算算定に関わる後発医薬品の使用割合

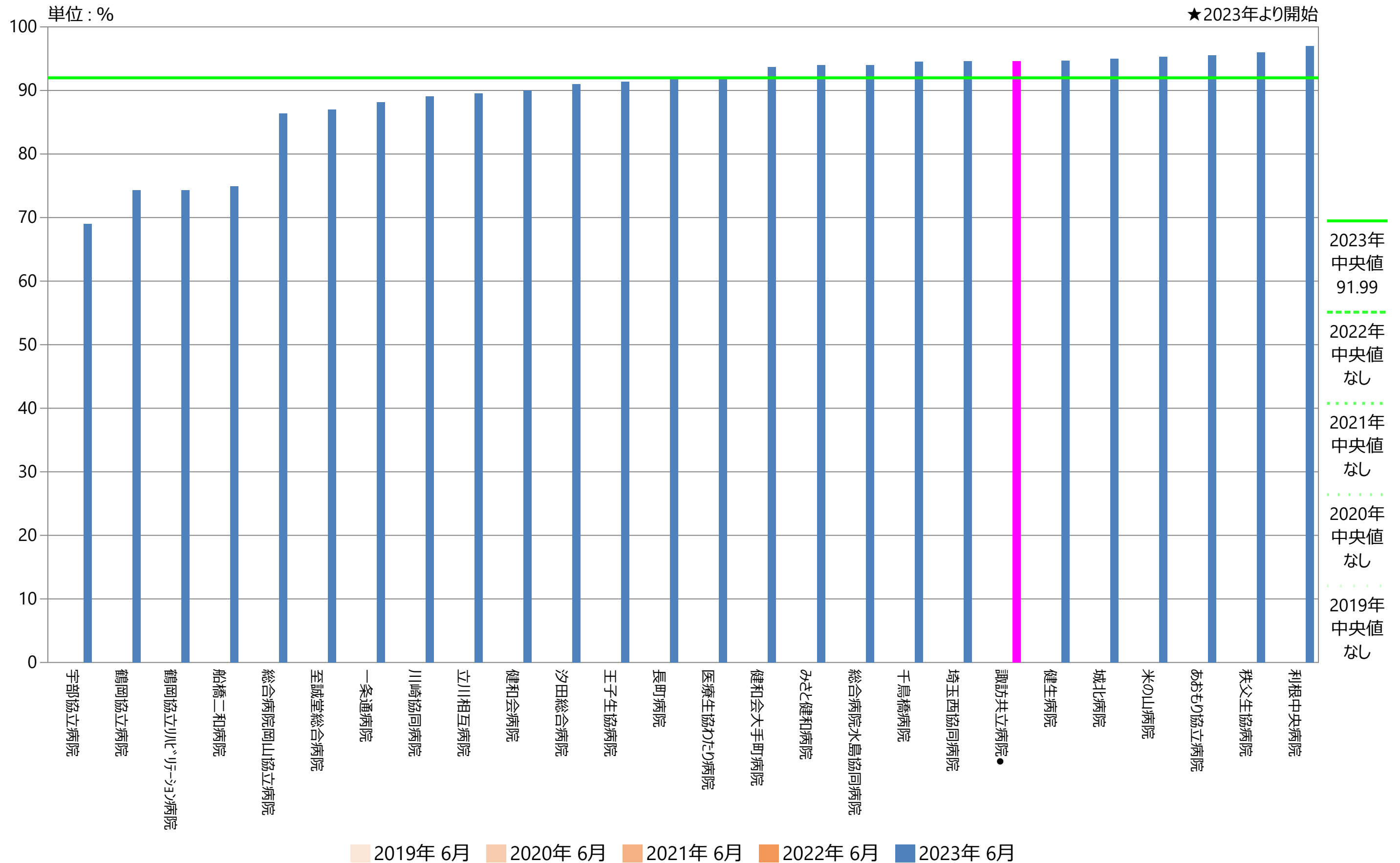

指標2E：後発医薬品使用体制加算算定に関わる後発医薬品の使用割合



* 外れ値を除く	2019年 6月	2020年 6月	2021年 6月	2022年 6月	2023年 6月
最大値*	データなし	データなし	データなし	データなし	96.97
75%値	データなし	データなし	データなし	データなし	94.60
中央値	データなし	データなし	データなし	データなし	91.99
25%値	データなし	データなし	データなし	データなし	88.38
最小値*	データなし	データなし	データなし	データなし	86.40
自病院	データなし	データなし	データなし	データなし	94.60

指標3A：高齢者の内服定期薬6剤以上の割合

指標3A分母：6月任意の1週間に在院している65歳～74歳の患者のうち定期処方（全身投与）のある患者数
 指標3A分子：内服定期薬の薬剤数が6剤以上の患者数
 単位：%

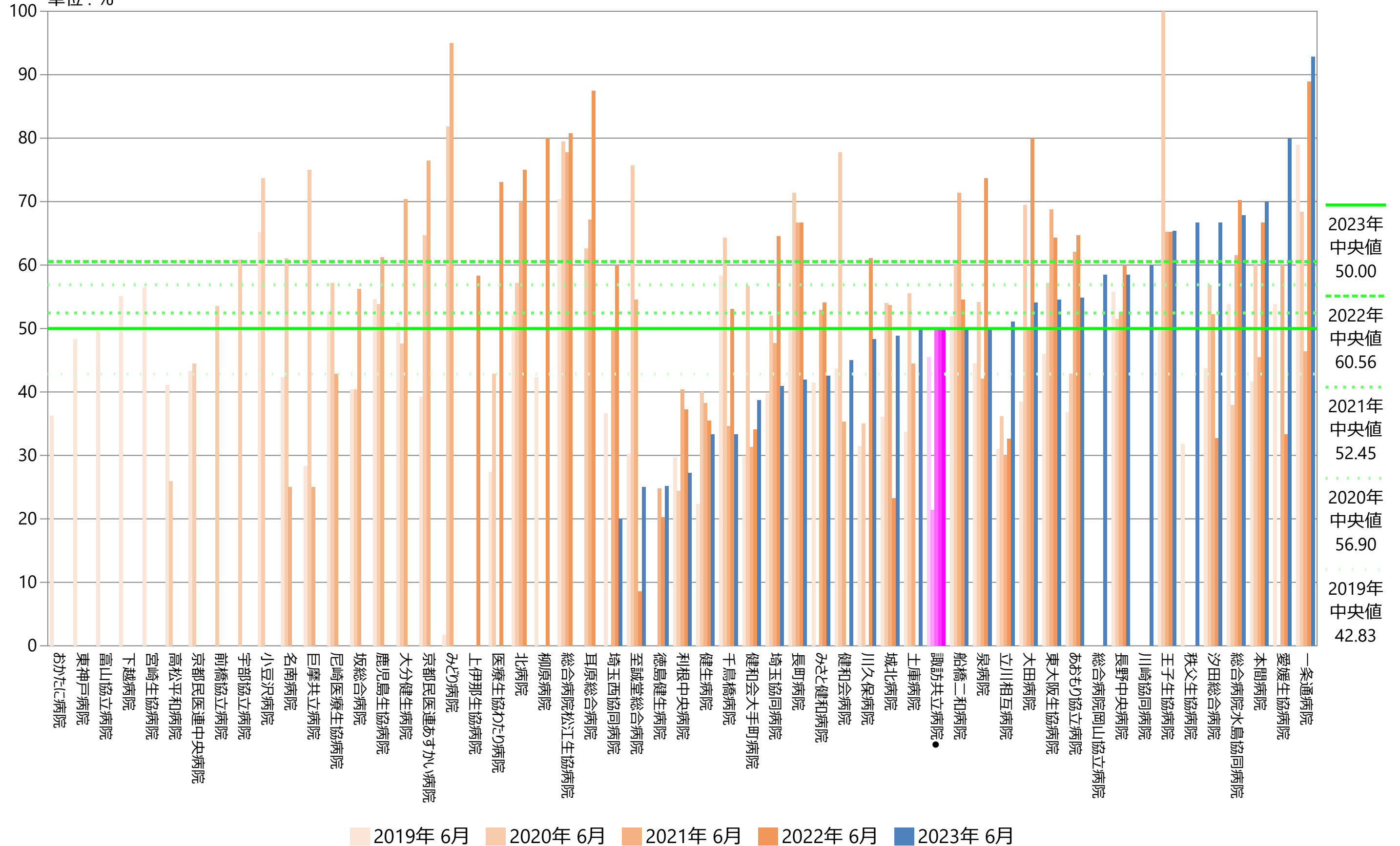

指標3A：高齢者の内服定期薬6剤以上の割合

指標3A分母：6月任意の1週間に在院している65歳～74歳の患者のうち定期処方（全身投与）のある患者数
 指標3A分子：内服定期薬の薬剤数が6剤以上の患者数
 単位：%

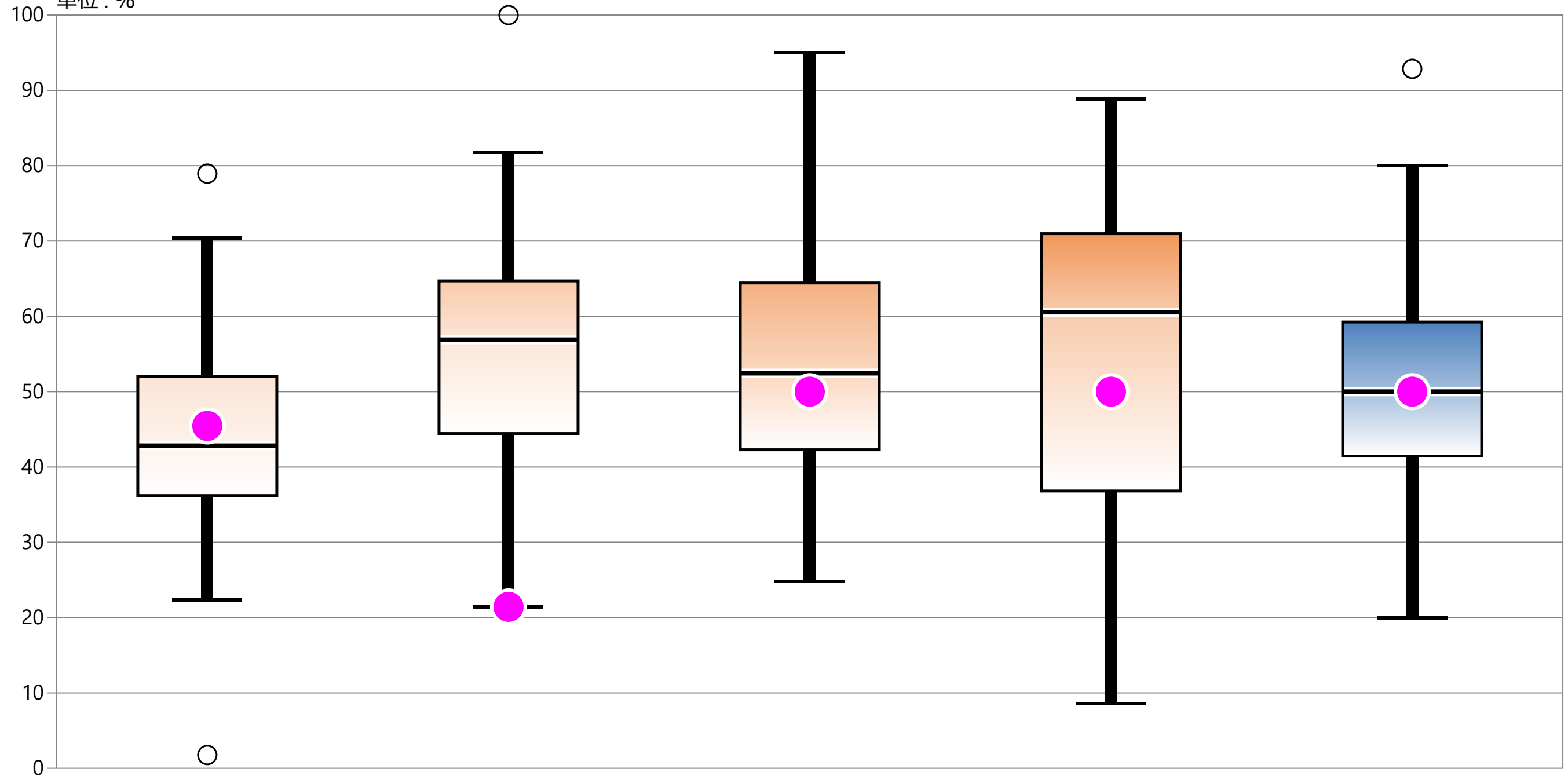

* 外れ値を除く	2019年 6月	2020年 6月	2021年 6月	2022年 6月	2023年 6月
最大値*	70.37	81.82	95.00	88.89	80.00
75%値	52.00	64.71	64.43	70.97	59.25
中央値	42.83	56.90	52.45	60.56	50.00
25%値	36.21	44.44	42.29	36.81	41.45
最小値*	22.35	21.43	24.81	8.57	20.00
自病院	45.45	21.43	50.00	50.00	50.00

指標3B：高齢者の内服定期薬6剤以上の割合

指標3B分母：6月任意の1週間に在院している75歳以上の患者のうち定期処方（全身投与）のある患者数
 指標3B分子：内服定期薬の薬剤数が6剤以上の患者数
 単位：%

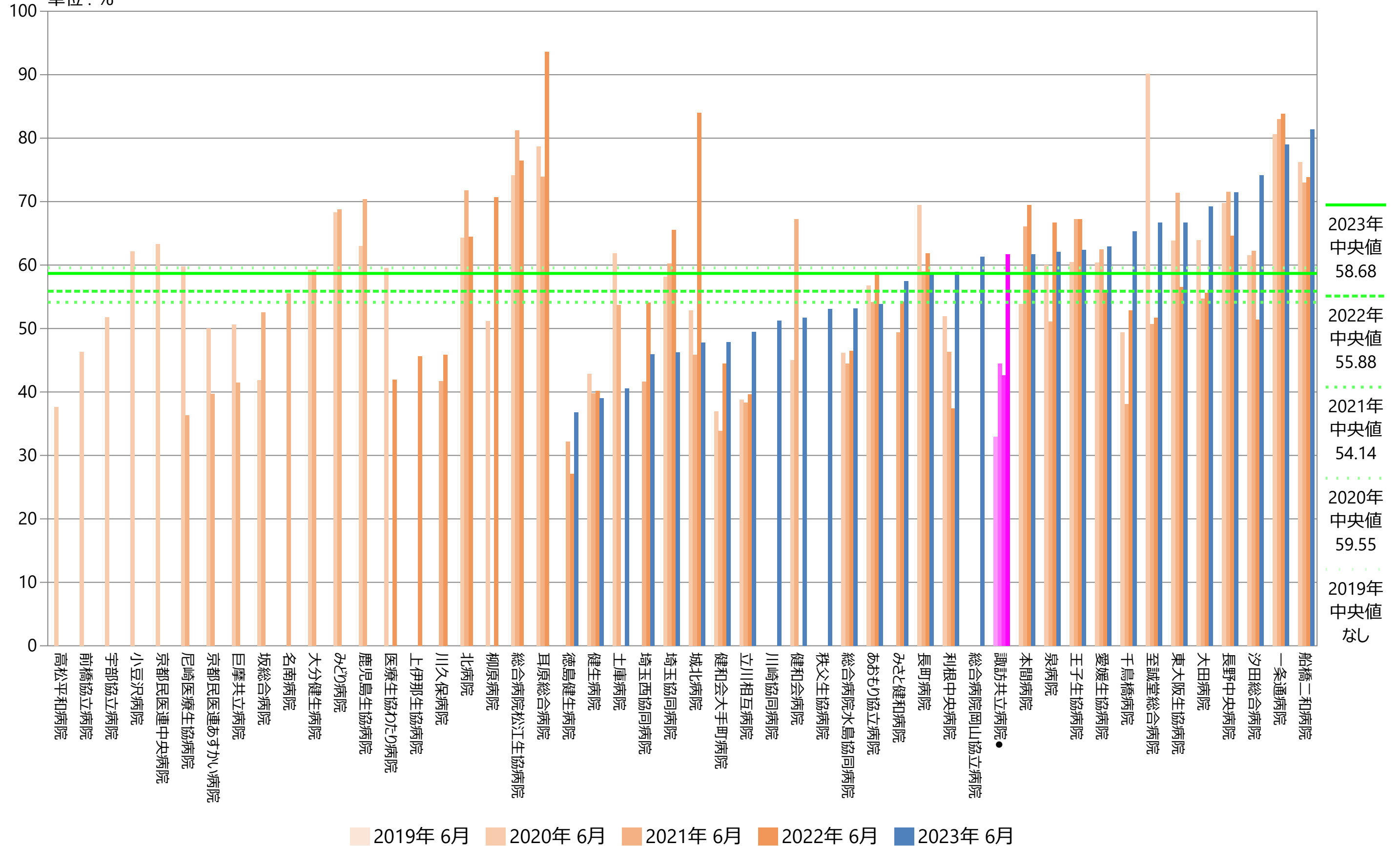

指標3B：高齢者の内服定期薬6剤以上の割合

指標3B分母：6月任意の1週間に在院している75歳以上の患者のうち定期処方（全身投与）のある患者数
 指標3B分子：内服定期薬の薬剤数が6剤以上の患者数
 単位：%

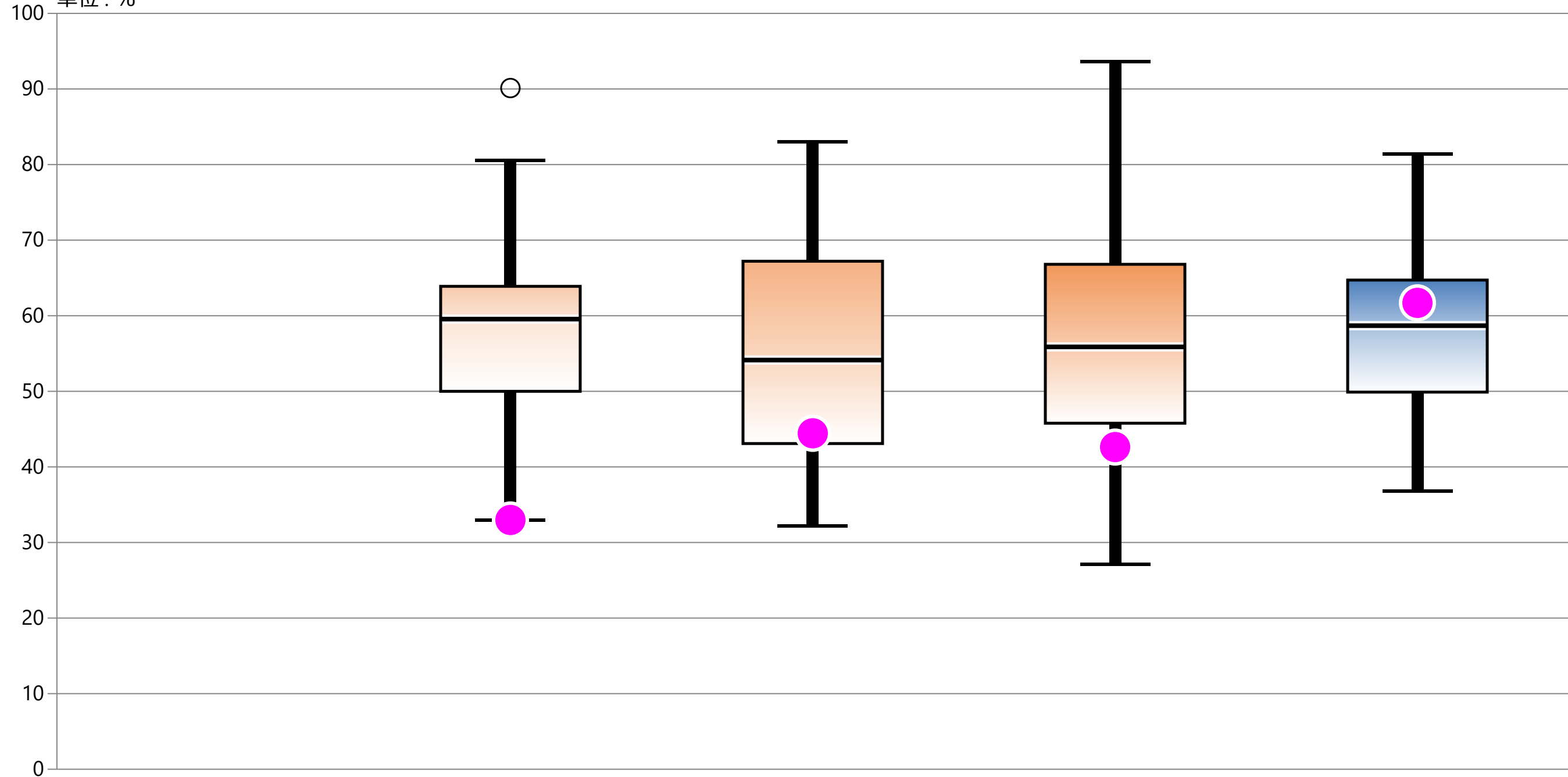

* 外れ値を除く	2019年 6月	2020年 6月	2021年 6月	2022年 6月	2023年 6月
最大値*	データなし	80.58	83.04	93.62	81.42
75%値	データなし	63.89	67.21	66.80	64.72
中央値	データなし	59.55	54.14	55.88	58.68
25%値	データなし	50.00	43.09	45.78	49.89
最小値*	データなし	32.98	32.21	27.09	36.77
自病院	データなし	32.98	44.44	42.62	61.70

指標4A：入院早期の栄養ケアアセスメント実施割合（急性期病棟）

※（65歳以上3日以内検査入院・短期手術入院除く）

指標4A分母：当該月の65歳以上退院患者数（急性期病棟）

指標4A分子：入院3日目までに栄養ケアアセスメント行われたことがカルテに記載された患者数（急性期病棟）

単位：%

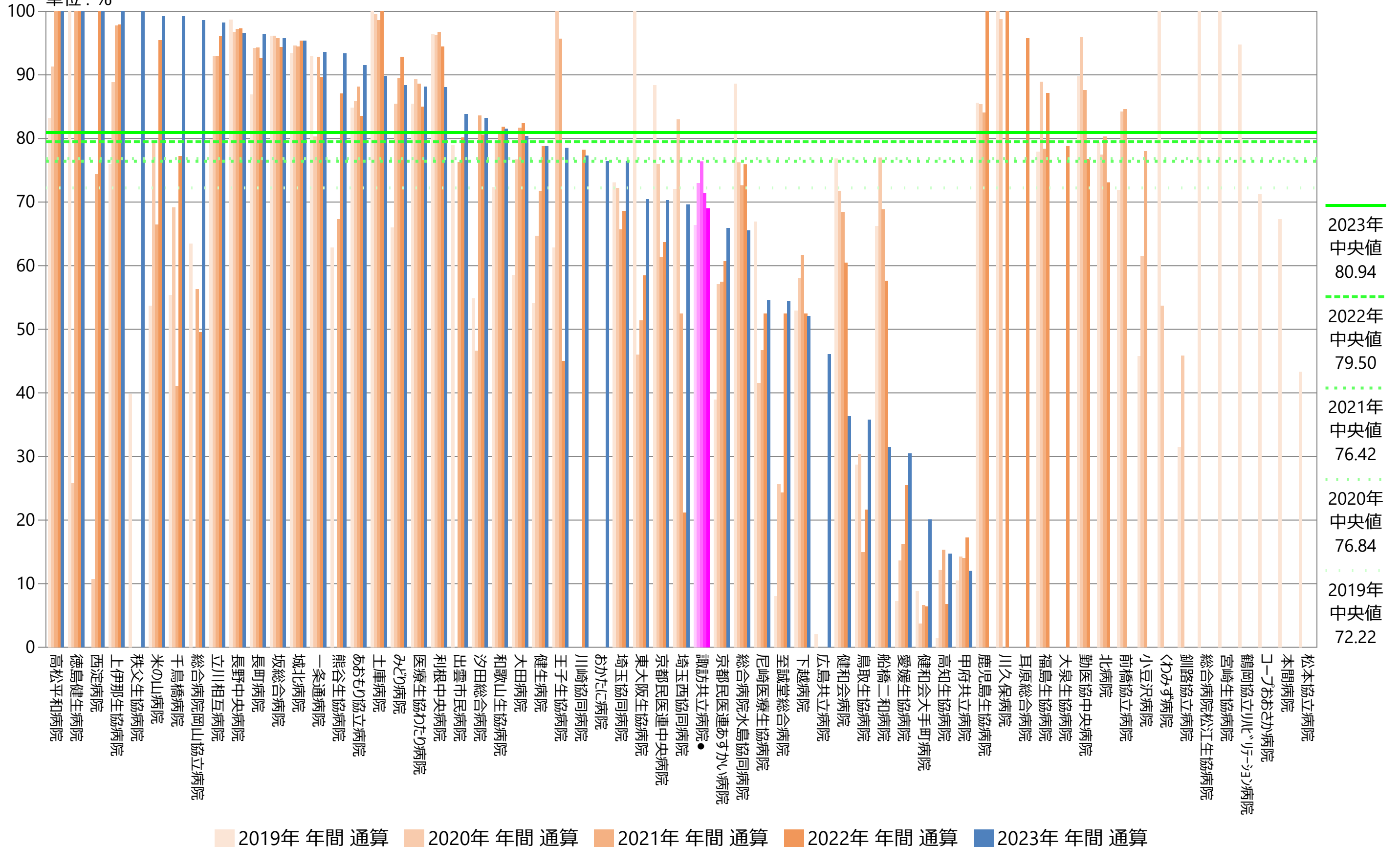

指標4A：入院早期の栄養ケアアセスメント実施割合（急性期病棟）

※（65歳以上3日以内検査入院・短期手術入院除く）

指標4A分母：当該月の65歳以上退院患者数（急性期病棟）

指標4A分子：入院3日目までに栄養ケアアセスメント行われたことがカルテに記載された患者数（急性期病棟）

単位：%

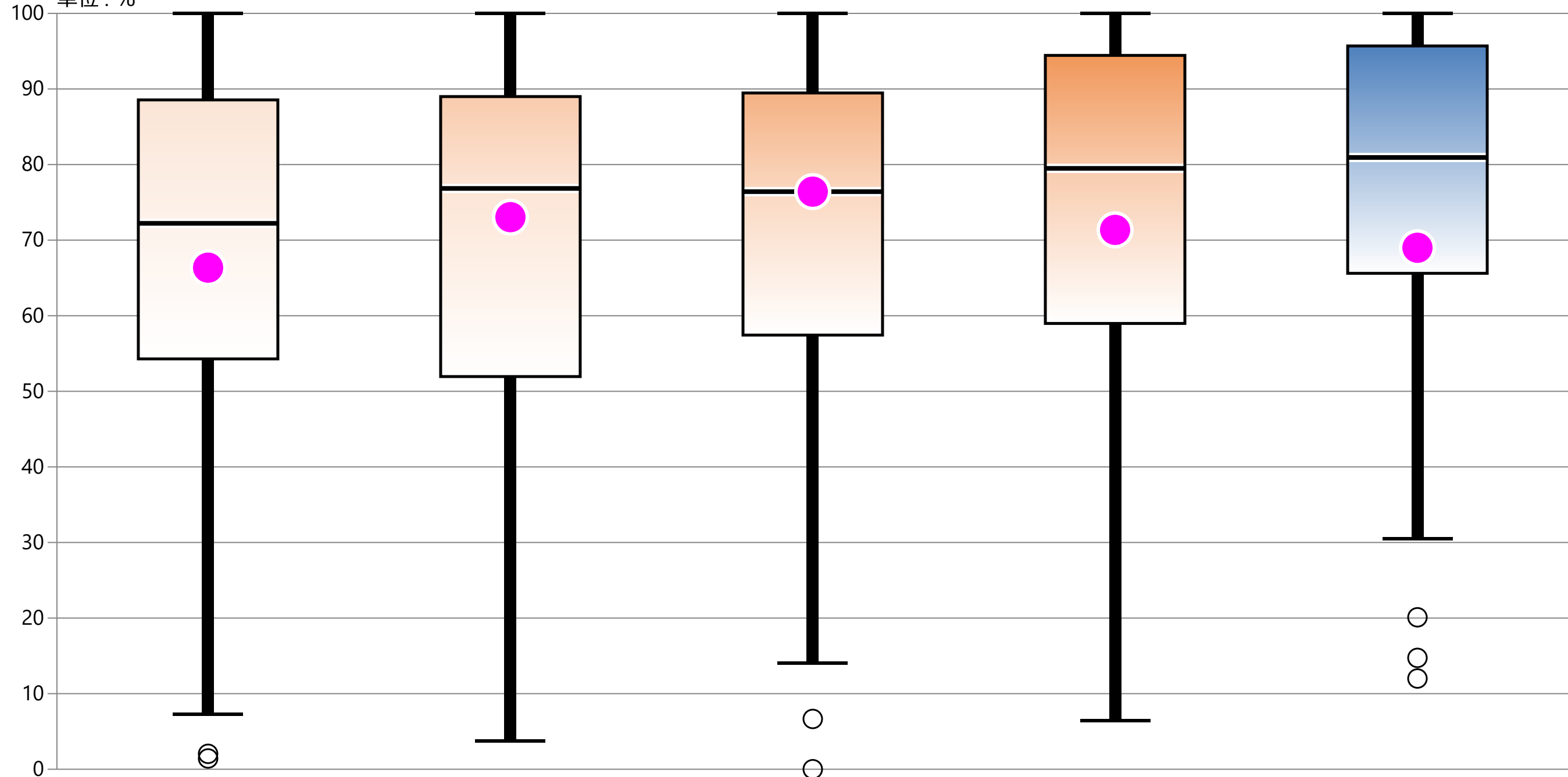

* 外れ値を除く	2019年 年間 通算	2020年 年間 通算	2021年 年間 通算	2022年 年間 通算	2023年 年間 通算
最大値*	100.00	100.00	100.00	100.00	100.00
75%値	88.56	89.00	89.47	94.45	95.70
中央値	72.22	76.84	76.42	79.50	80.94
25%値	54.29	51.95	57.44	58.98	65.61
最小値*	7.26	3.71	14.06	6.45	30.46
自病院	66.36	73.04	76.42	71.36	68.99

指標4A：入院早期の栄養ケアアセスメント実施割合（急性期病棟）

※（65歳以上3日以内検査入院・短期手術入院除く）

指標4A分母：当該月の65歳以上退院患者数（急性期病棟）

指標4A分子：入院3日目までに栄養ケアアセスメント行われたことがカルテに記載された患者数（急性期病棟）

単位：%

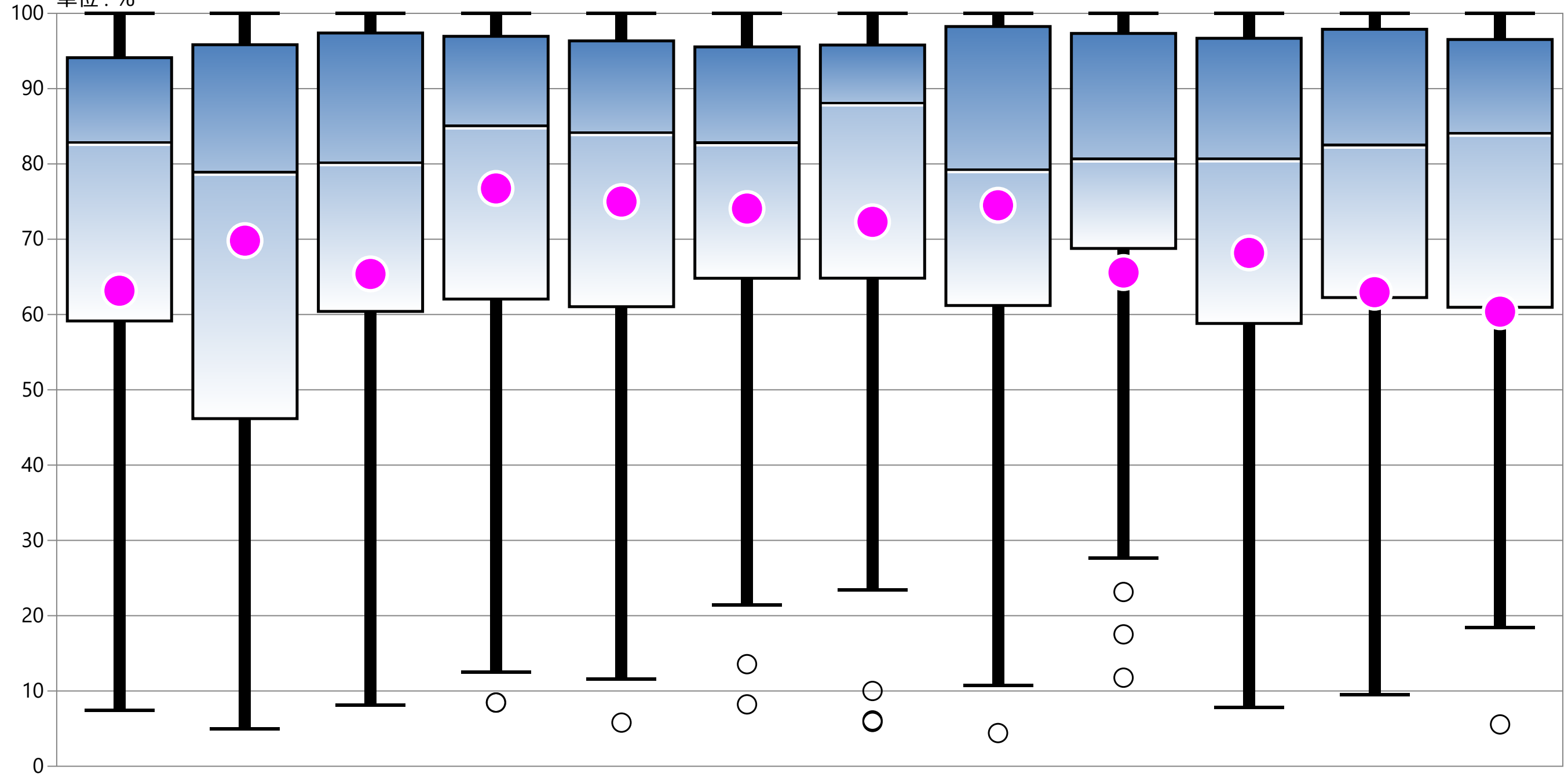

* 外れ値を除く	1月	2月	3月	4月	5月	6月	7月	8月	9月	10月	11月	12月
最大値*	100.00	100.00	100.00	100.00	100.00	100.00	100.00	100.00	100.00	100.00	100.00	100.00
75%値	94.11	95.83	97.39	96.95	96.34	95.54	95.79	98.25	97.33	96.69	97.88	96.53
中央値	83.00	79.03	80.30	85.19	84.30	82.94	88.24	79.38	80.79	80.81	82.63	84.21
25%値	59.14	46.17	60.41	62.05	61.04	64.81	64.83	61.20	68.78	58.81	62.25	60.96
最小値*	7.41	5.00	8.11	12.50	11.55	21.43	23.44	10.71	27.66	7.81	9.52	18.45
自病院	63.16	69.81	65.38	76.74	75.00	74.07	72.31	74.51	65.57	68.18	62.96	60.38

指標4B：入院早期の栄養ケアアセスメント実施割合

※（65歳以上3日以内検査入院・短期手術入院除く）

指標4B分母：当該月の65歳以上退院患者数（急性期以外の病棟）

指標4B分子：入院7日目までに栄養ケアアセスメント行われたことがカルテに記載された患者数（急性期以外の病棟）

単位：%

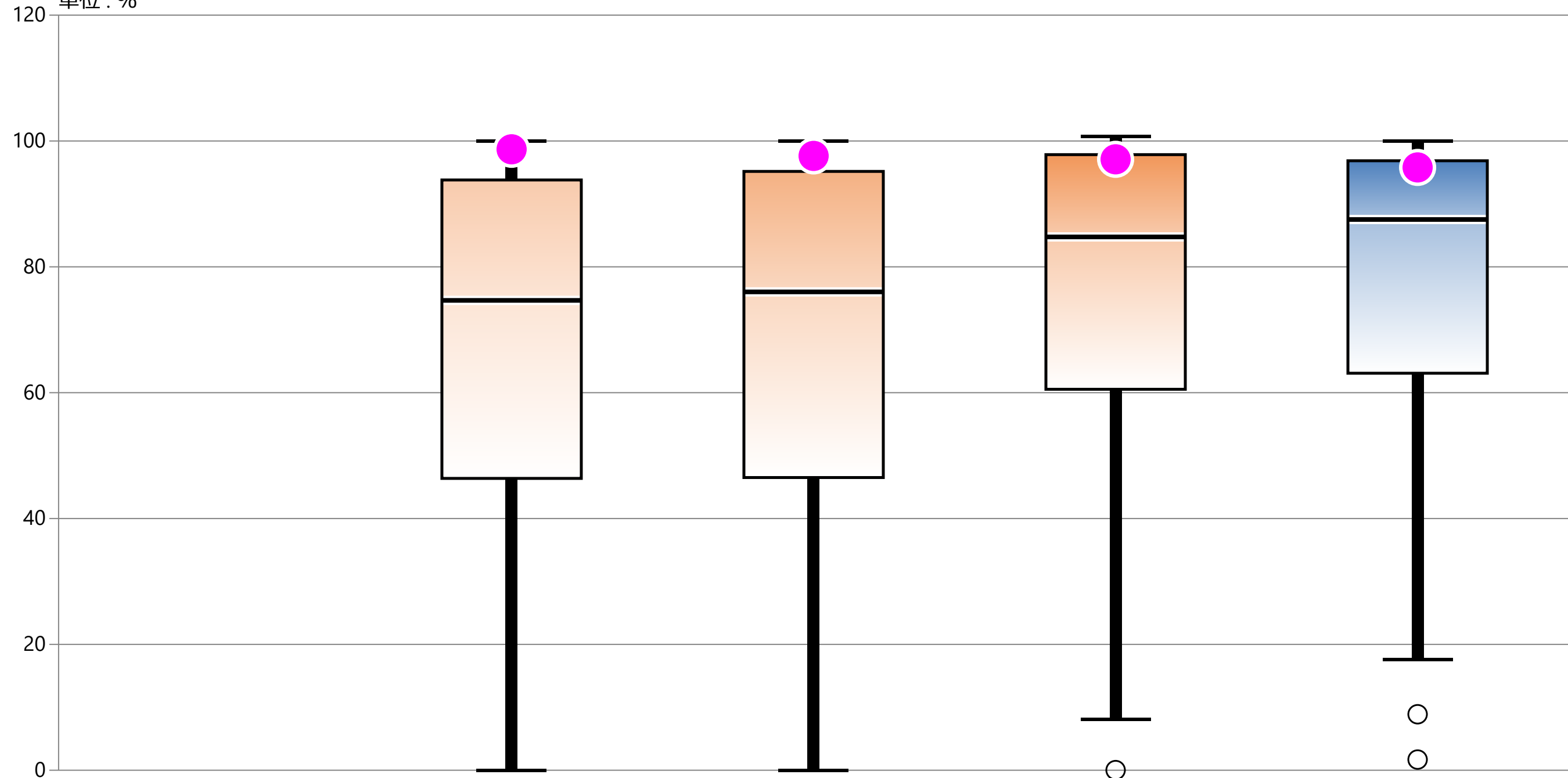

* 外れ値を除く	2019年 年間 通算	2020年 年間 通算	2021年 年間 通算	2022年 年間 通算	2023年 年間 通算
最大値*	データなし	100.00	100.00	100.69	100.00
75%値	データなし	93.80	95.17	97.83	96.86
中央値	データなし	74.67	76.02	84.75	87.52
25%値	データなし	46.38	46.51	60.54	63.09
最小値*	データなし	0.00	0.00	8.09	17.55
自病院	データなし	98.68	97.63	97.09	95.80

指標4B：入院早期の栄養ケアアセスメント実施割合

※（65歳以上3日以内検査入院・短期手術入院除く）

指標4B分母：当該月の65歳以上退院患者数（急性期以外の病棟）

指標4B分子：入院7日目までに栄養ケアアセスメント行われたことがカルテに記載された患者数（急性期以外の病棟）

単位：%

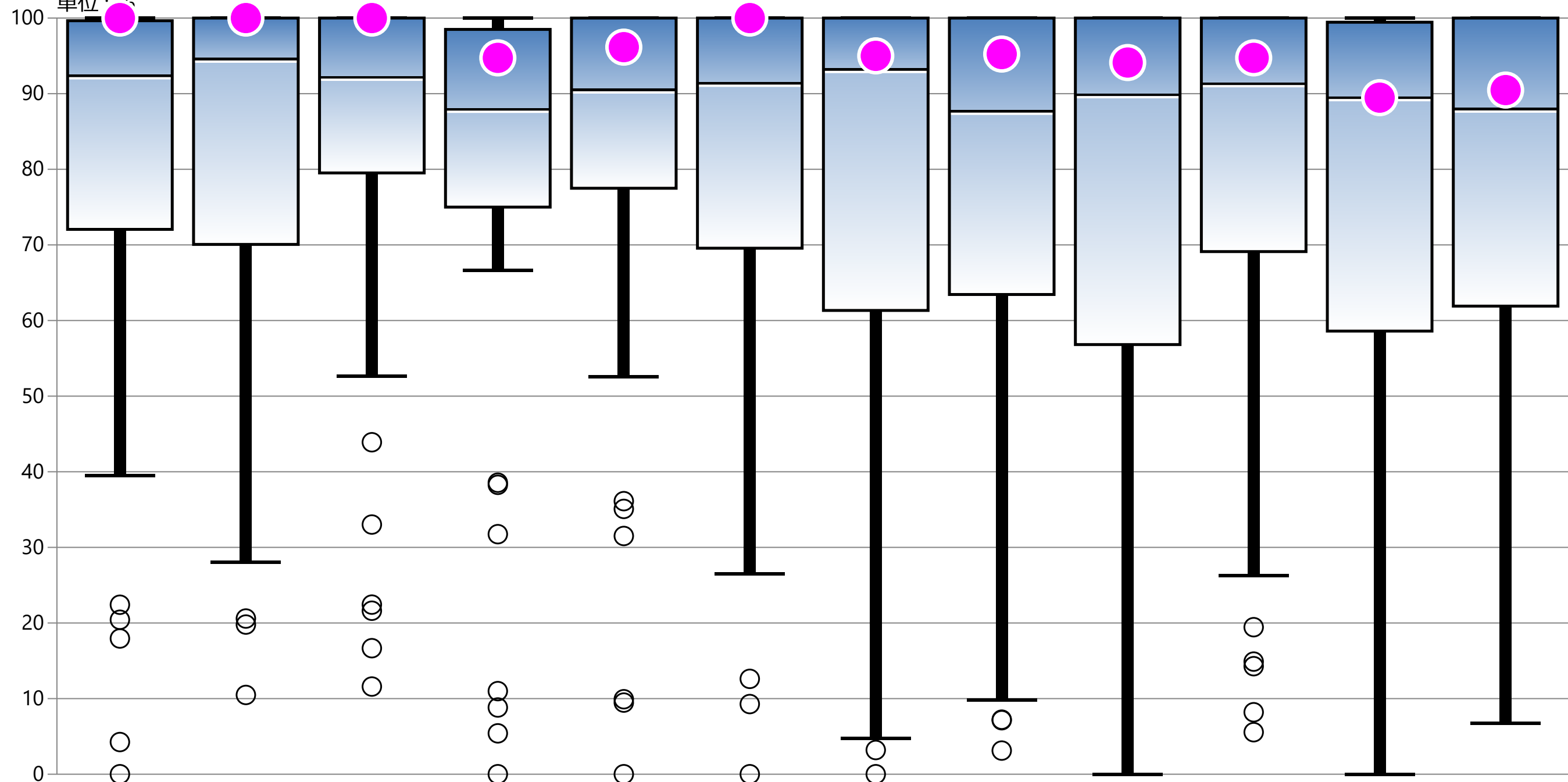

* 外れ値を除く	1月	2月	3月	4月	5月	6月	7月	8月	9月	10月	11月	12月
最大値*	100.00	100.00	100.00	100.00	100.00	100.00	100.00	100.00	100.00	100.00	100.00	100.00
75%値	99.65	100.00	100.00	98.50	100.00	100.00	100.00	100.00	100.00	100.00	99.45	100.00
中央値	92.50	94.70	92.31	88.07	90.63	91.51	93.33	87.80	90.00	91.45	89.61	88.10
25%値	72.06	70.07	79.52	75.00	77.49	69.56	61.33	63.44	56.82	69.12	58.60	61.90
最小値*	39.47	28.04	52.63	66.67	52.54	26.47	4.72	9.85	0.00	26.25	0.00	6.77
自病院	100.00	100.00	100.00	94.74	96.15	100.00	95.00	95.24	94.12	94.74	89.47	90.48

指標5(厚)：褥瘡発生率

指標5(厚)分母：同日入退院患者または褥瘡持込患者または調査月間以前の院内新規褥瘡発生患者を除く入院患者延べ数

指標5(厚)分子：d2（真皮までの損傷）以上の院内新規褥瘡発生患者数

単位：%

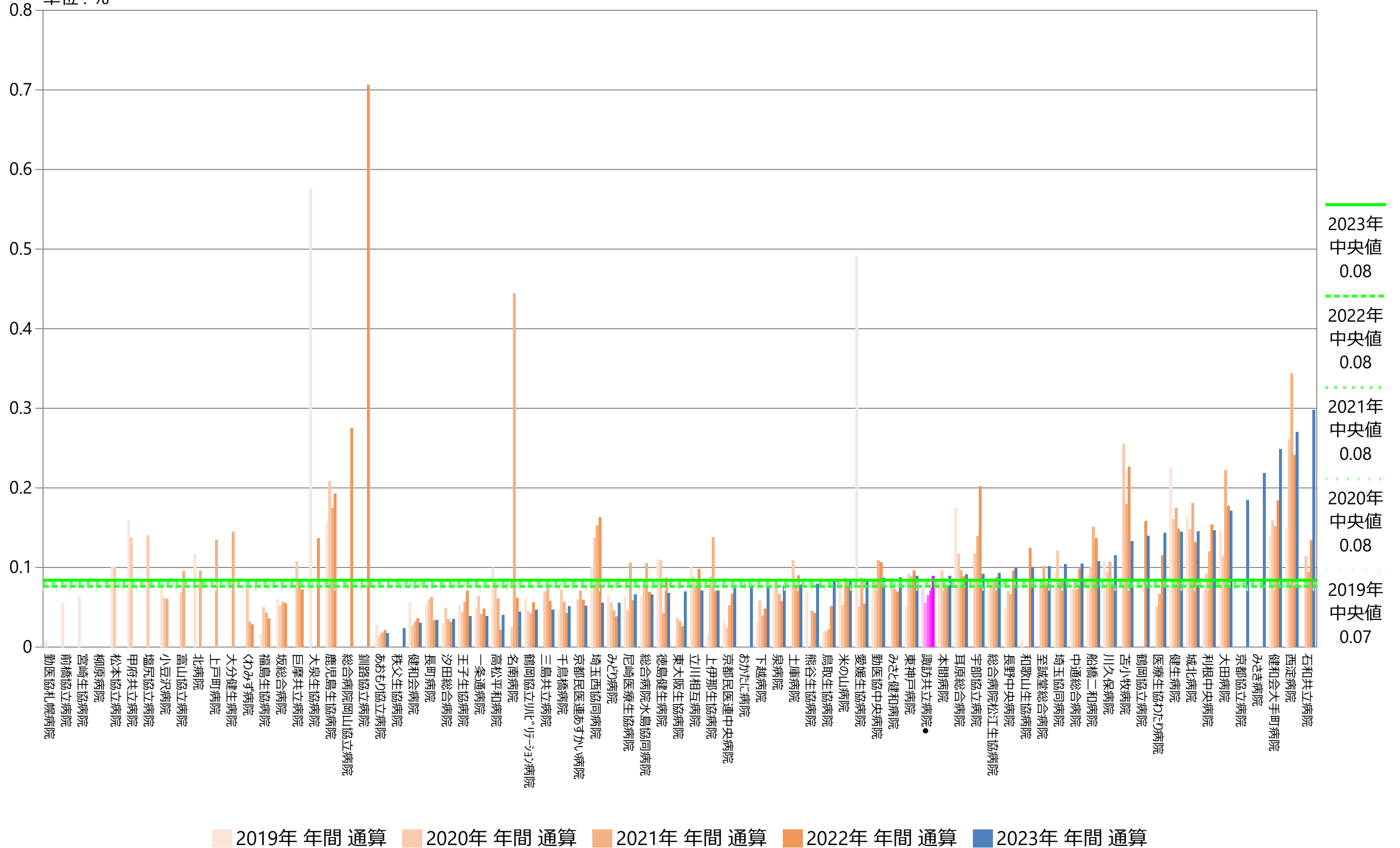

指標5(厚)：褥瘡発生率

指標5(厚)分母：同日入退院患者または褥瘡持込患者または調査月間以前の院内新規褥瘡発生患者を除く入院患者延べ数
 指標5(厚)分子：d2（真皮までの損傷）以上の院内新規褥瘡発生患者数
 単位：%

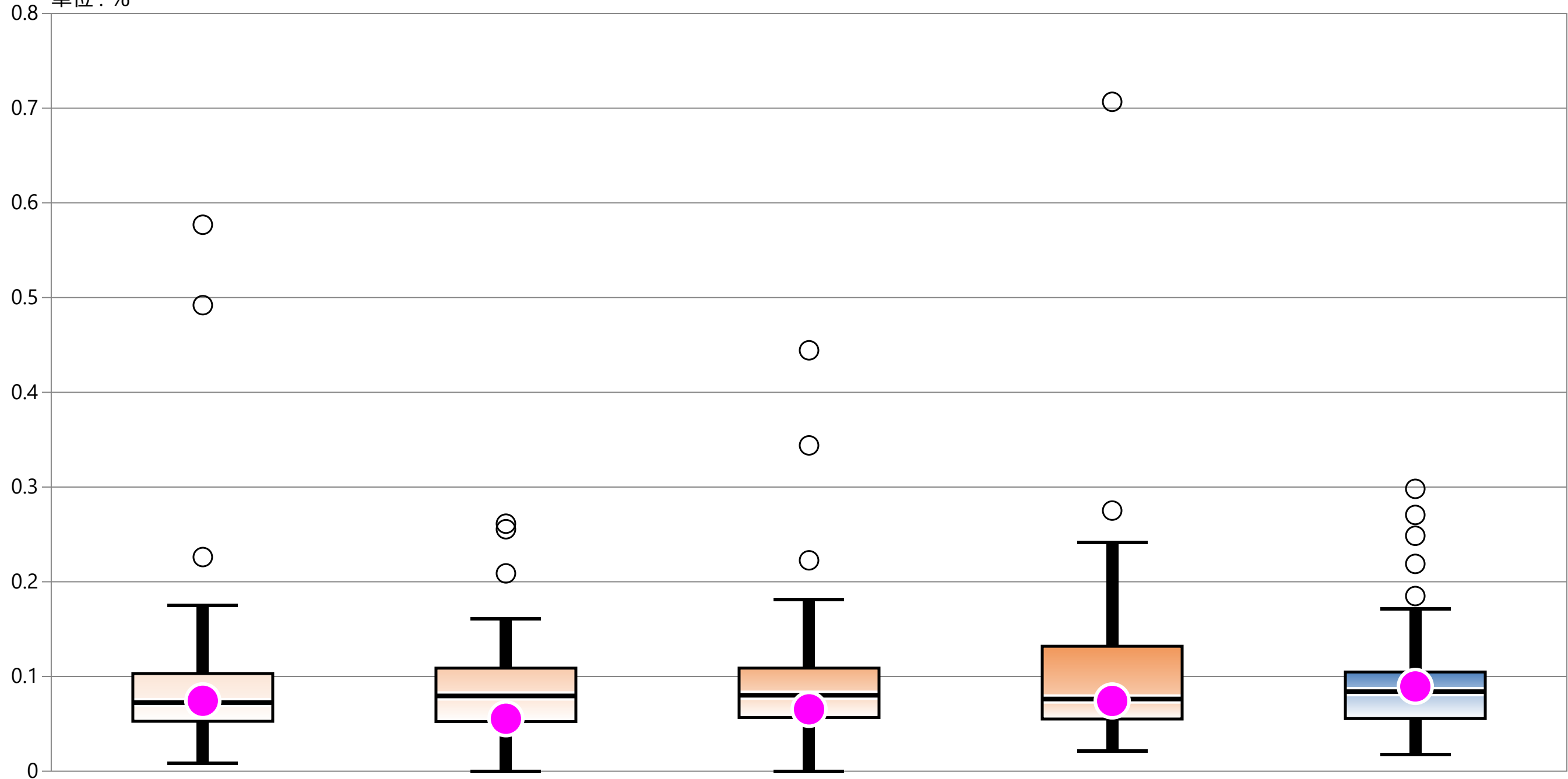

* 外れ値を除く	2019年 年間 通算	2020年 年間 通算	2021年 年間 通算	2022年 年間 通算	2023年 年間 通算
最大値*	0.18	0.16	0.18	0.24	0.17
75%値	0.10	0.11	0.11	0.13	0.10
中央値	0.07	0.08	0.08	0.08	0.08
25%値	0.05	0.05	0.06	0.06	0.06
最小値*	0.01	0.00	0.00	0.02	0.02
自病院	0.07	0.06	0.07	0.07	0.09

指標5(厚)：褥瘡発生率

指標5(厚)分母：同日入退院患者または褥瘡持込患者または調査月間以前の院内新規褥瘡発生患者を除く入院患者延べ数

指標5(厚)分子：d2（真皮までの損傷）以上の院内新規褥瘡発生患者数

単位：%

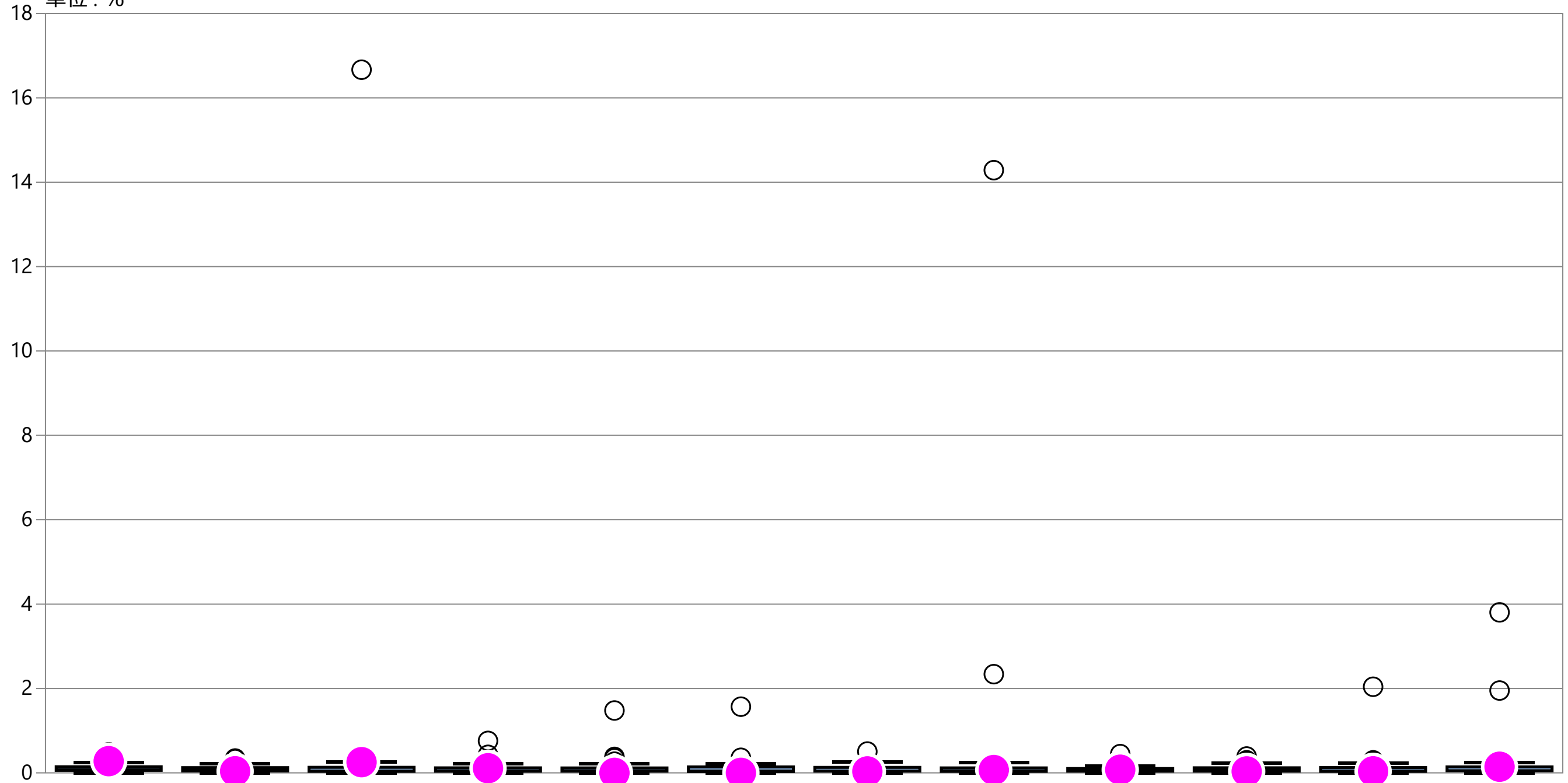

* 外れ値を除く	1月	2月	3月	4月	5月	6月	7月	8月	9月	10月	11月	12月
最大値*	0.24	0.22	0.26	0.22	0.21	0.21	0.26	0.24	0.16	0.23	0.24	0.24
75%値	0.15	0.12	0.13	0.12	0.12	0.14	0.13	0.12	0.10	0.12	0.13	0.14
中央値	0.09	0.08	0.07	0.07	0.07	0.07	0.08	0.08	0.08	0.08	0.07	0.08
25%値	0.06	0.05	0.04	0.04	0.04	0.03	0.04	0.04	0.04	0.04	0.04	0.05
最小値*	0.00	0.00	0.00	0.00	0.00	0.00	0.00	0.00	0.00	0.00	0.00	0.00
自病院	0.28	0.04	0.25	0.11	0.00	0.00	0.03	0.07	0.07	0.03	0.04	0.15

指標5(厚)：褥瘡発生率

回帰直線 $y = 0.00117x - 1.017$ 相関係数 $r = 0.6881$

d2 (真皮までの損傷) 以上の院内新規褥瘡発生患者数 (人)

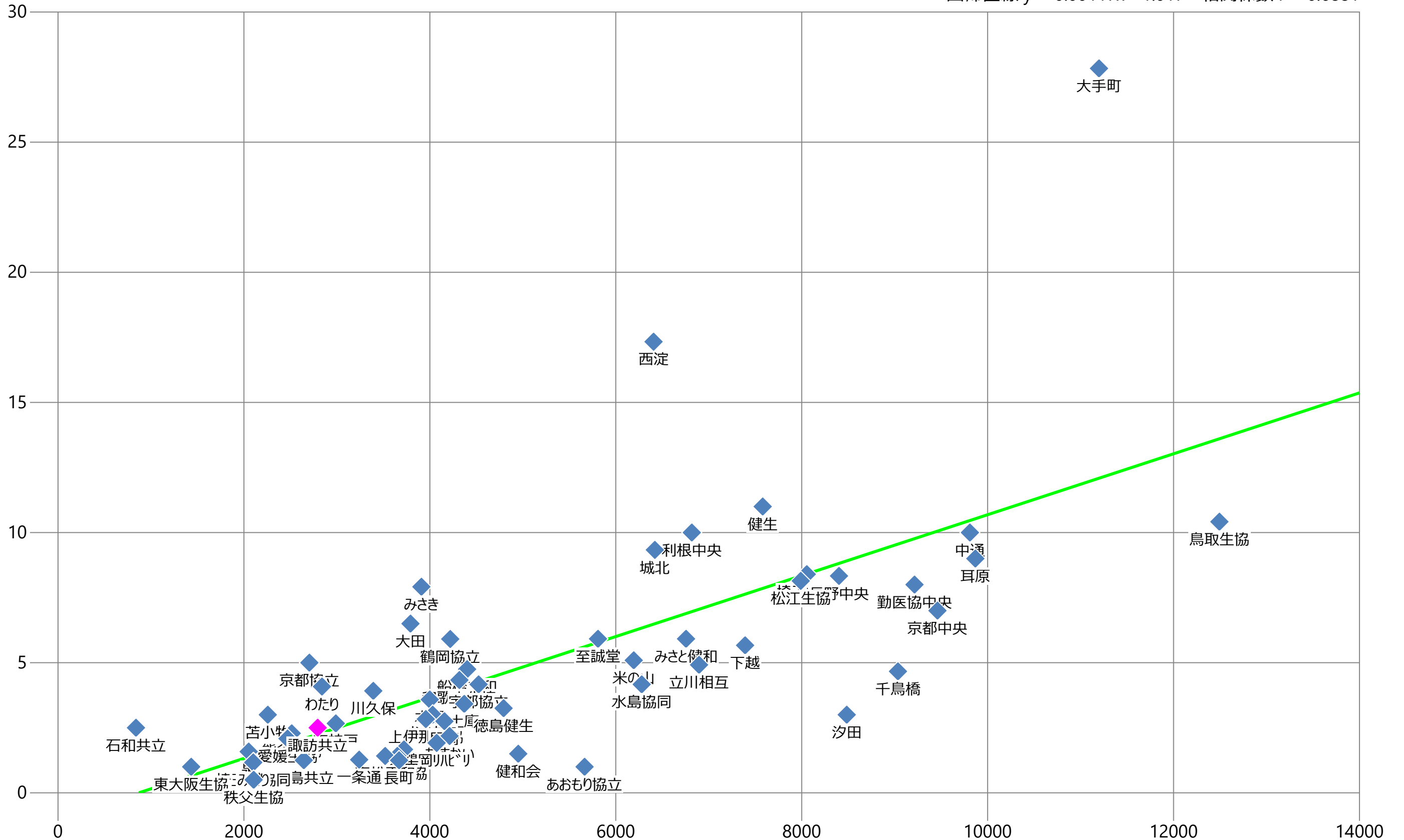

同日入退院患者または褥瘡持込患者または調査月間以前の院内新規褥瘡発生患者を除く入院患者延べ数 (人・日)

■ 2023年 年間 通算

指標6A：入院患者の転倒・転落発生率

指標6A分母：入院患者延べ数（24時在院患者+退院患者数の合計）

指標6A分子：報告のあった入院患者の転倒・転落件数

単位：‰

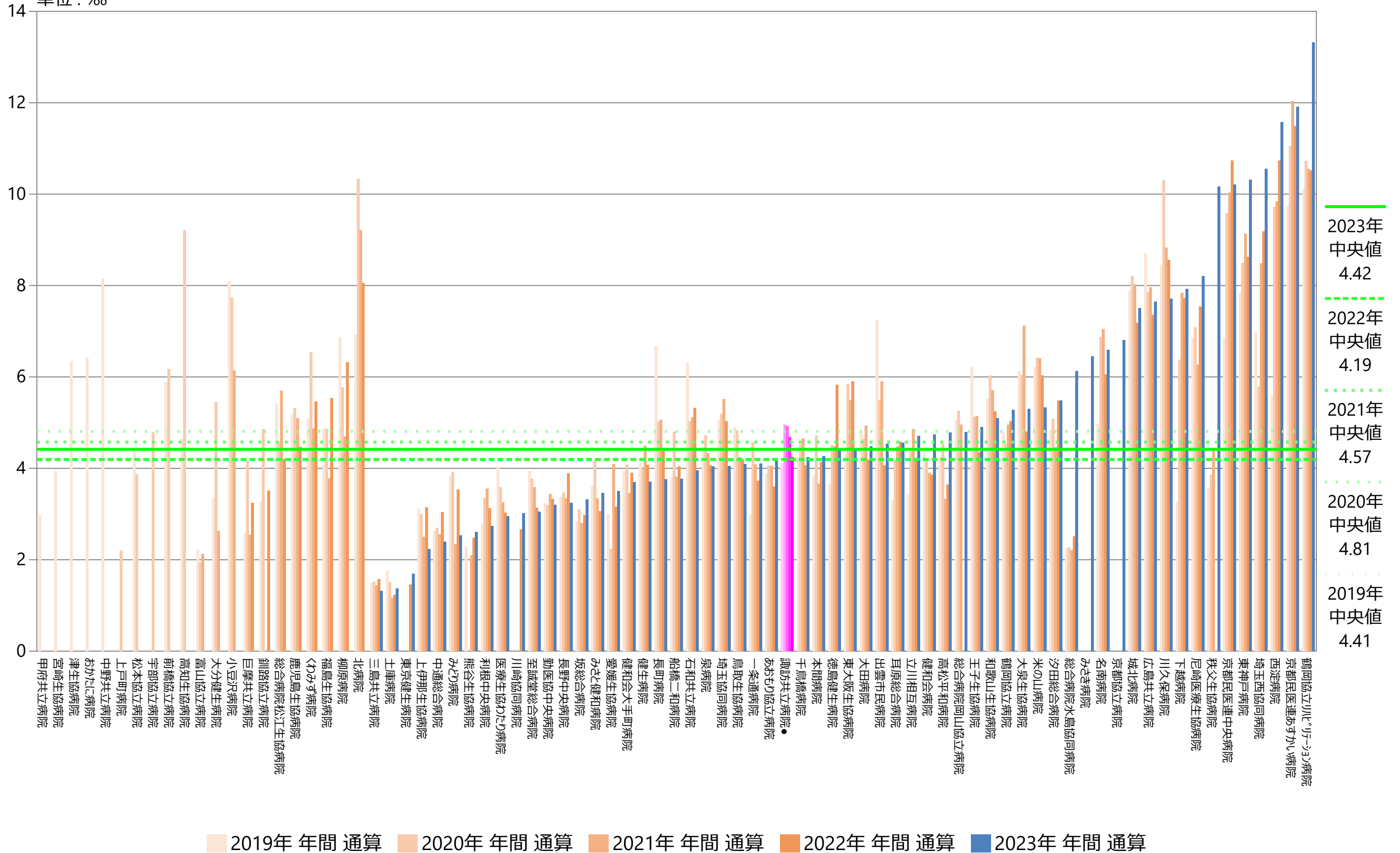

指標6A：入院患者の転倒・転落発生率

指標6A分母：入院患者延べ数（24時在院患者+退院患者数の合計）
 指標6A分子：報告のあった入院患者の転倒・転落件数
 単位：‰

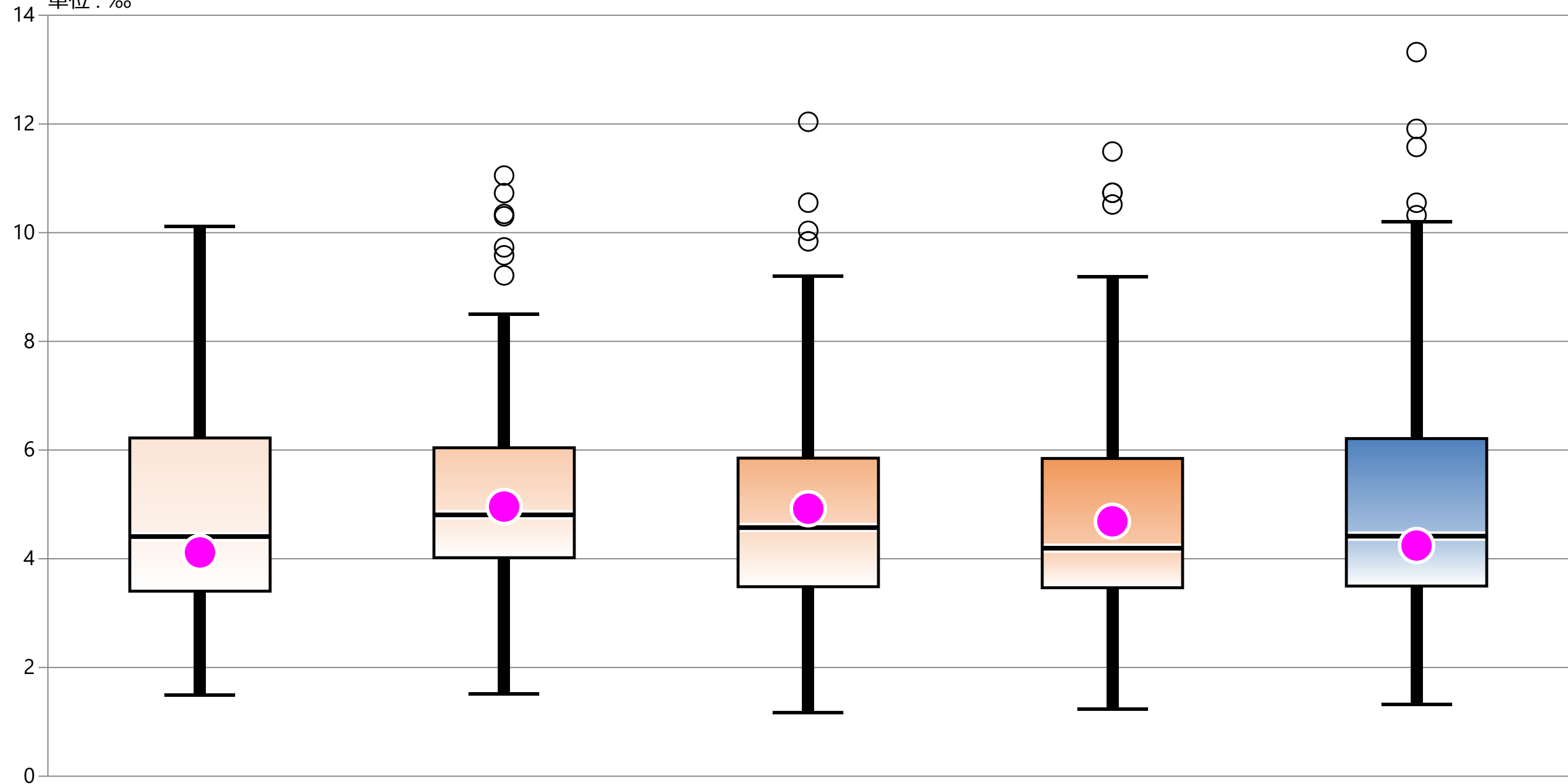

* 外れ値を除く

	2019年 年間 通算	2020年 年間 通算	2021年 年間 通算	2022年 年間 通算	2023年 年間 通算
最大値*	10.11	8.50	9.20	9.19	10.21
75%値	6.22	6.04	5.85	5.85	6.21
中央値	4.41	4.81	4.57	4.19	4.42
25%値	3.40	4.02	3.49	3.47	3.50
最小値*	1.49	1.51	1.17	1.23	1.32
自病院	4.12	4.96	4.92	4.69	4.24

指標6A：入院患者の転倒・転落発生率

指標6A分母：入院患者延べ数（24時在院患者+退院患者数の合計）
 指標6A分子：報告のあった入院患者の転倒・転落件数
 単位：‰

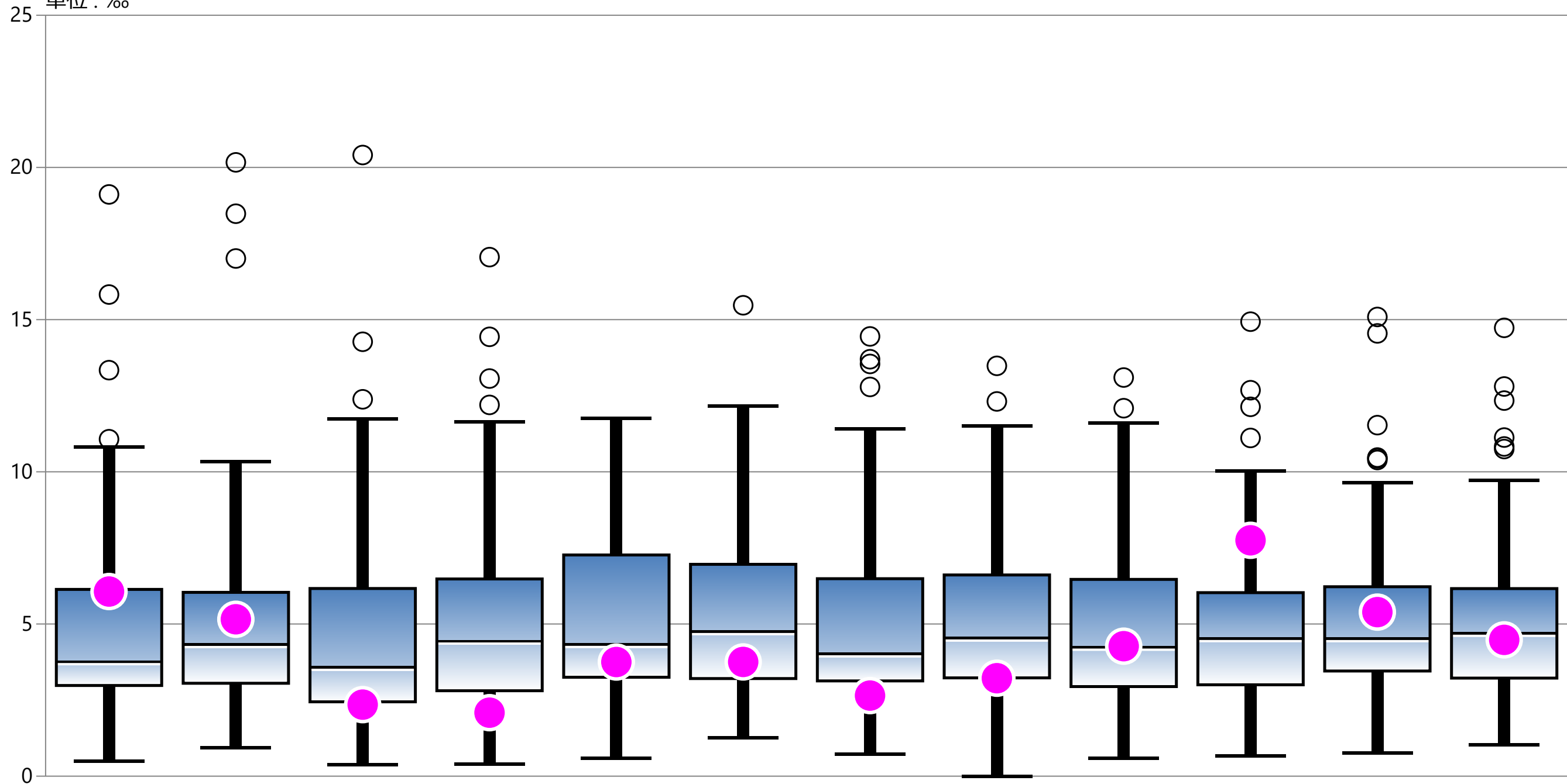

* 外れ値を除く	1月	2月	3月	4月	5月	6月	7月	8月	9月	10月	11月	12月
最大値*	10.81	10.33	11.74	11.65	11.76	12.16	11.41	11.51	11.60	10.04	9.64	9.71
75%値	6.14	6.04	6.17	6.48	7.27	6.96	6.49	6.61	6.47	6.03	6.22	6.16
中央値	3.79	4.36	3.61	4.47	4.36	4.78	4.05	4.57	4.27	4.55	4.55	4.73
25%値	2.98	3.05	2.44	2.81	3.25	3.21	3.13	3.23	2.94	3.00	3.45	3.22
最小値*	0.49	0.94	0.39	0.40	0.59	1.25	0.73	0.00	0.59	0.67	0.76	1.04
自病院	6.07	5.15	2.35	2.09	3.75	3.75	2.65	3.22	4.27	7.75	5.39	4.48

指標6B(厚)：入院患者での転倒転落によるインシデント影響度分類レベル3b以上の発生率

指標6B(厚)分母：入院患者延べ数（24時在院患者＋退院患者数の合計）
 指標6B(厚)分子：入院中の患者に発生したインシデント影響度分類レベル3b以上の転倒・転落件数
 単位：‰

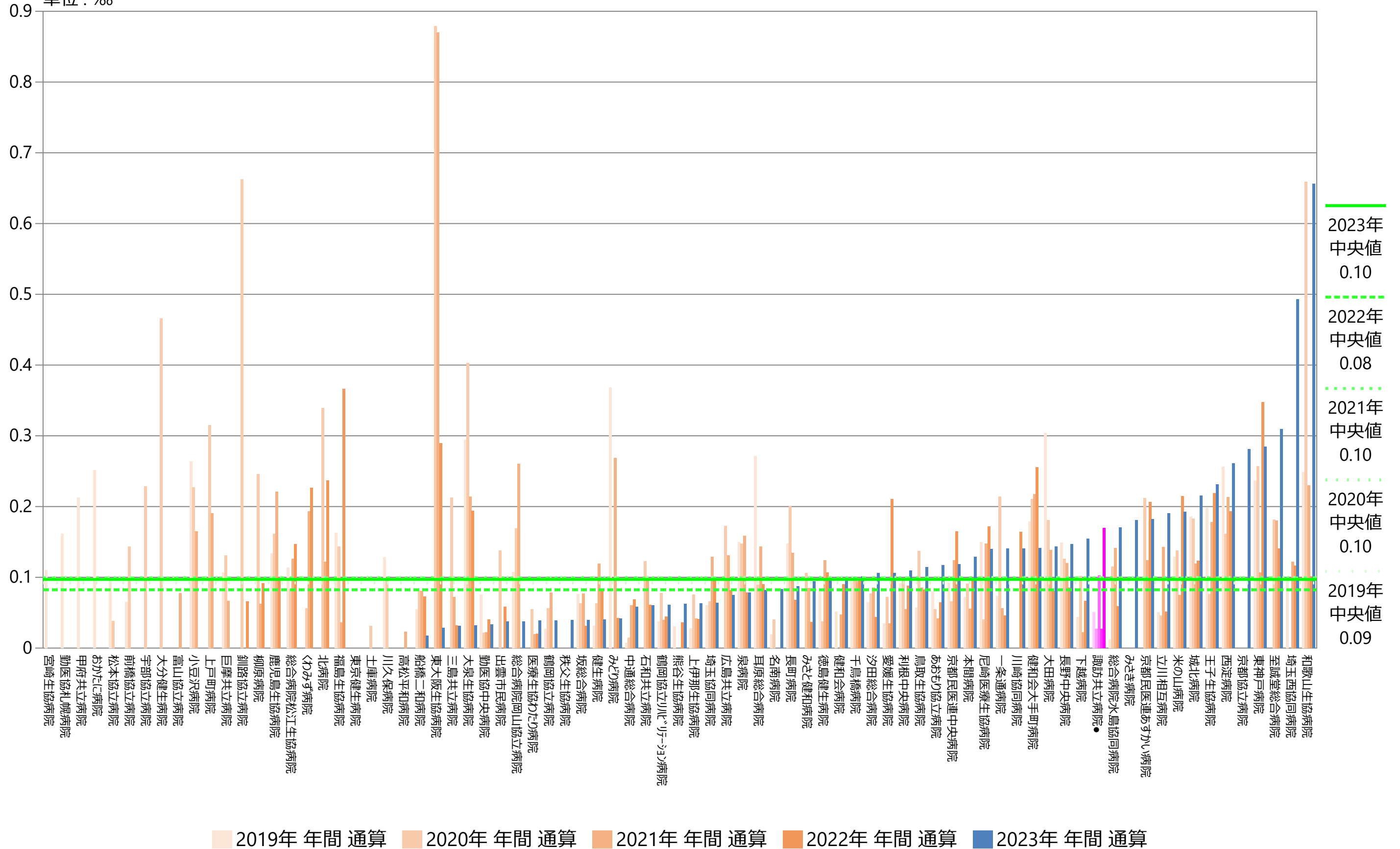

指標6B(厚)：入院患者での転倒転落によるインシデント影響度分類レベル3b以上の発生率

指標6B(厚)分母：入院患者延べ数（24時在院患者＋退院患者数の合計）
 指標6B(厚)分子：入院中の患者に発生したインシデント影響度分類レベル3b以上の転倒・転落件数
 単位：‰

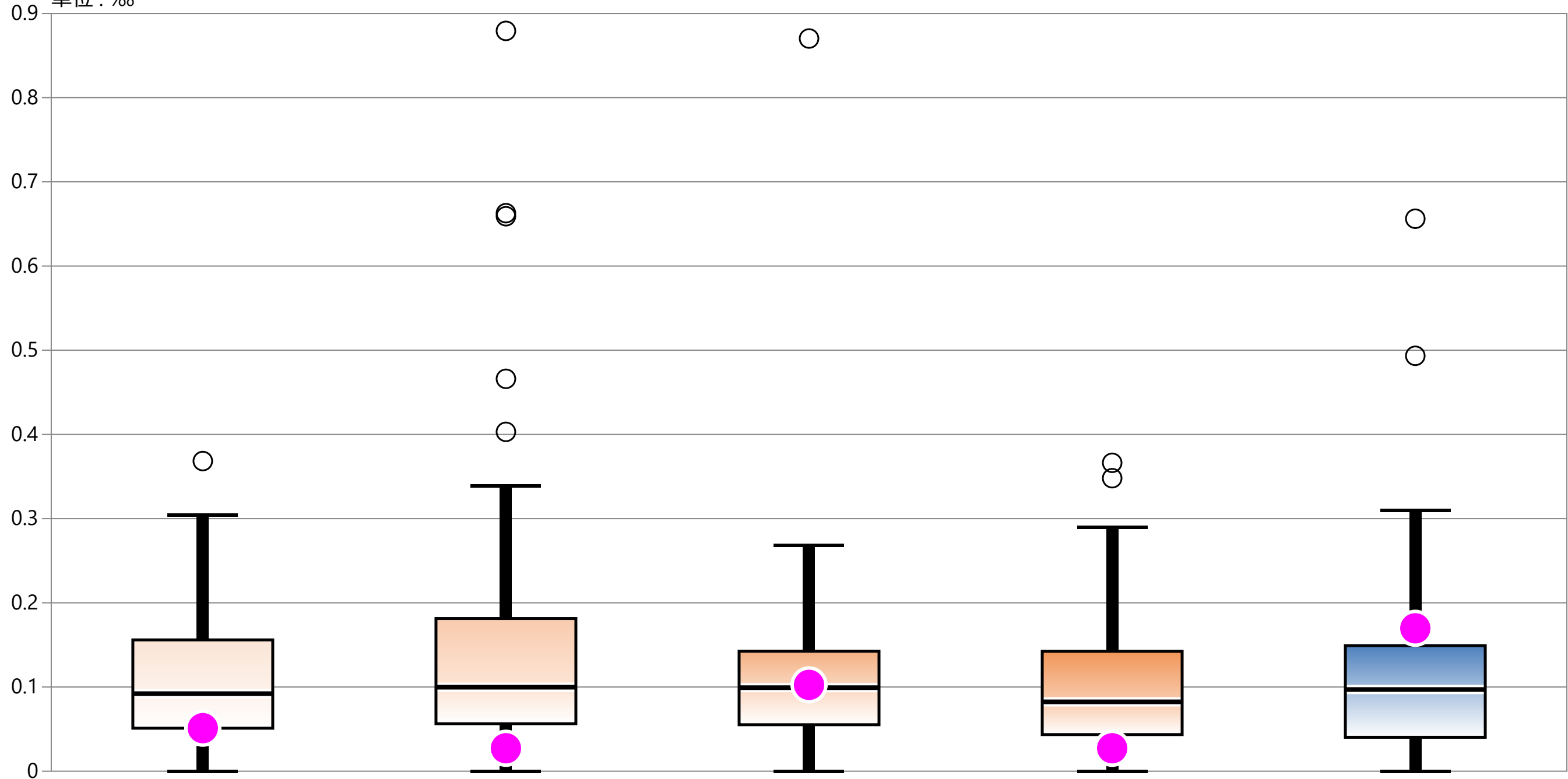

* 外れ値を除く	2019年 年間 通算	2020年 年間 通算	2021年 年間 通算	2022年 年間 通算	2023年 年間 通算
最大値*	0.30	0.34	0.27	0.29	0.31
75%値	0.16	0.18	0.14	0.14	0.15
中央値	0.09	0.10	0.10	0.08	0.10
25%値	0.05	0.06	0.06	0.04	0.04
最小値*	0.00	0.00	0.00	0.00	0.00
自病院	0.05	0.03	0.10	0.03	0.17

指標6B(厚)：入院患者での転倒転落によるインシデント影響度分類レベル3b以上の発生率

指標6B(厚)分母：入院患者延べ数（24時在院患者＋退院患者数の合計）
 指標6B(厚)分子：入院中の患者に発生したインシデント影響度分類レベル3b以上の転倒・転落件数
 単位：‰

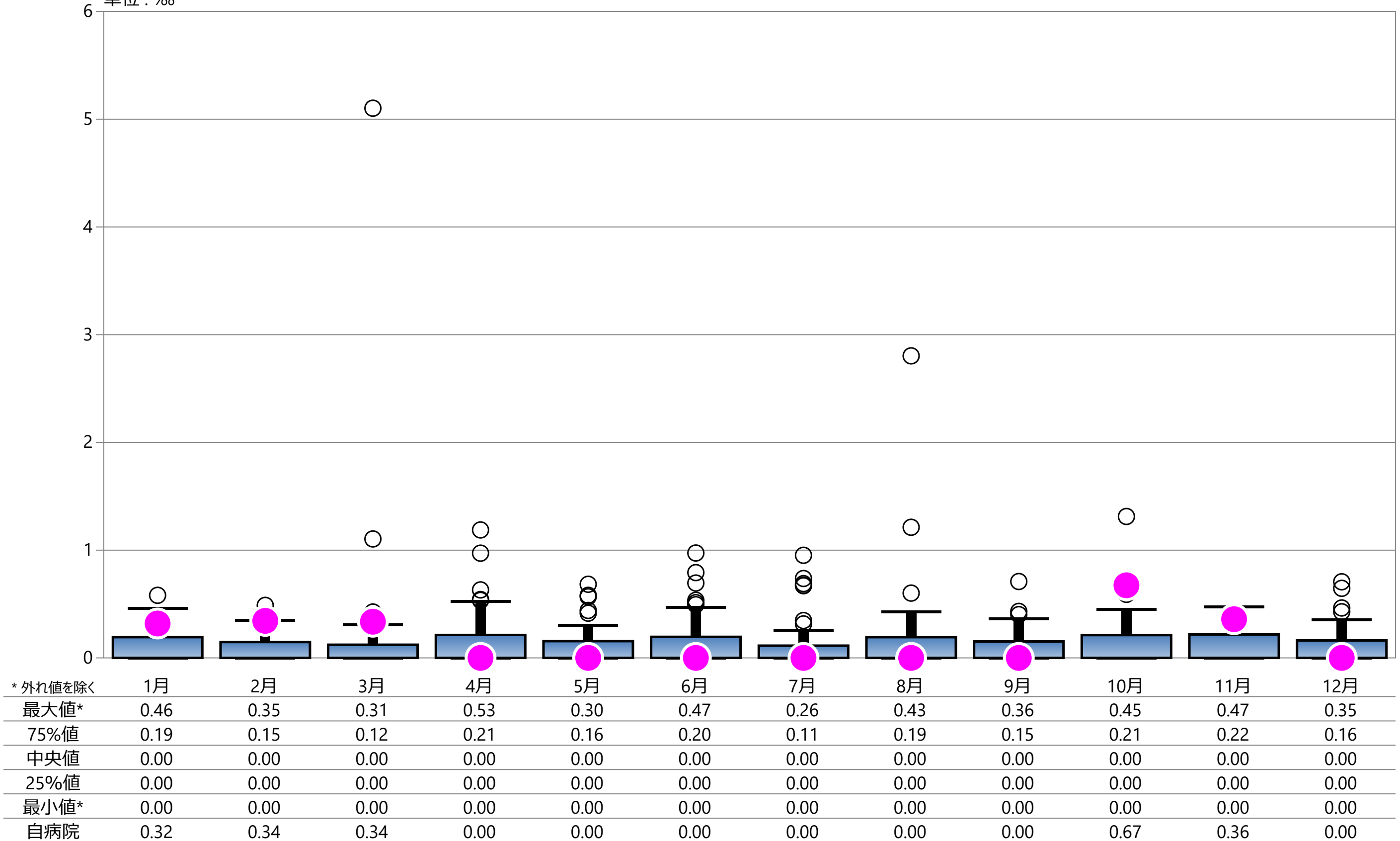

指標7：病棟における薬剤関連事象発生率

指標7分母：入院患者延べ数（24時在院患者＋退院患者数の合計）
 指標7分子：薬剤投与間違い、注射間違い
 単位：%

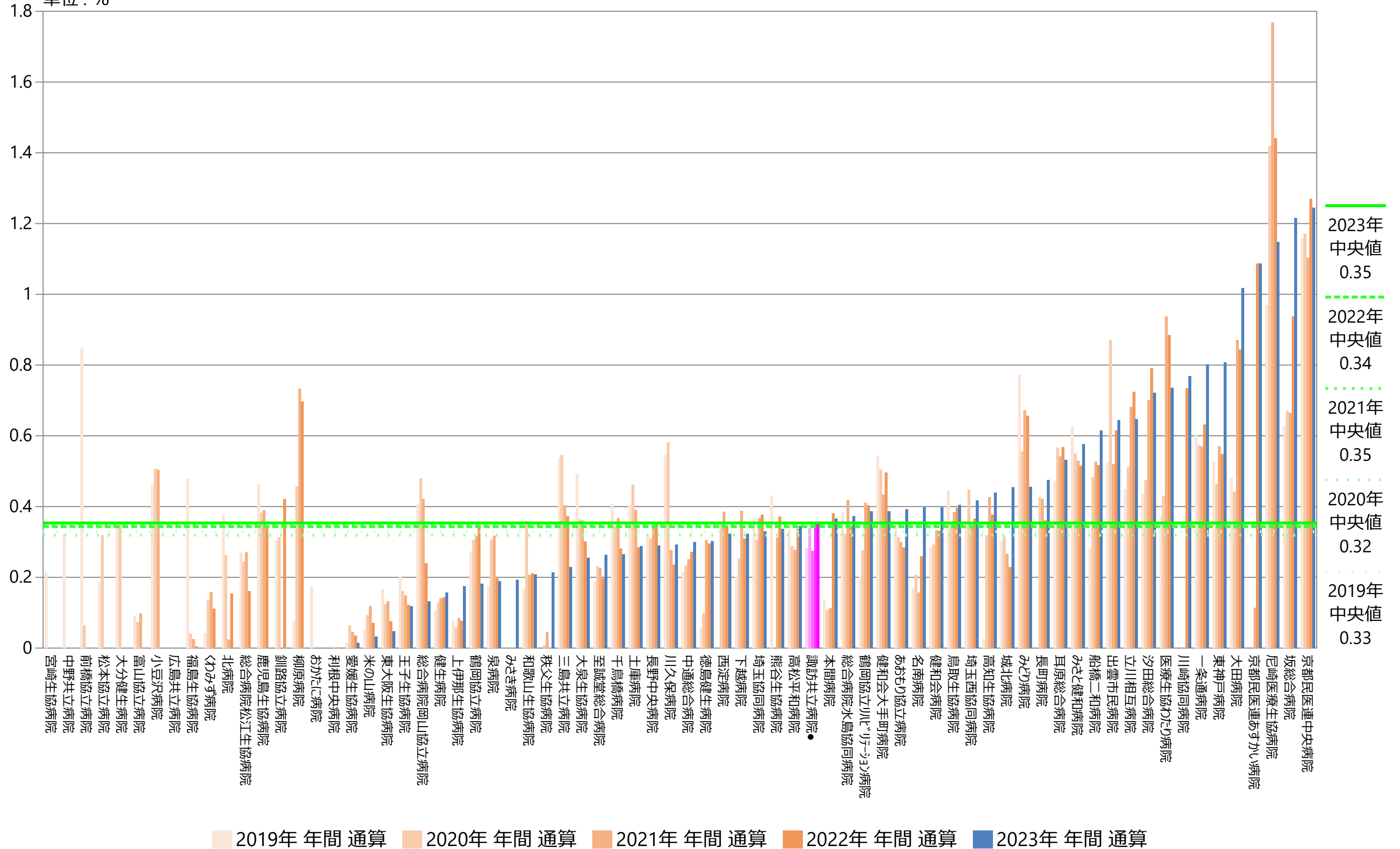

指標7：病棟における薬剤関連事故事象発生率

指標7分母：入院患者延べ数（24時在院患者＋退院患者数の合計）
 指標7分子：薬剤投与間違い、注射間違い
 単位：%

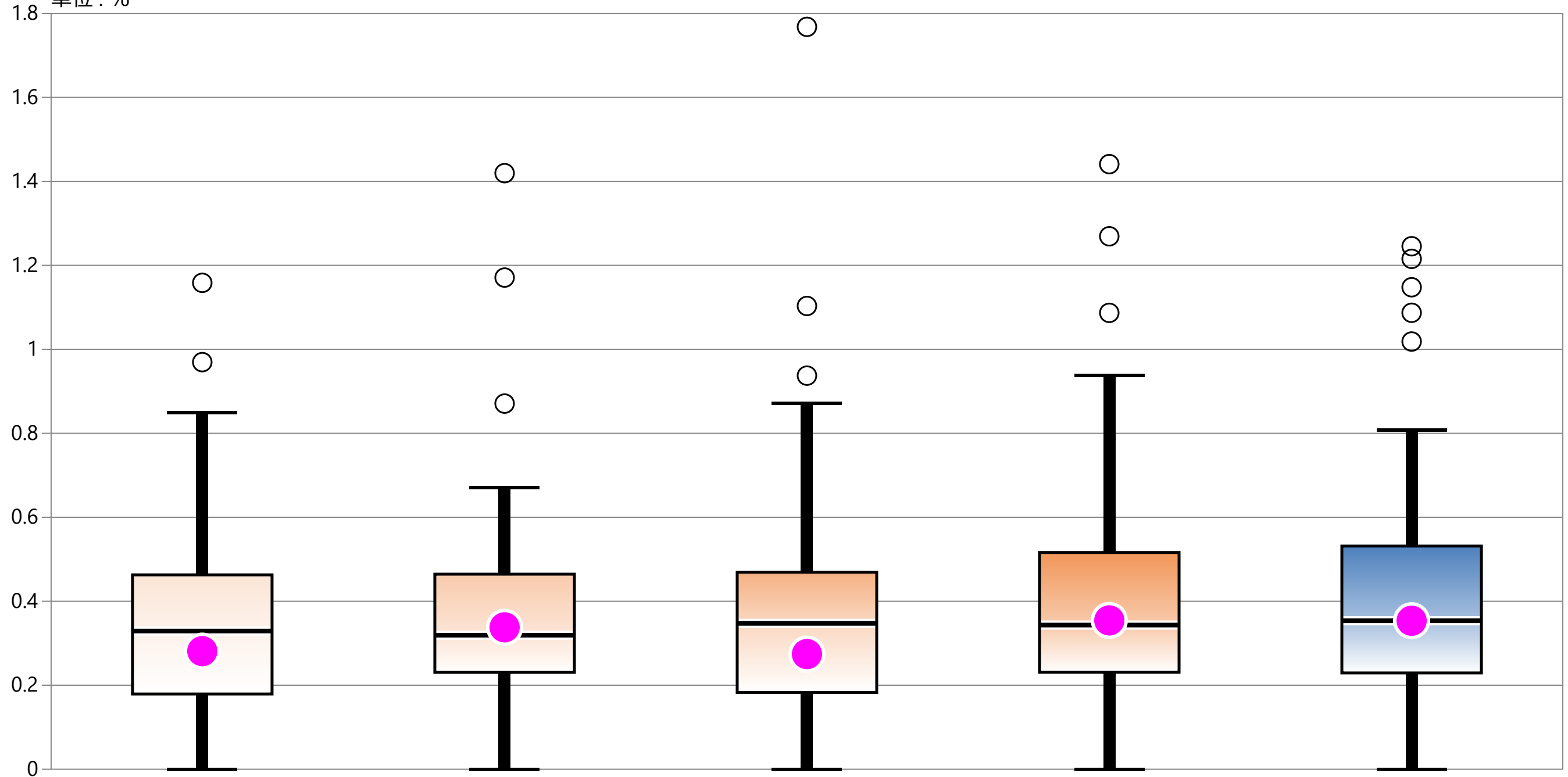

* 外れ値を除く	2019年 年間 通算	2020年 年間 通算	2021年 年間 通算	2022年 年間 通算	2023年 年間 通算
最大値*	0.85	0.67	0.87	0.94	0.81
75%値	0.46	0.46	0.47	0.52	0.53
中央値	0.33	0.32	0.35	0.34	0.35
25%値	0.18	0.23	0.18	0.23	0.23
最小値*	0.00	0.00	0.00	0.00	0.00
自病院	0.28	0.34	0.27	0.35	0.35

指標7：病棟における薬剤関連事象発生率

指標7分母：入院患者延べ数（24時在院患者＋退院患者数の合計）
 指標7分子：薬剤投与間違い、注射間違い
 単位：%

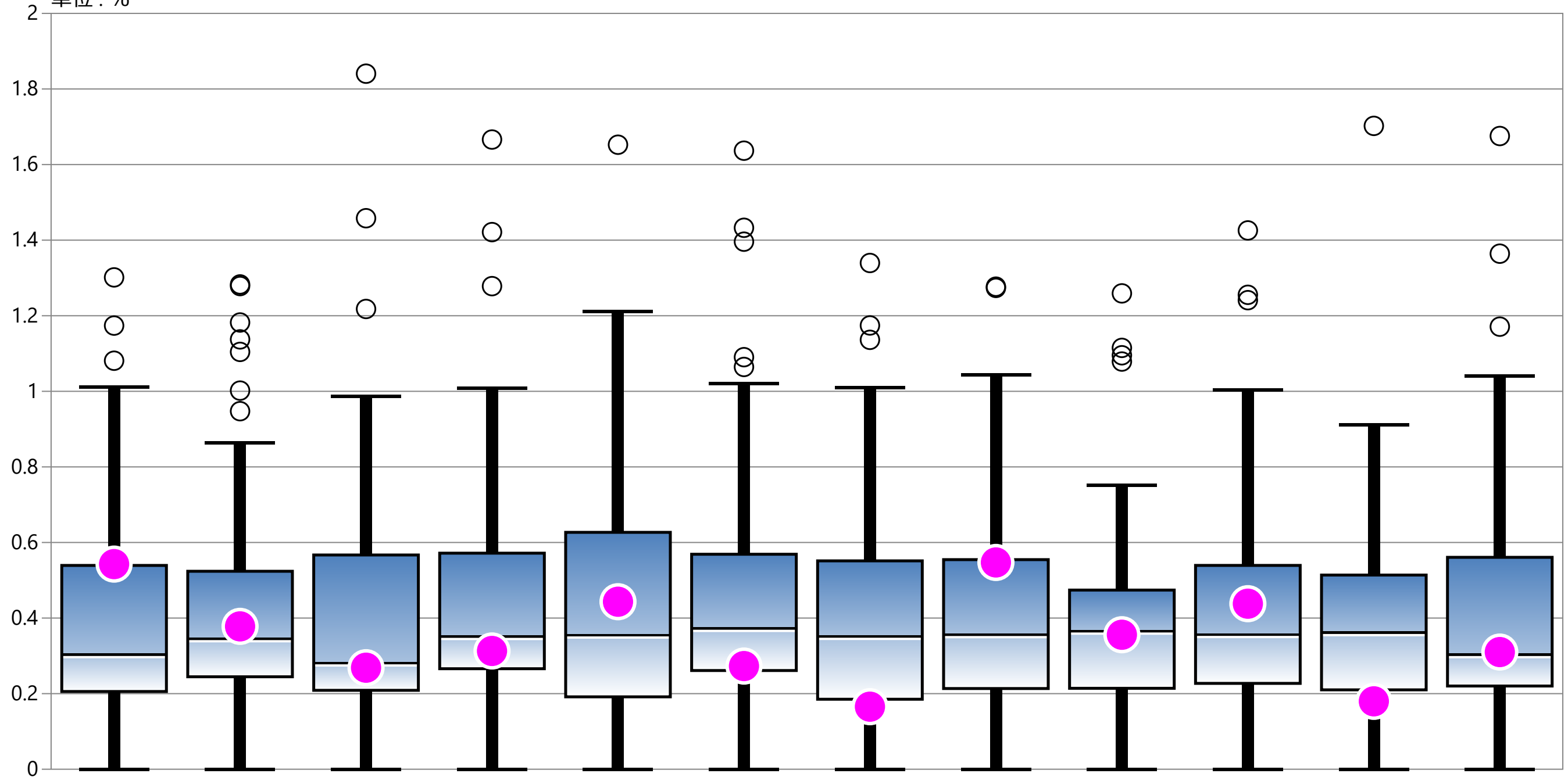

* 外れ値を除く	1月	2月	3月	4月	5月	6月	7月	8月	9月	10月	11月	12月
最大値*	1.01	0.86	0.99	1.01	1.21	1.02	1.01	1.04	0.75	1.00	0.91	1.04
75%値	0.54	0.52	0.57	0.57	0.63	0.57	0.55	0.55	0.47	0.54	0.51	0.56
中央値	0.31	0.35	0.28	0.35	0.36	0.38	0.35	0.36	0.37	0.36	0.36	0.31
25%値	0.21	0.24	0.21	0.27	0.19	0.26	0.19	0.21	0.21	0.23	0.21	0.22
最小値*	0.00	0.00	0.00	0.00	0.00	0.00	0.00	0.00	0.00	0.00	0.00	0.00
自病院	0.54	0.38	0.27	0.31	0.44	0.27	0.17	0.55	0.36	0.44	0.18	0.31

指標8(厚)：中心静脈カテーテル挿入時の合併症の割合

指標8(厚)分母：当該月退院した患者の中心静脈カテーテル挿入件数

指標8(厚)分子：分母のうち発症病名に医原性気胸のある患者数

単位：%

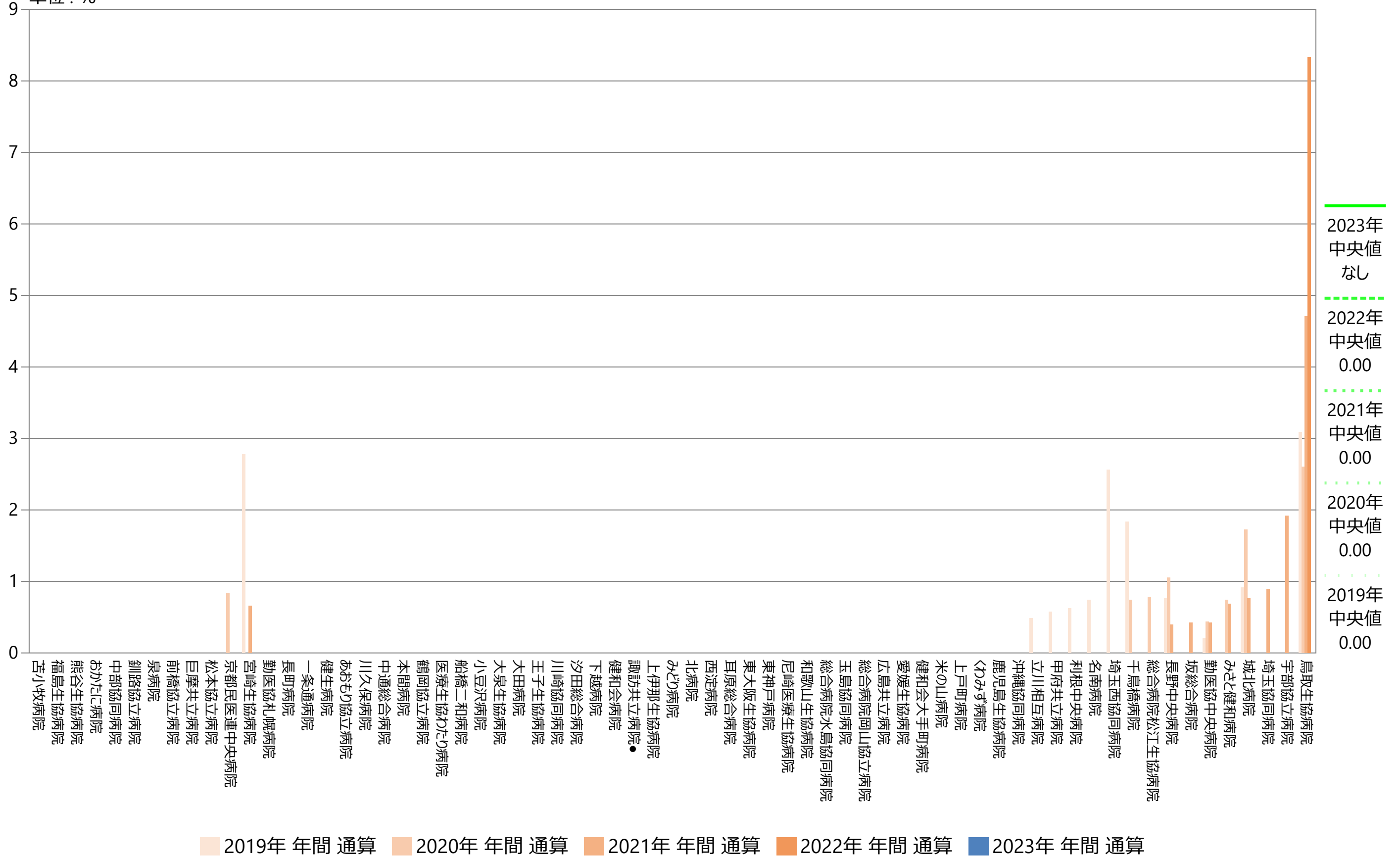

指標8(厚)：中心静脈カテーテル挿入時の合併症の割合

指標8(厚)分母：当該月退院した患者の中心静脈カテーテル挿入件数
 指標8(厚)分子：分母のうち発症病名に医原性気胸のある患者数
 単位：%

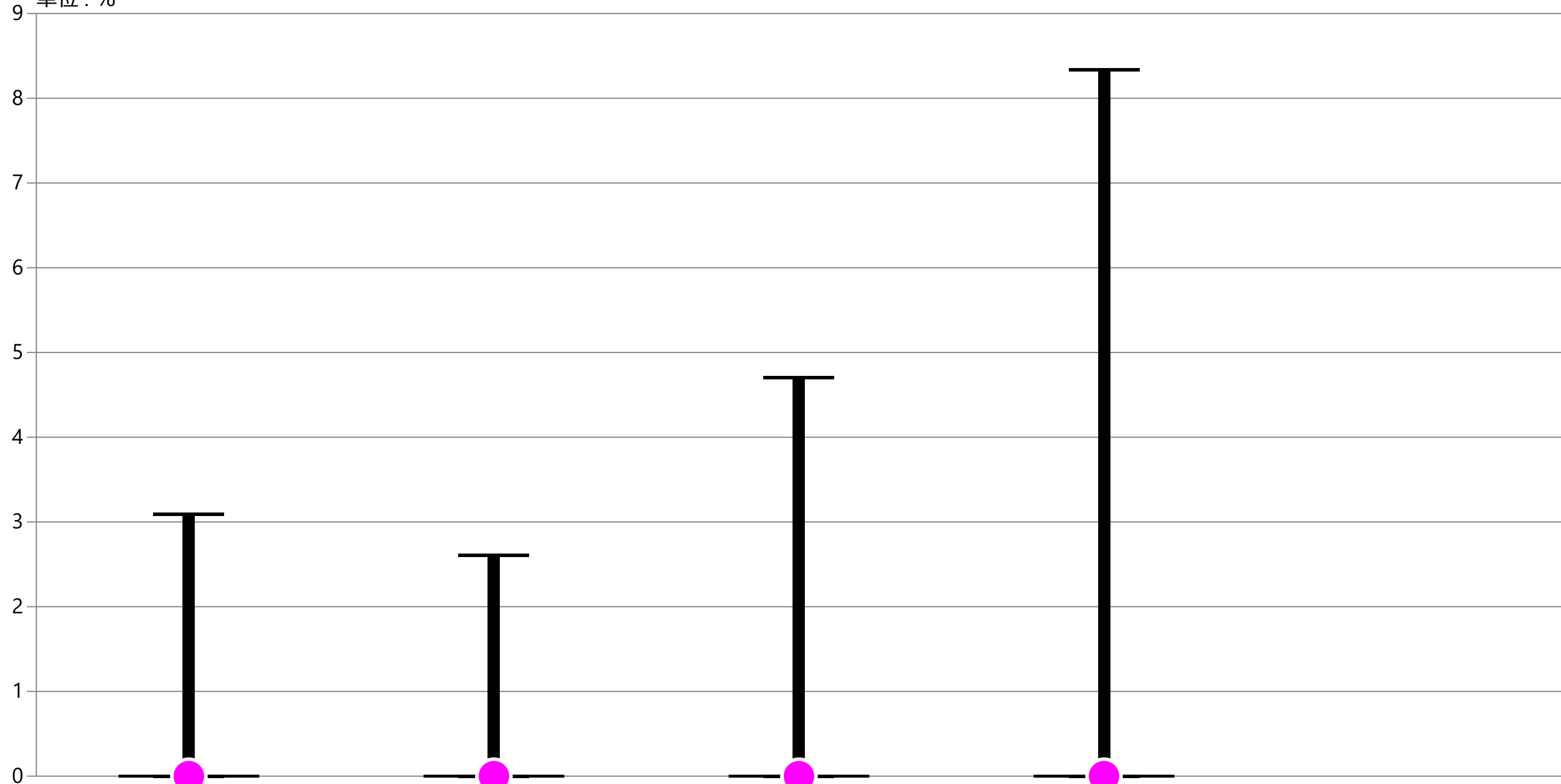

	2019年 年間 通算	2020年 年間 通算	2021年 年間 通算	2022年 年間 通算	2023年 年間 通算
最大値	3.09	2.61	4.71	8.33	データなし
75%値	0.00	0.00	0.00	0.00	データなし
中央値	0.00	0.00	0.00	0.00	データなし
25%値	0.00	0.00	0.00	0.00	データなし
最小値	0.00	0.00	0.00	0.00	データなし
自病院	0.00	0.00	0.00	0.00	データなし

指標9A(厚)：1か月間・100床当たりのインシデント・アクシデント発生件数

指標9A(厚)分母：許可病床数
 指標9A(厚)分子調整前：調査期間中の月毎のインシデント・アクシデント発生件数
 単位：件(100床あたり)

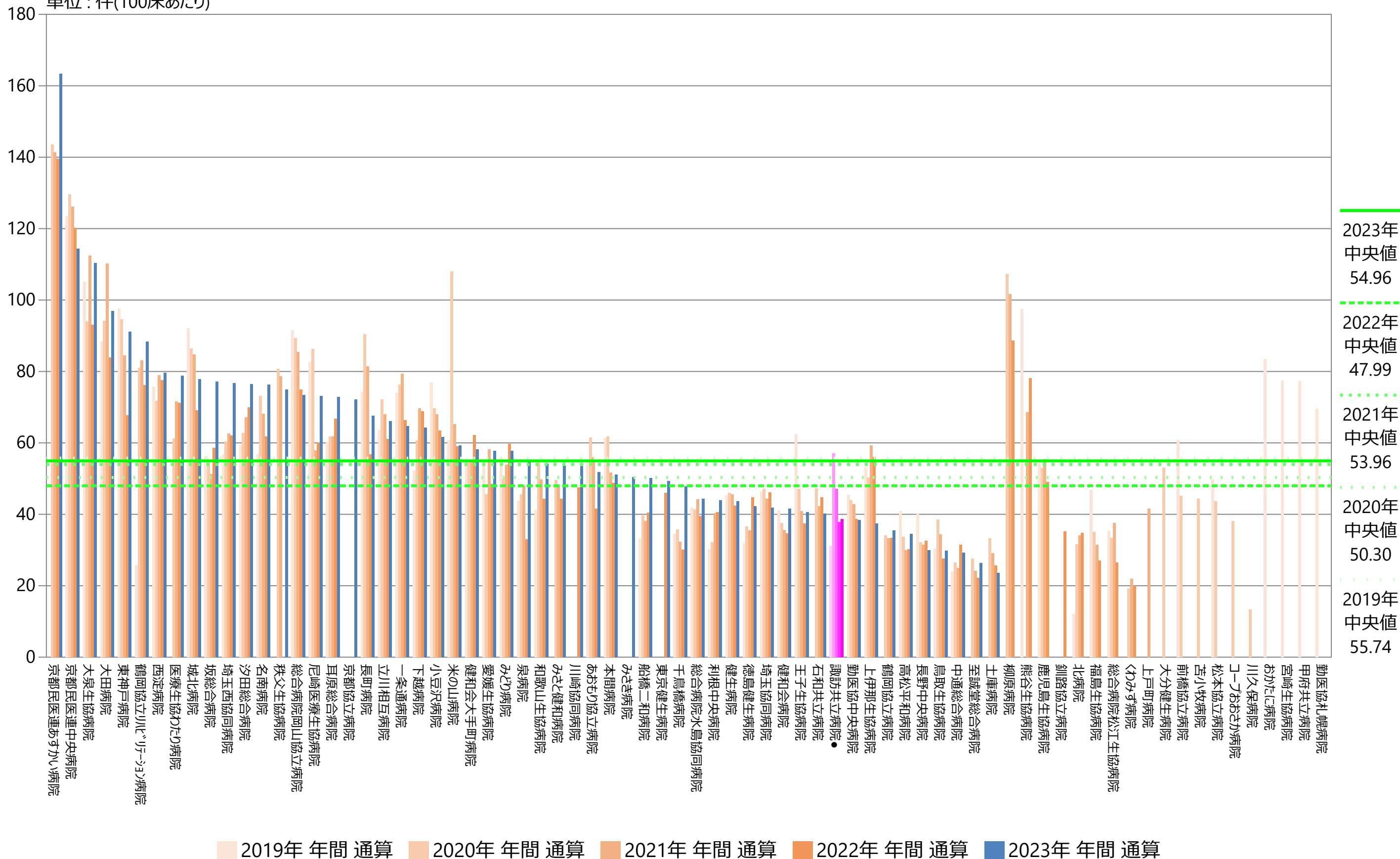

指標9A(厚)：1か月間・100床当たりのインシデント・アクシデント発生件数

指標9A(厚)分母：許可病床数
 指標9A(厚)分子調整前：調査期間中の月毎のインシデント・アクシデント発生件数
 単位：件(100床あたり)

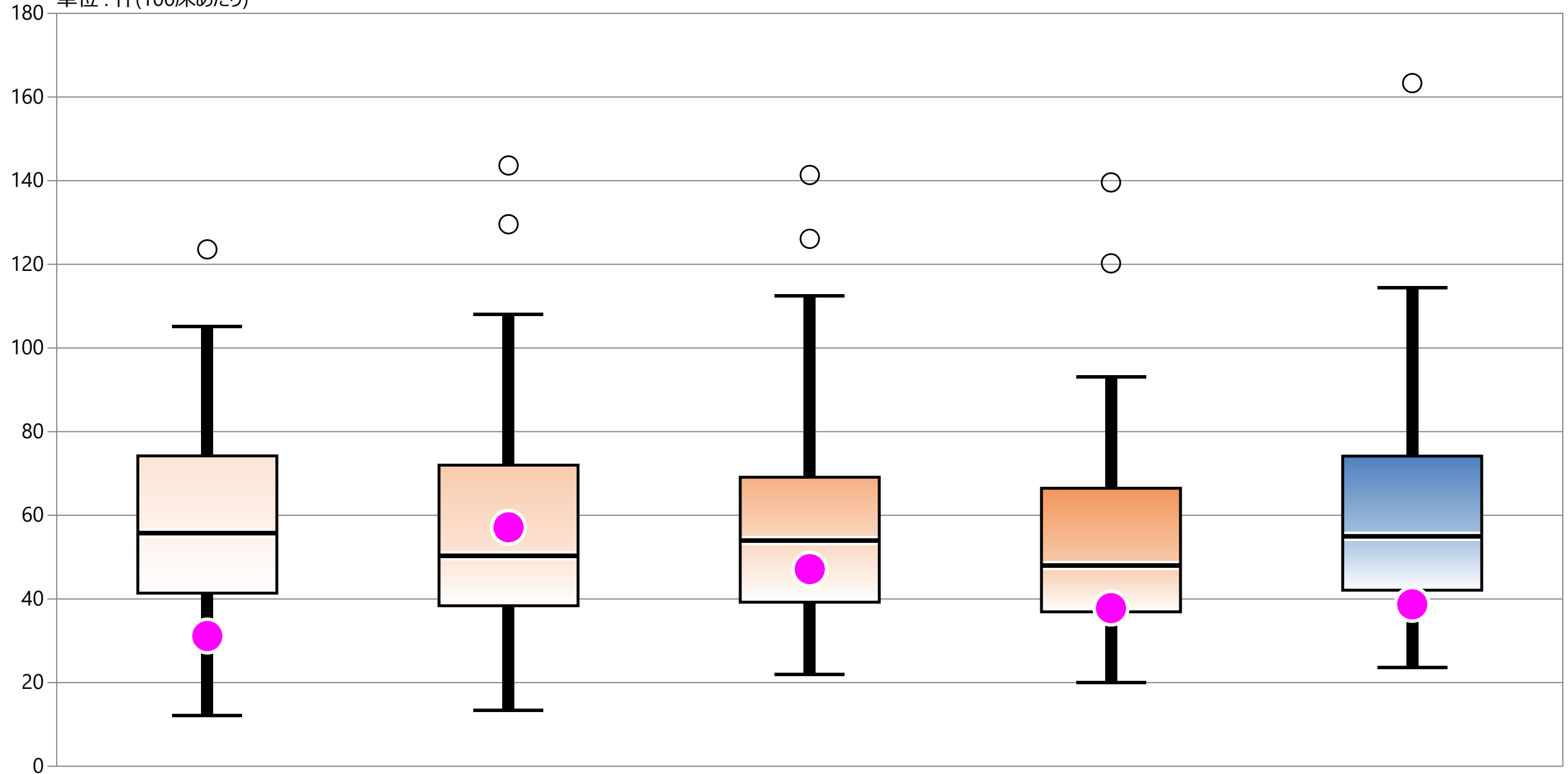

* 外れ値を除く	2019年 年間 通算	2020年 年間 通算	2021年 年間 通算	2022年 年間 通算	2023年 年間 通算
最大値*	105.14	108.07	112.41	93.09	114.38
75%値	74.20	71.99	69.10	66.46	74.15
中央値	55.74	50.30	53.96	47.99	54.96
25%値	41.39	38.37	39.22	36.92	42.10
最小値*	12.18	13.33	21.92	20.00	23.66
自病院	31.14	57.12	47.12	37.80	38.71

指標9A(厚)：1か月間・100床当たりのインシデント・アクシデント発生件数

指標9A(厚)分母：許可病床数
 指標9A(厚)分子調整前：調査期間中の月毎のインシデント・アクシデント発生件数
 単位：件(100床あたり)

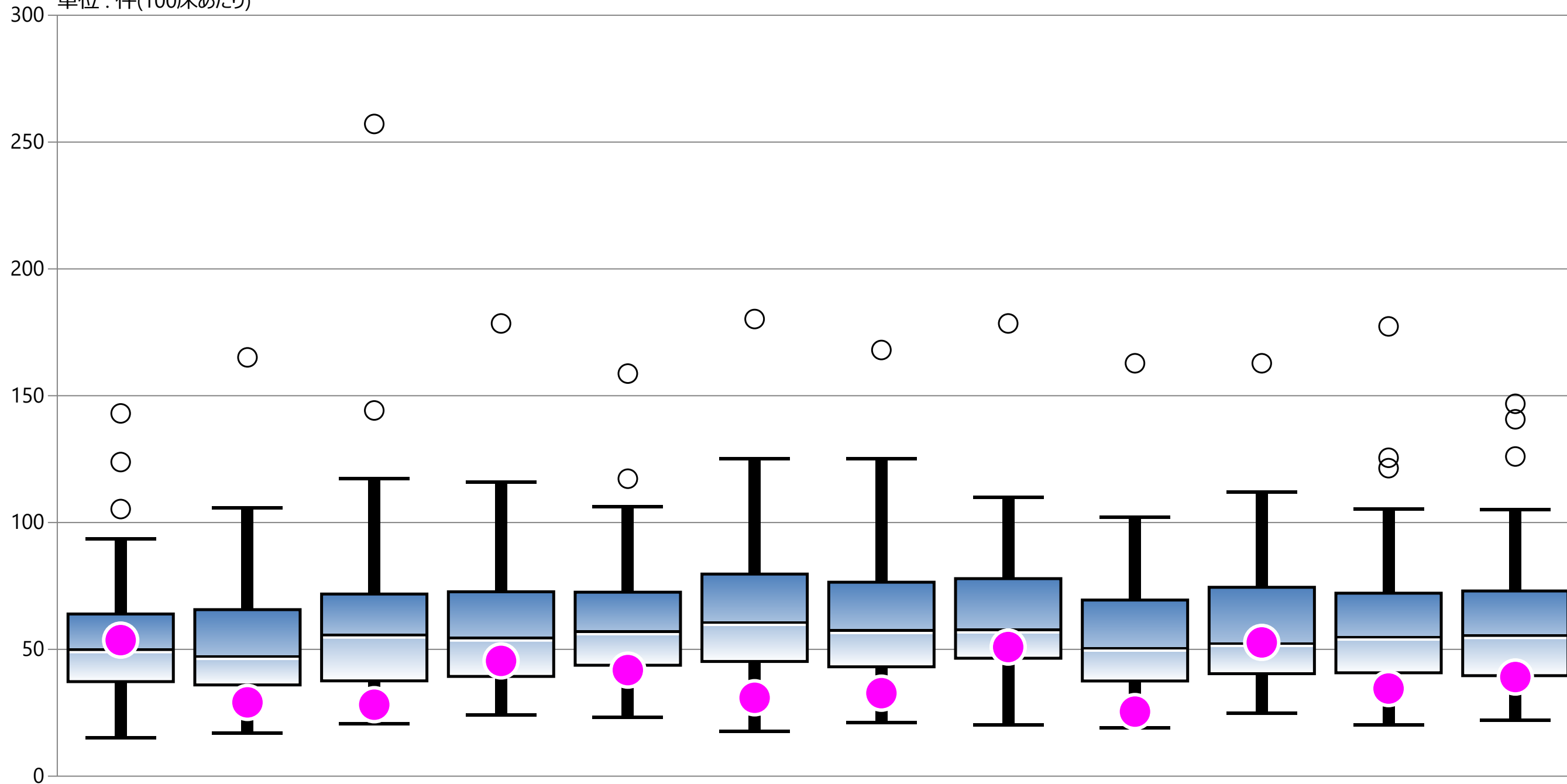

* 外れ値を除く	1月	2月	3月	4月	5月	6月	7月	8月	9月	10月	11月	12月
最大値*	93.58	105.84	117.27	115.96	106.35	125.06	125.06	109.98	102.19	112.00	105.35	105.19
75%値	63.94	65.66	71.81	72.69	72.54	79.68	76.47	77.88	69.45	74.47	72.14	73.02
中央値	50.28	47.62	56.04	54.86	57.36	61.03	57.82	58.06	50.88	52.73	55.25	55.85
25%値	37.27	35.97	37.58	39.32	43.73	45.22	43.12	46.49	37.53	40.40	40.76	39.62
最小値*	15.08	17.09	20.60	24.22	23.12	17.59	21.11	20.10	19.13	24.86	20.33	22.11
自病院	53.64	29.09	28.18	45.45	41.82	30.91	32.73	50.91	25.45	52.73	34.55	39.09

指標9B(厚)：インシデント・アクシデント 全報告中医師による報告の占める割合

指標9B(厚)分母：調査期間中の月毎のインシデント・アクシデント報告総件数
 指標9B(厚)分子：分母のうち医師が提出したインシデント・アクシデント報告総件数
 単位：%

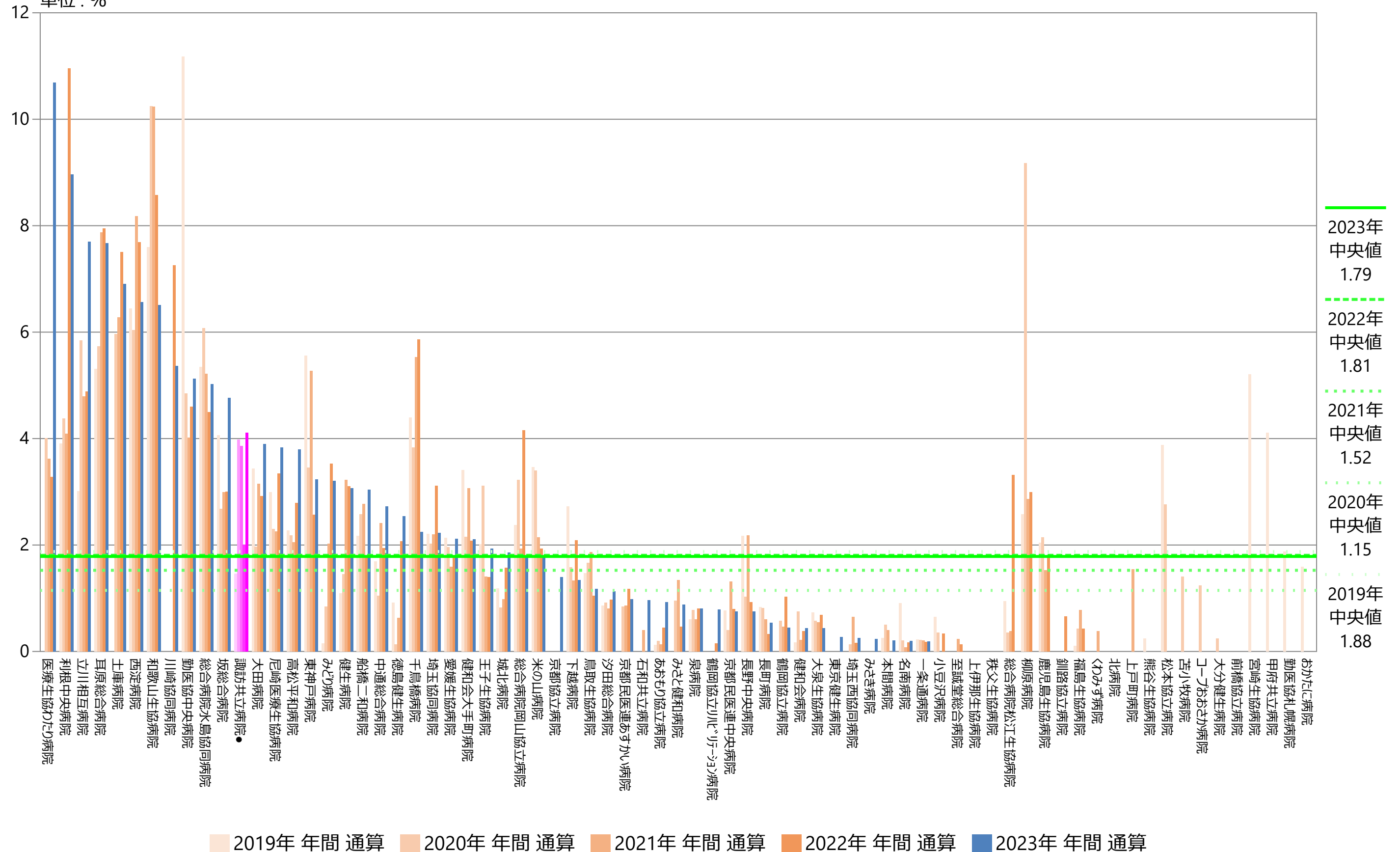

指標9B(厚)：インシデント・アクシデント 全報告中医師による報告の占める割合

指標9B(厚)分母：調査期間中の月毎のインシデント・アクシデント報告総件数
 指標9B(厚)分子：分母のうち医師が提出したインシデント・アクシデント報告総件数
 単位：%

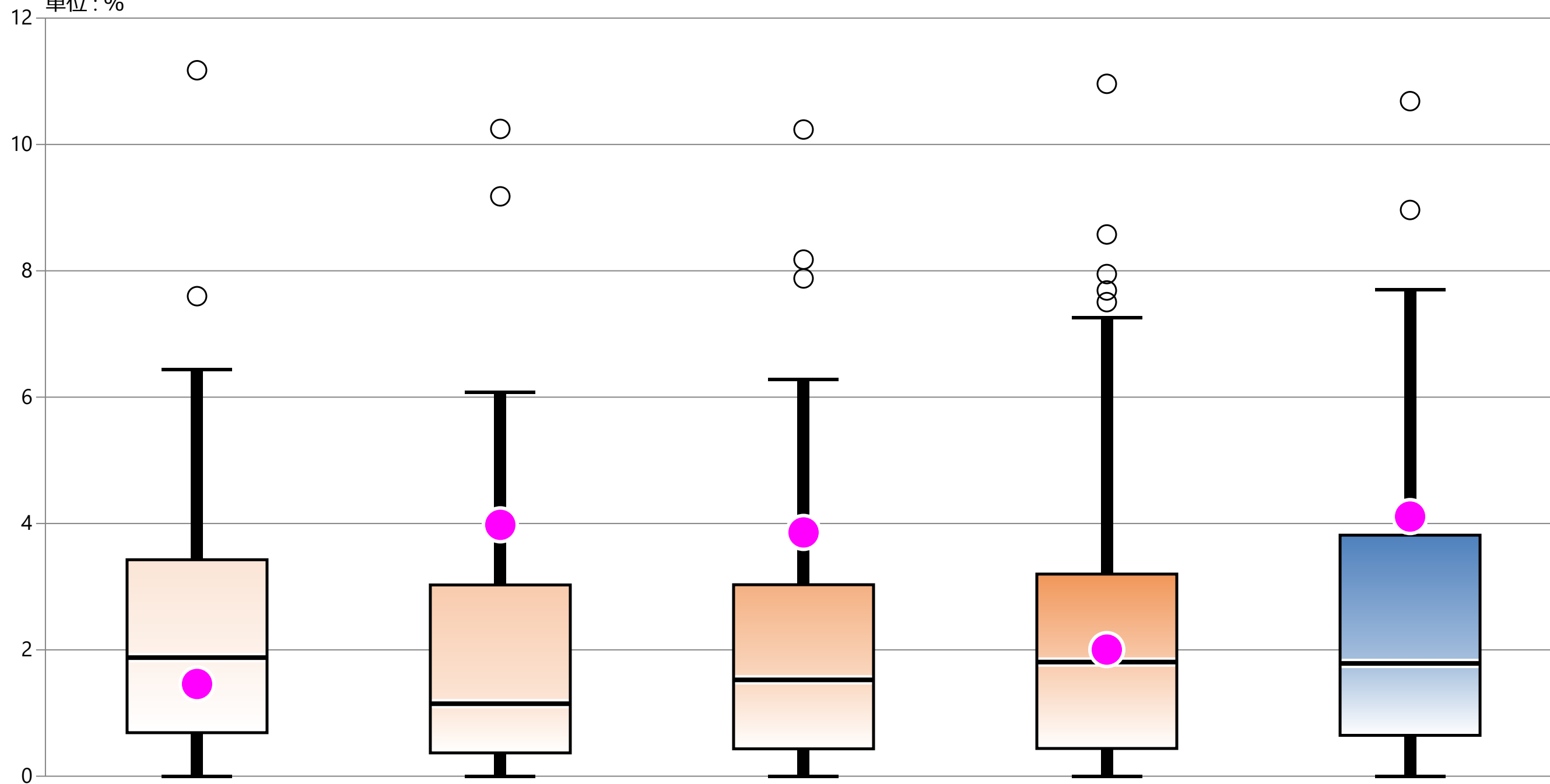

* 外れ値を除く	2019年 年間 通算	2020年 年間 通算	2021年 年間 通算	2022年 年間 通算	2023年 年間 通算
最大値*	6.44	6.07	6.28	7.26	7.70
75%値	3.43	3.03	3.03	3.20	3.82
中央値	1.88	1.15	1.52	1.81	1.79
25%値	0.69	0.37	0.43	0.44	0.65
最小値*	0.00	0.00	0.00	0.00	0.00
自病院	1.46	3.98	3.86	2.00	4.11

指標9B(厚)：インシデント・アクシデント 全報告中医師による報告の占める割合

指標9B(厚)分母：調査期間中の月毎のインシデント・アクシデント報告総件数
 指標9B(厚)分子：分母のうち医師が提出したインシデント・アクシデント報告総件数
 単位：%

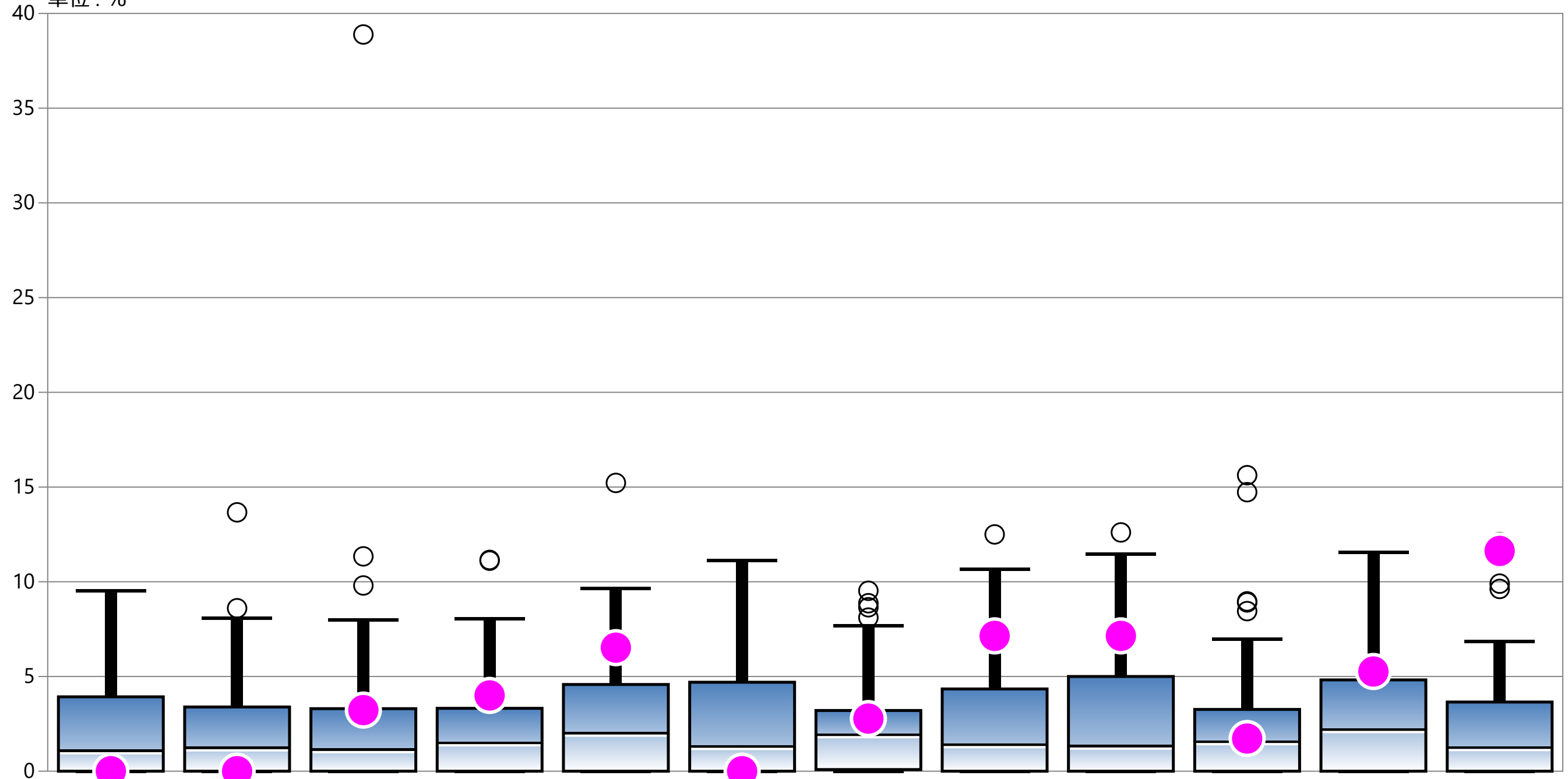

* 外れ値を除く	1月	2月	3月	4月	5月	6月	7月	8月	9月	10月	11月	12月
最大値*	9.52	8.09	8.00	8.05	9.64	11.11	7.69	10.65	11.48	6.98	11.54	6.85
75%値	3.93	3.39	3.30	3.32	4.58	4.70	3.21	4.34	5.00	3.26	4.82	3.65
中央値	1.13	1.29	1.19	1.55	2.06	1.36	1.98	1.45	1.38	1.61	2.25	1.30
25%値	0.00	0.00	0.00	0.00	0.00	0.00	0.09	0.00	0.00	0.00	0.00	0.00
最小値*	0.00	0.00	0.00	0.00	0.00	0.00	0.00	0.00	0.00	0.00	0.00	0.00
自病院	0.00	0.00	3.23	4.00	6.52	0.00	2.78	7.14	7.14	1.72	5.26	11.63

指標10：注射針およびそれに準ずる鋭利な器具による皮膚の損傷からの血液曝露事例割合

指標10分母：入院患者延べ数（24時在院患者＋退院患者数の合計）
 指標10分子：注射針およびそれに準ずる鋭利な器具による皮膚の損傷からの血液曝露事例件数
 単位：‰

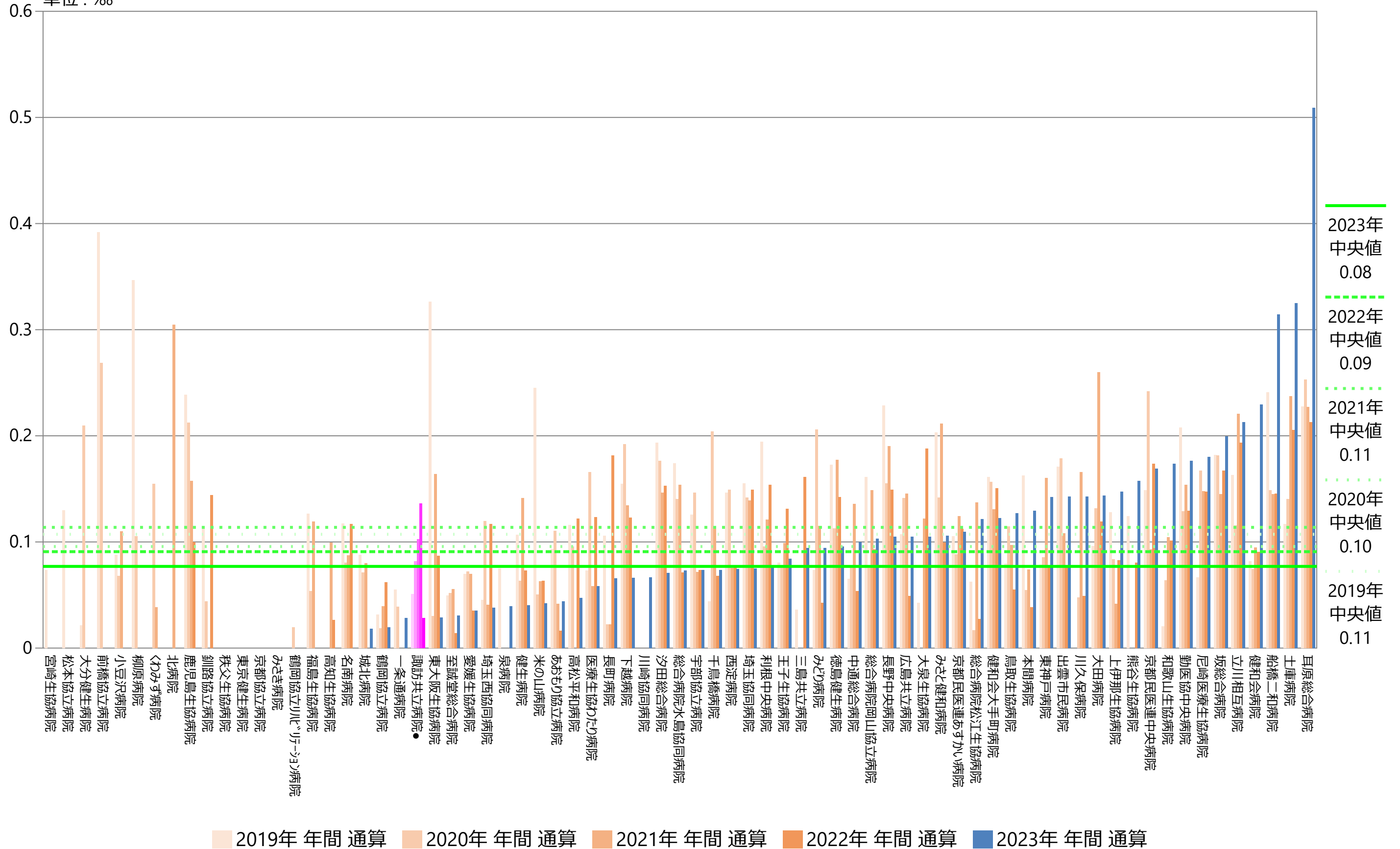

指標10：注射針およびそれに準ずる鋭利な器具による皮膚の損傷からの血液曝露事例割合

指標10分母：入院患者延べ数（24時在院患者＋退院患者数の合計）
 指標10分子：注射針およびそれに準ずる鋭利な器具による皮膚の損傷からの血液曝露事例件数
 単位：‰

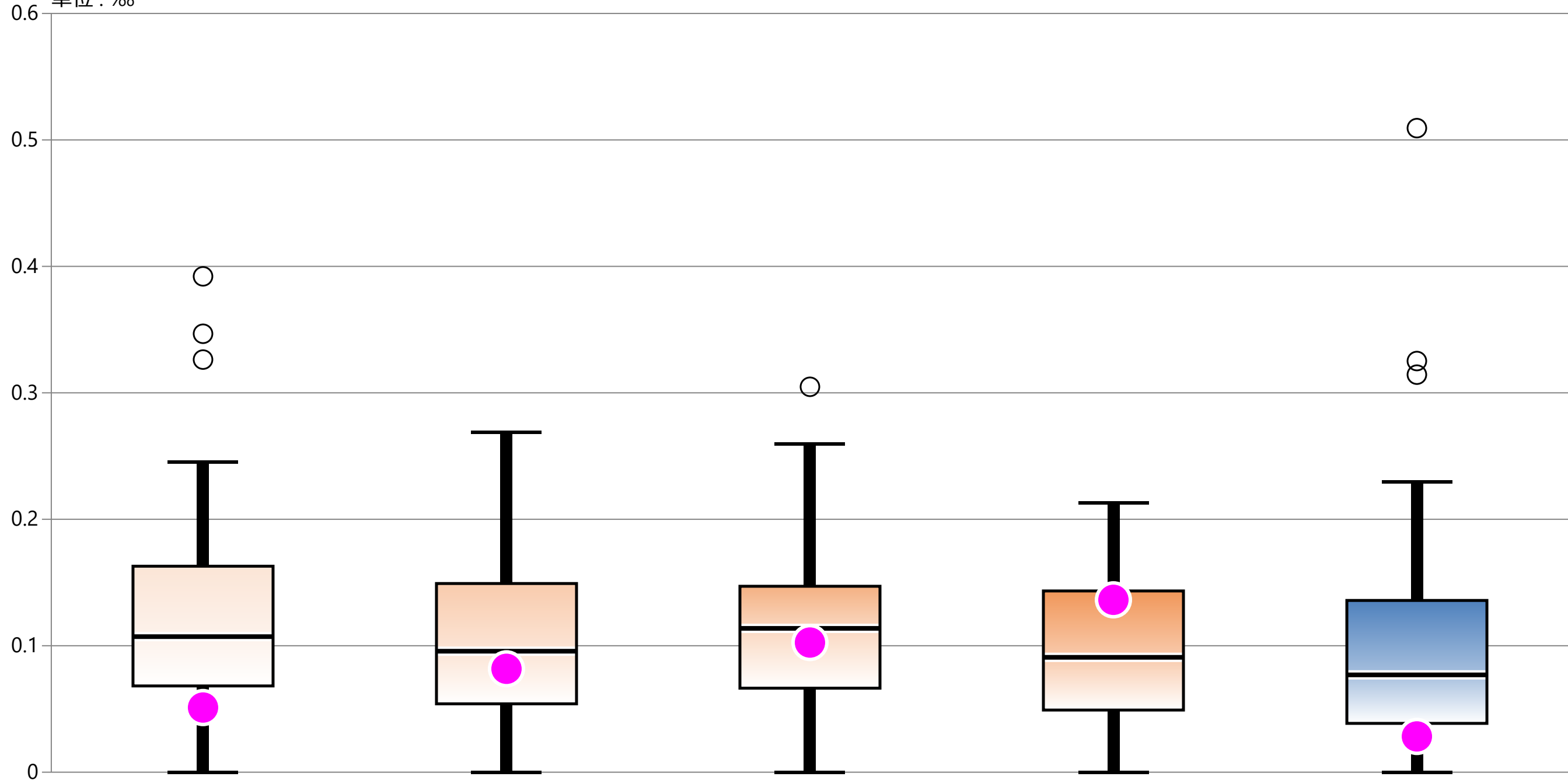

* 外れ値を除く	2019年 年間 通算	2020年 年間 通算	2021年 年間 通算	2022年 年間 通算	2023年 年間 通算
最大値*	0.25	0.27	0.26	0.21	0.23
75%値	0.16	0.15	0.15	0.14	0.14
中央値	0.11	0.10	0.11	0.09	0.08
25%値	0.07	0.05	0.07	0.05	0.04
最小値*	0.00	0.00	0.00	0.00	0.00
自病院	0.05	0.08	0.10	0.14	0.03

指標11：中心ライン関連血流感染発生率

指標11分母：当月患者の中心ライン留置のべ日数
 指標11分子：当月の中心ライン関連血流感染件数
 単位：‰

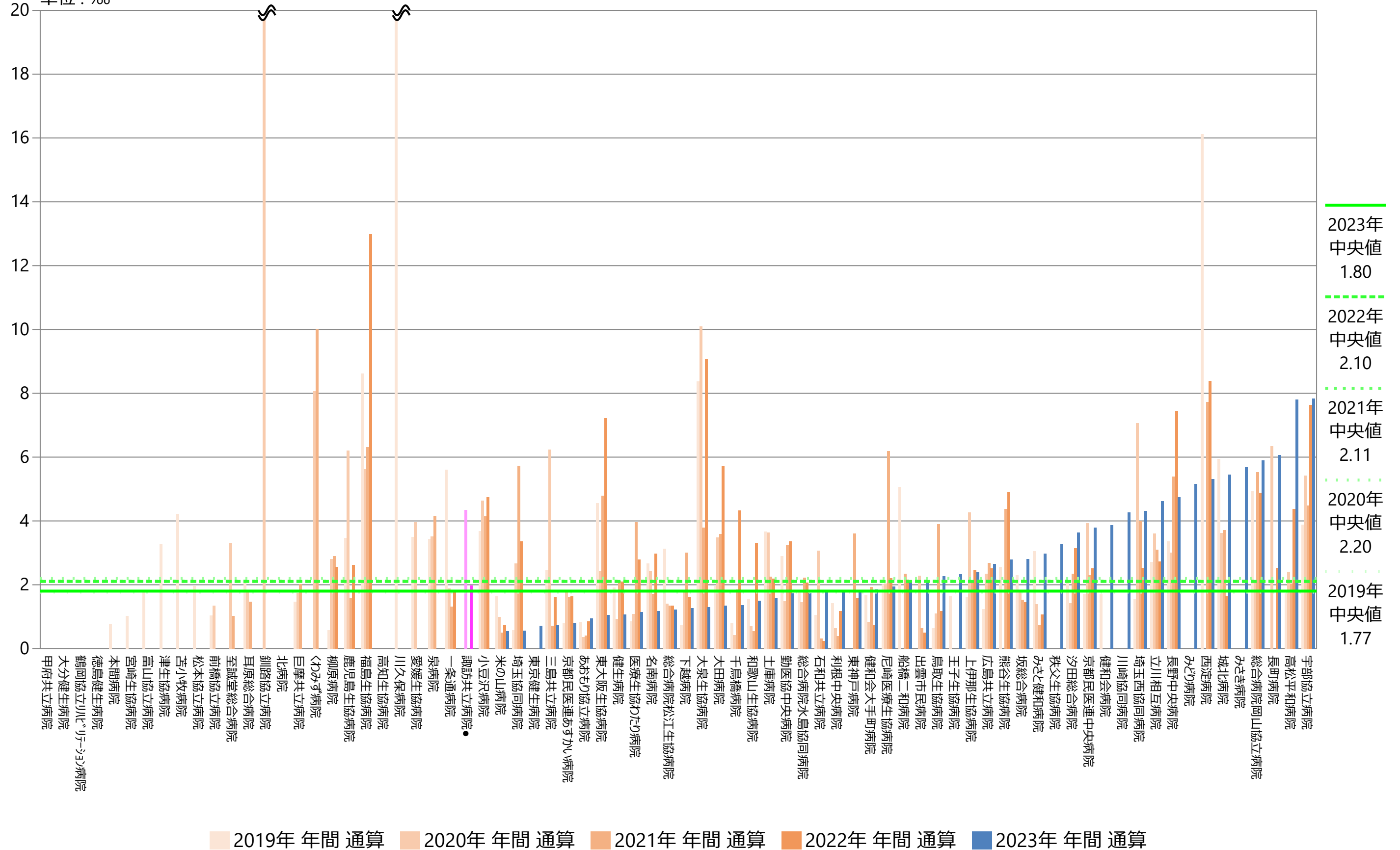

指標11：中心ライン関連血流感染発生率

指標11分母：当月患者の中心ライン留置のべ日数
 指標11分子：当月の中心ライン関連血流感染件数
 単位：‰

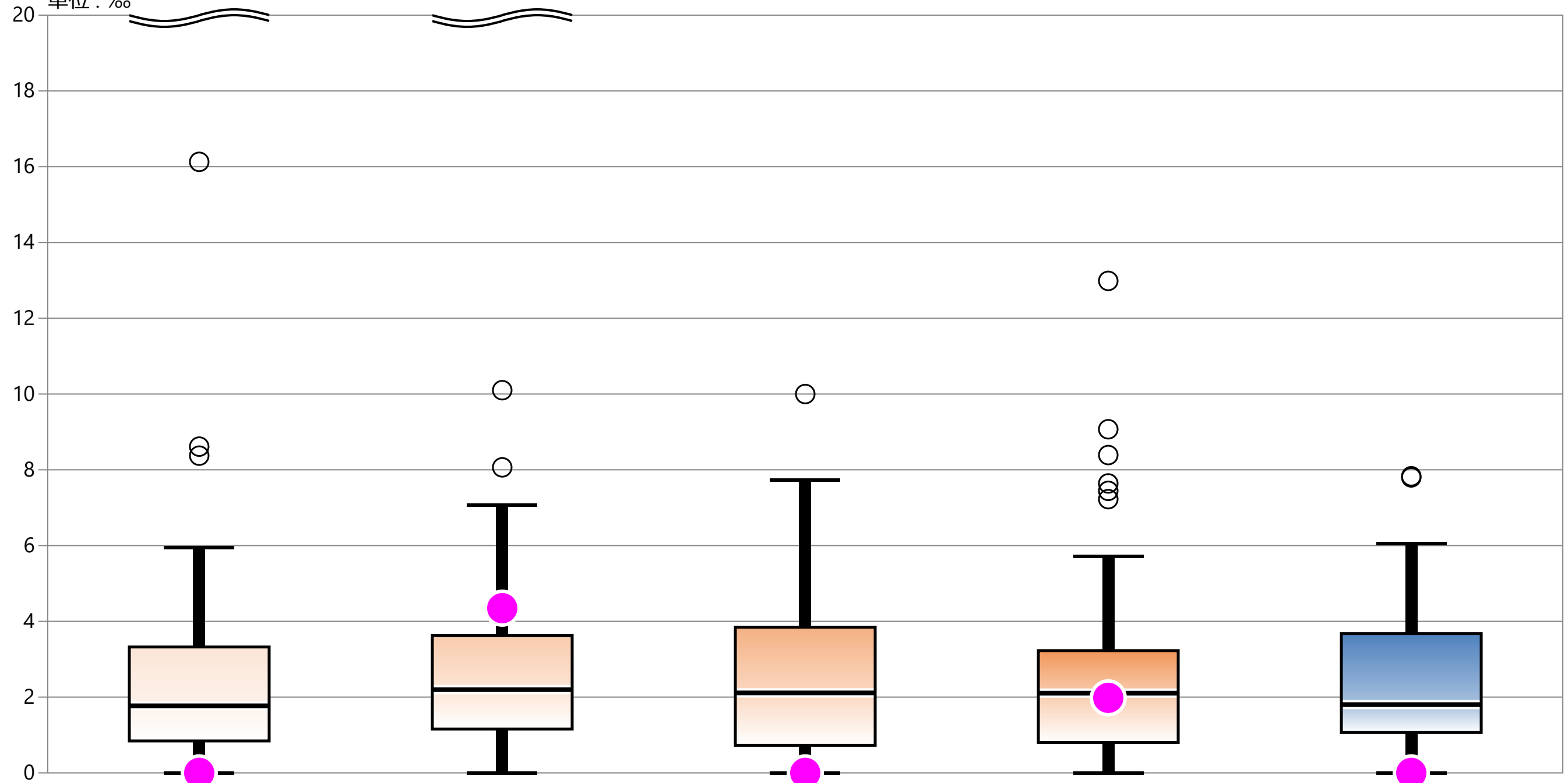

* 外れ値を除く	2019年 年間 通算	2020年 年間 通算	2021年 年間 通算	2022年 年間 通算	2023年 年間 通算
最大値*	5.95	7.06	7.73	5.71	6.06
75%値	3.32	3.63	3.85	3.23	3.68
中央値	1.77	2.20	2.11	2.10	1.80
25%値	0.84	1.16	0.73	0.80	1.07
最小値*	0.00	0.00	0.00	0.00	0.00
自病院	0.00	4.35	0.00	1.98	0.00

指標11：中心ライン関連血流感染発生率

指標11分母：当月患者の中心ライン留置のべ日数
 指標11分子：当月の中心ライン関連血流感染件数
 単位：‰

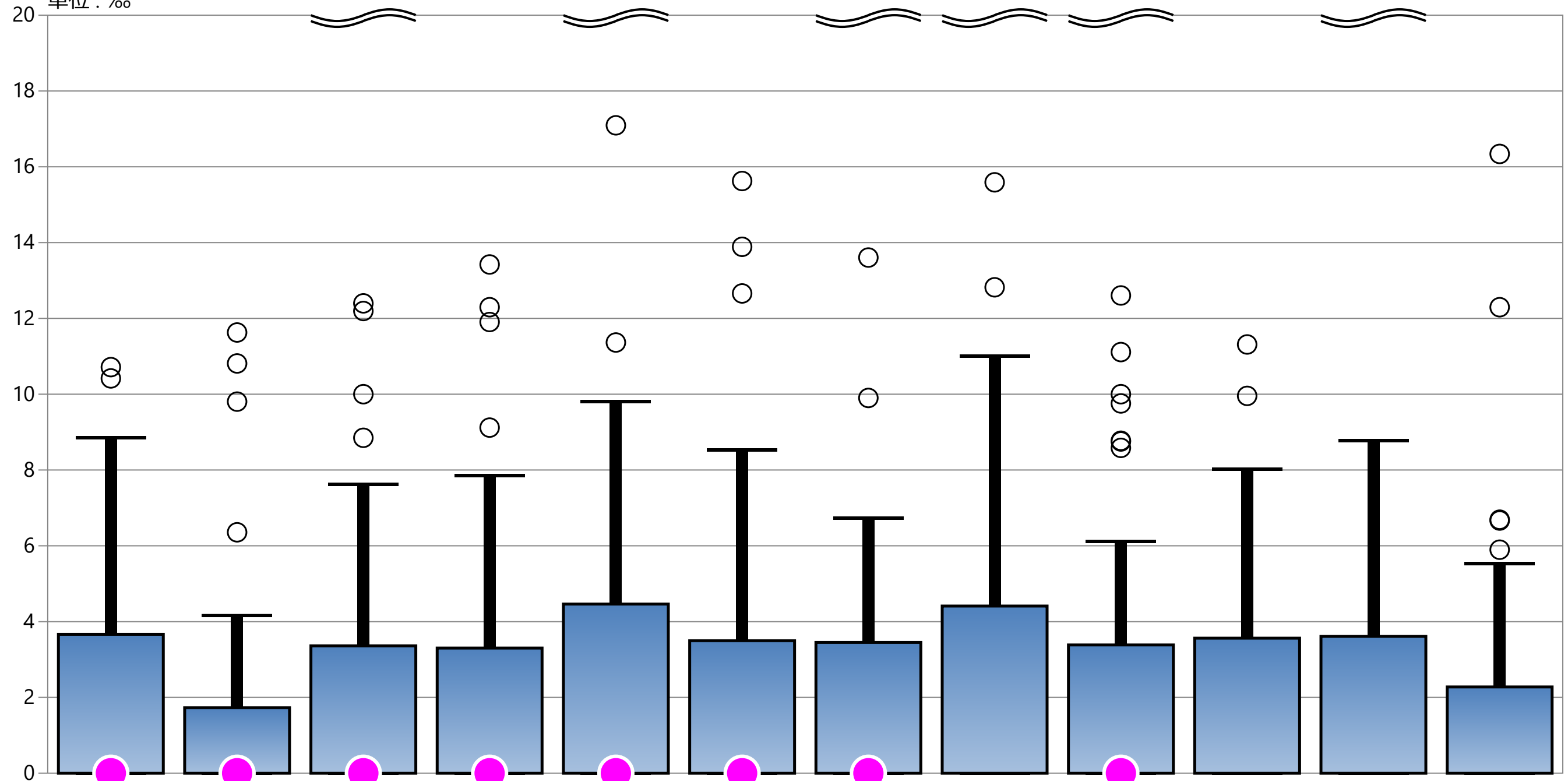

* 外れ値を除く	1月	2月	3月	4月	5月	6月	7月	8月	9月	10月	11月	12月
最大値*	8.85	4.17	7.61	7.85	9.80	8.53	6.72	11.01	6.12	8.02	8.77	5.52
75%値	3.66	1.73	3.36	3.30	4.46	3.50	3.45	4.41	3.38	3.56	3.61	2.28
中央値	0.00	0.00	0.00	0.00	0.00	0.00	0.00	0.00	0.00	0.00	0.00	0.00
25%値	0.00	0.00	0.00	0.00	0.00	0.00	0.00	0.00	0.00	0.00	0.00	0.00
最小値*	0.00	0.00	0.00	0.00	0.00	0.00	0.00	0.00	0.00	0.00	0.00	0.00
自病院	0.00	0.00	0.00	0.00	0.00	0.00	0.00	データなし	0.00	データなし	データなし	データなし

指標11：中心ライン関連血流感染発生率

回帰直線 $y = 0.002492x + 0.02057$ 相関係数 $r = 0.6379$

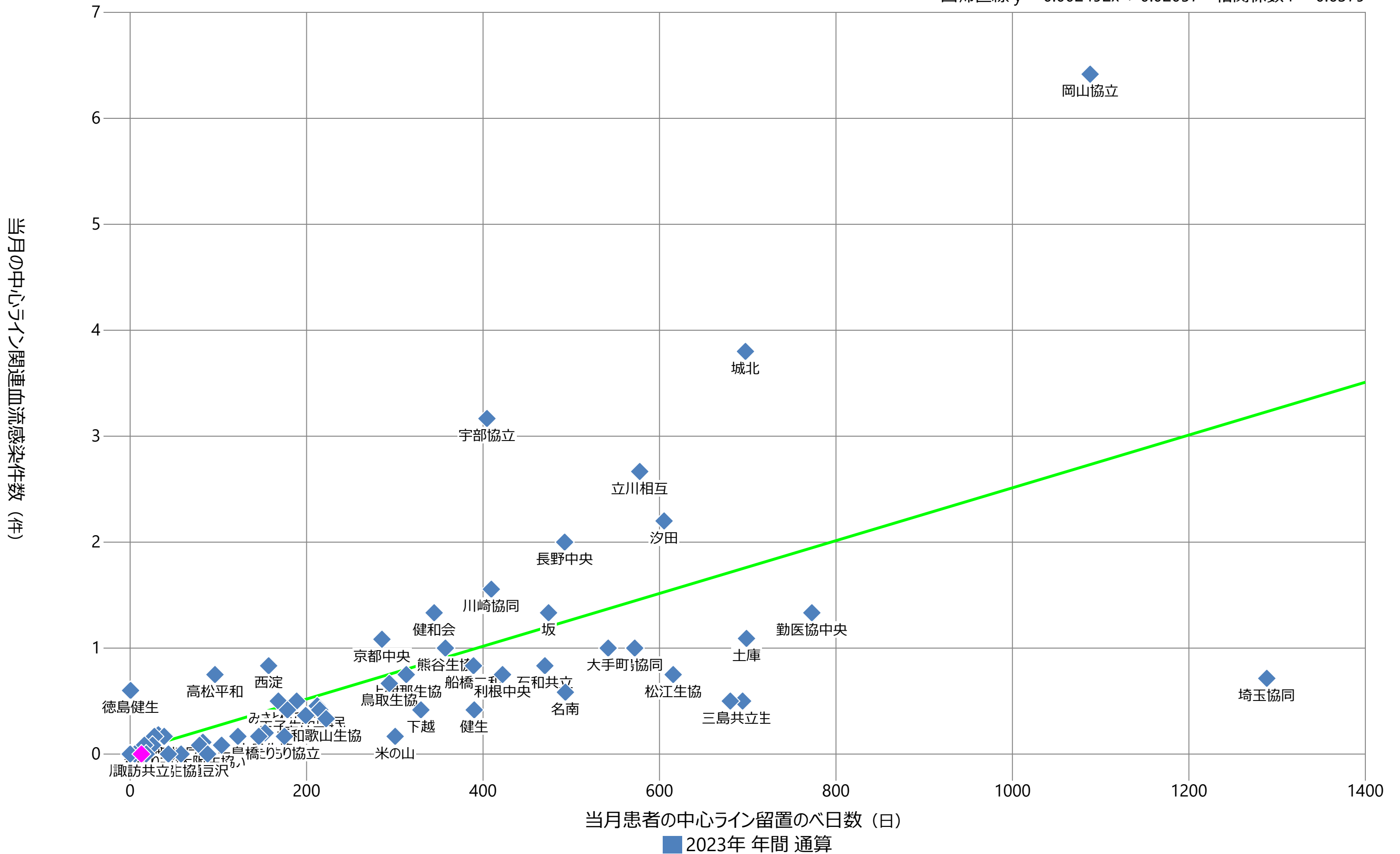

指標12：総黄色ブドウ球菌検出患者の内のMRSA比率

指標12分母：期間内のS.aureus（黄色ブドウ球菌）検出入院患者数
 指標12分子：期間内のMRSA検出入院患者数
 単位：%

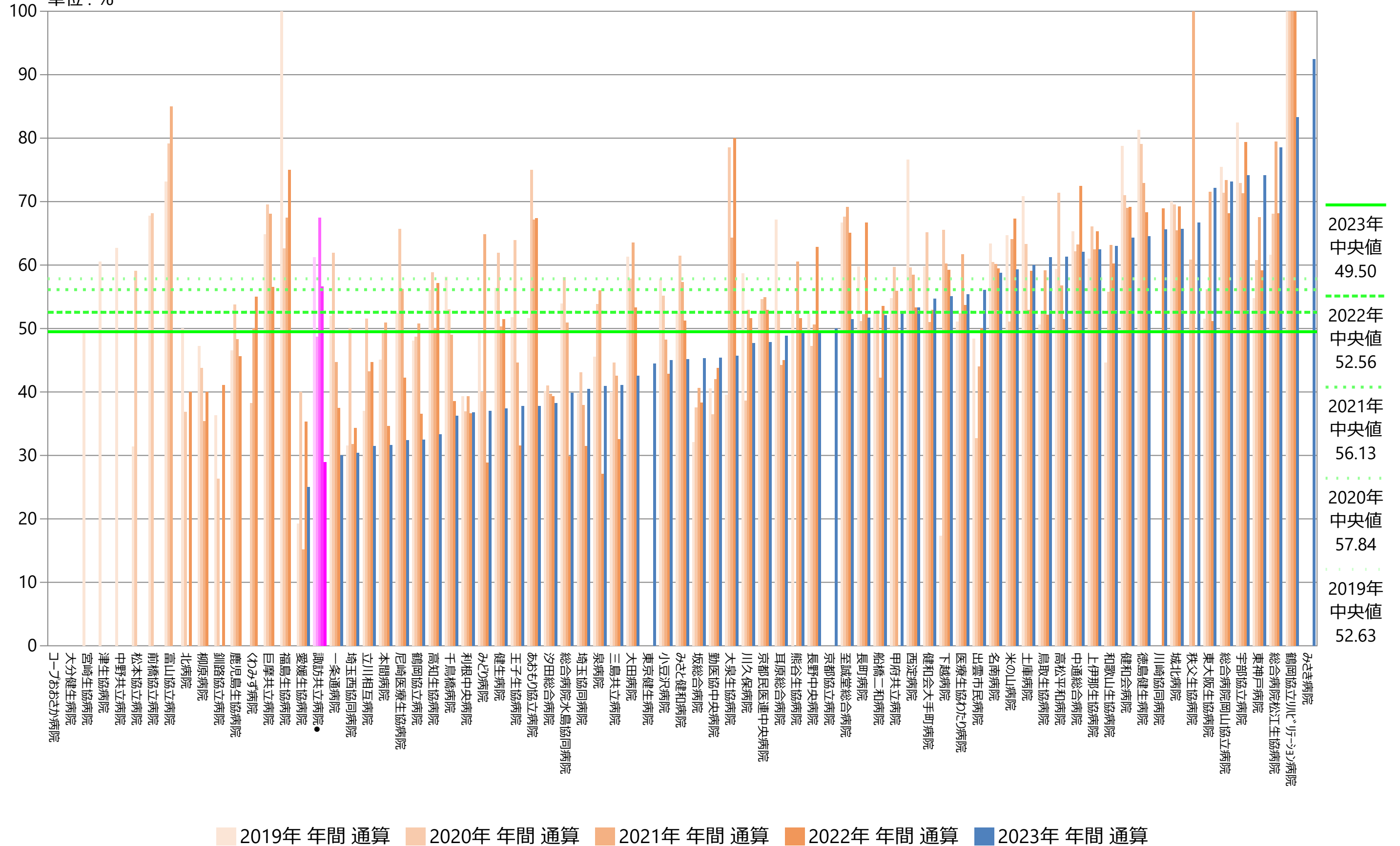

指標12：総黄色ブドウ球菌検出患者の内のMRSA比率

指標12分母：期間内のS.aureus（黄色ブドウ球菌）検出入院患者数
 指標12分子：期間内のMRSA検出入院患者数
 単位：%

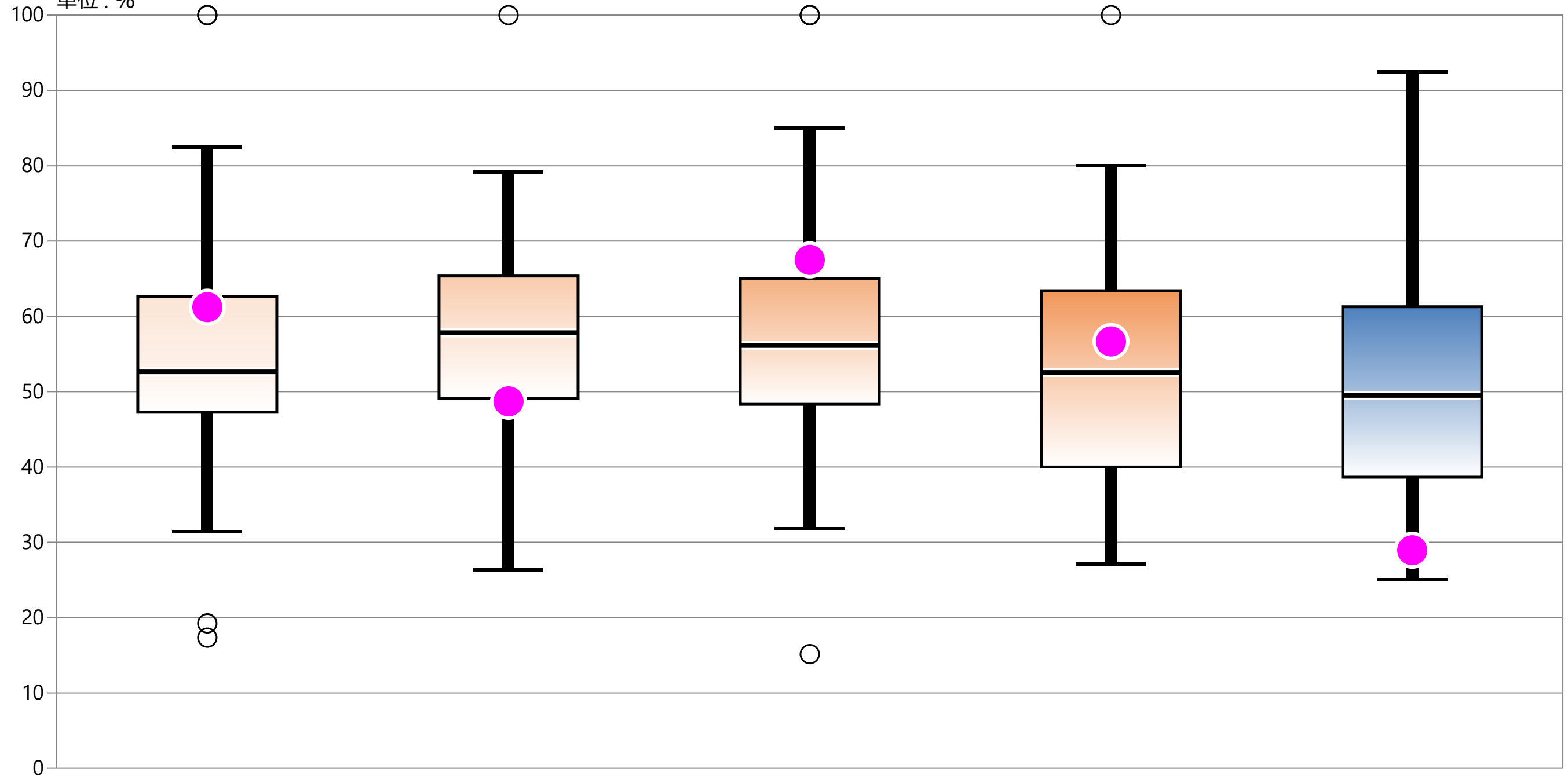

* 外れ値を除く	2019年 年間 通算	2020年 年間 通算	2021年 年間 通算	2022年 年間 通算	2023年 年間 通算
最大値*	82.47	79.17	85.00	80.00	92.45
75%値	62.67	65.35	65.01	63.40	61.27
中央値	52.63	57.84	56.13	52.56	49.50
25%値	47.27	49.07	48.32	40.00	38.65
最小値*	31.43	26.32	31.82	27.12	25.00
自病院	61.22	48.72	67.50	56.67	28.95

指標12：総黄色ブドウ球菌検出患者の内のMRSA比率

指標12分母：期間内のS.aureus（黄色ブドウ球菌）検出入院患者数
 指標12分子：期間内のMRSA検出入院患者数
 単位：%

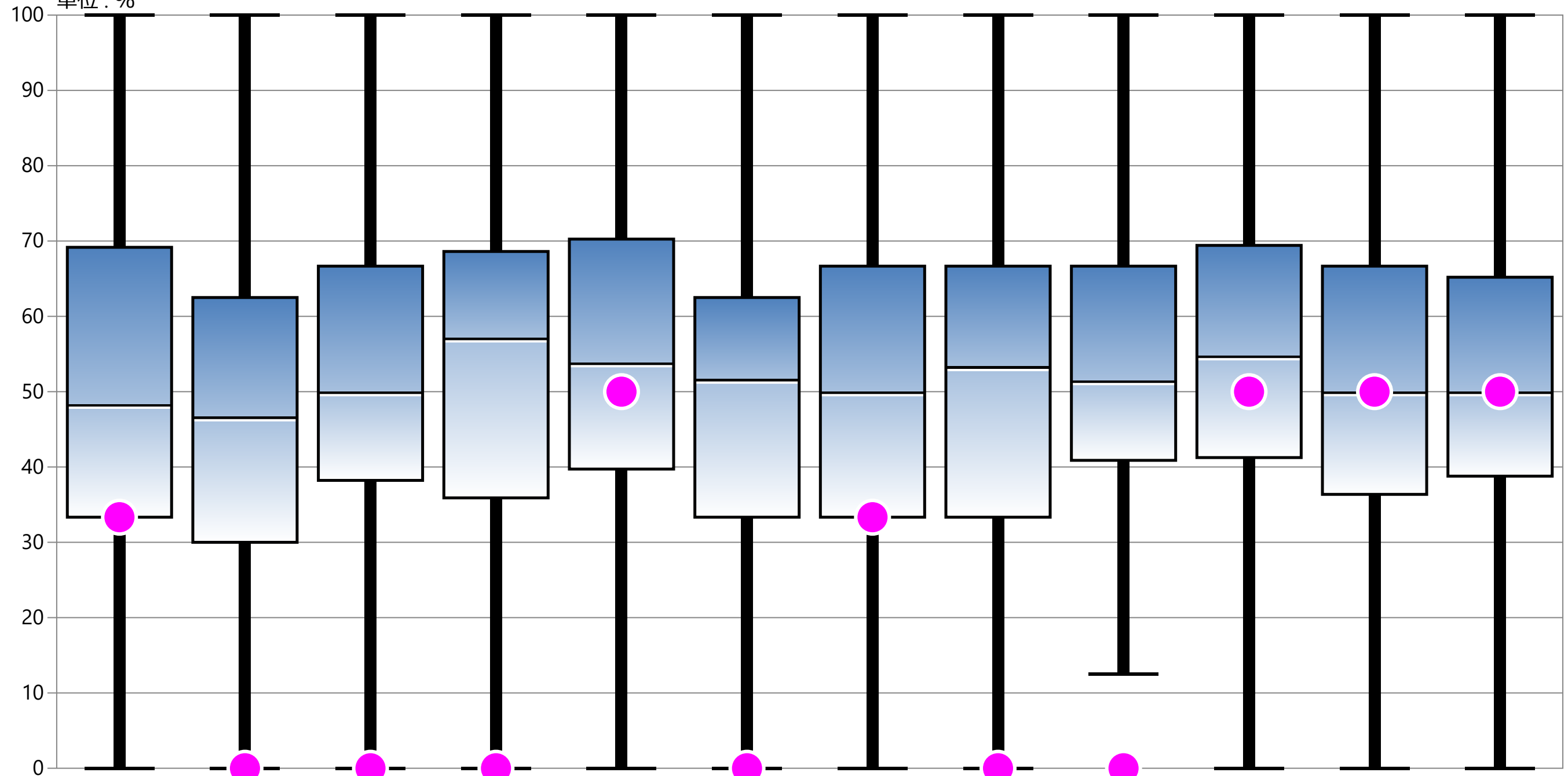

* 外れ値を除く	1月	2月	3月	4月	5月	6月	7月	8月	9月	10月	11月	12月
最大値*	100.00	100.00	100.00	100.00	100.00	100.00	100.00	100.00	100.00	100.00	100.00	100.00
75%値	69.17	62.50	66.67	68.62	70.26	62.50	66.67	66.67	66.67	69.42	66.67	65.20
中央値	48.33	46.67	50.00	57.14	53.85	51.67	50.00	53.33	51.47	54.77	50.00	50.00
25%値	33.33	30.00	38.22	35.90	39.72	33.33	33.33	33.33	40.88	41.25	36.36	38.78
最小値*	0.00	0.00	0.00	0.00	0.00	0.00	0.00	0.00	12.50	0.00	0.00	0.00
自病院	33.33	0.00	0.00	0.00	50.00	0.00	33.33	0.00	0.00	50.00	50.00	50.00

指標13：アルコール手洗い洗剤使用割合

指標13分母：入院患者延べ数（24時在院患者＋退院患者数の合計）
 指標13分子：【3ヶ月】使用量（払い出し量）（ml単位）
 単位：ml／人

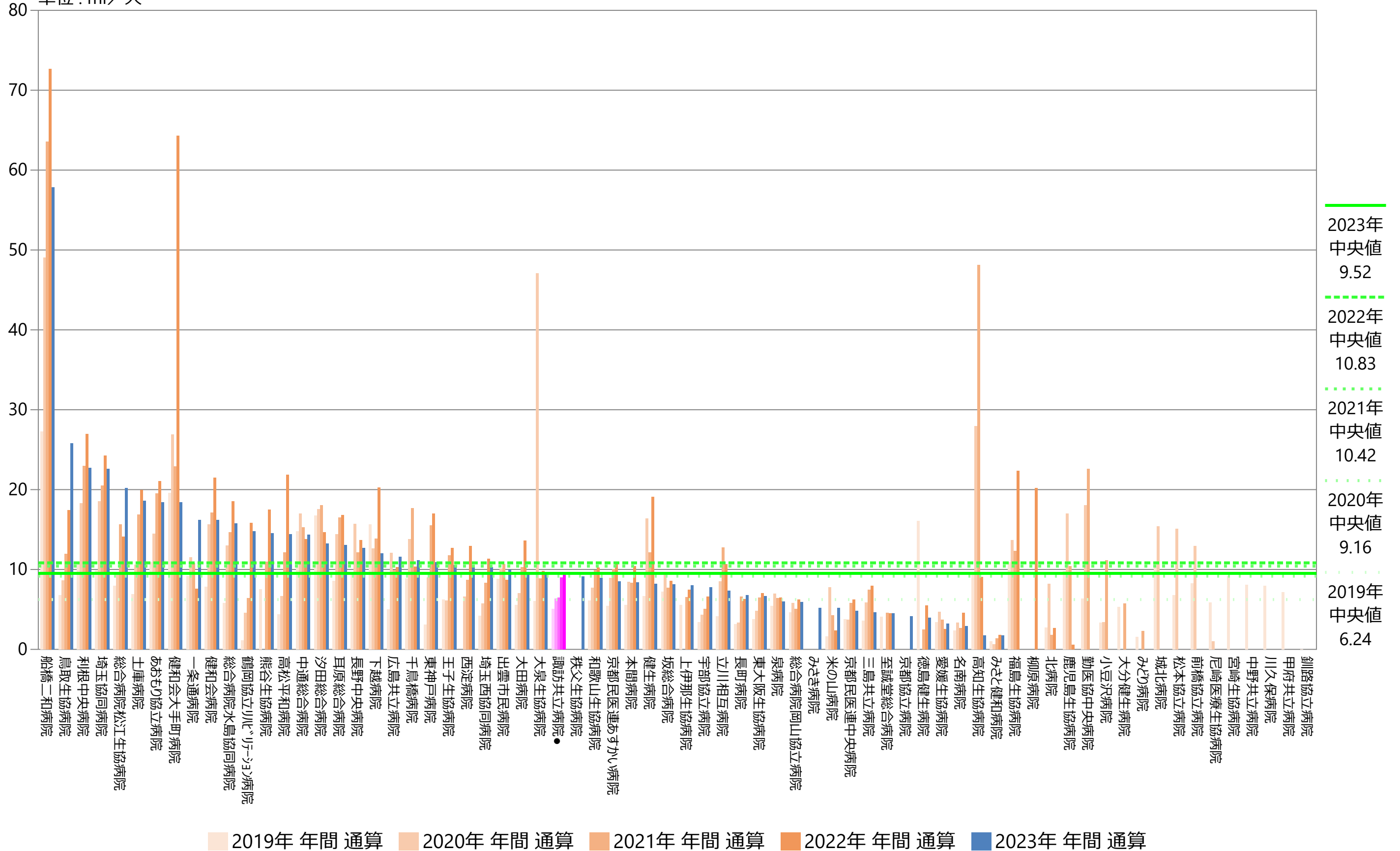

指標13：アルコール手洗い洗剤使用割合

指標13分母：入院患者延べ数（24時在院患者+退院患者数の合計）
 指標13分子：【3ヶ月】使用量（払い出し量）（ml単位）
 単位：ml／人

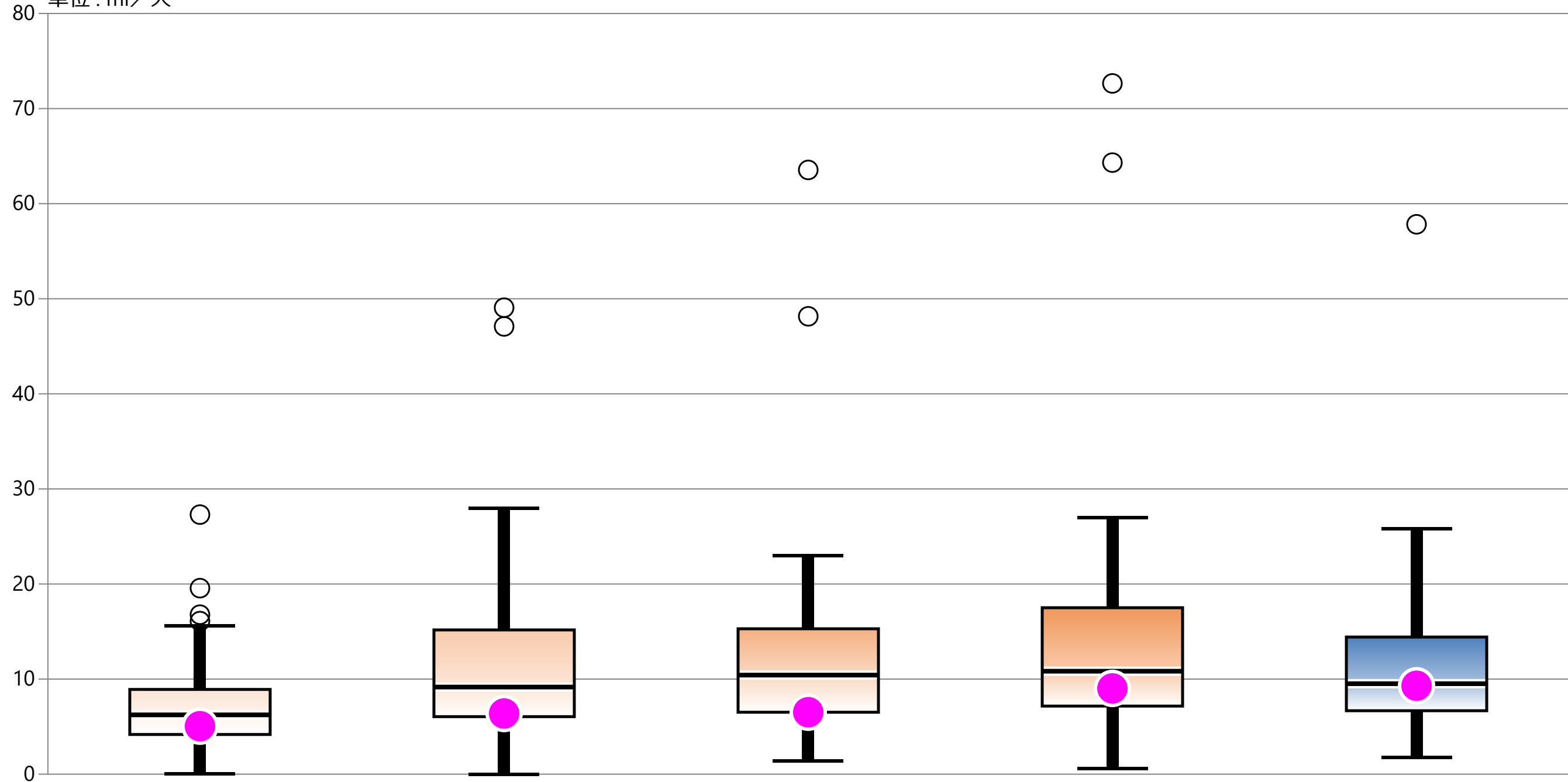

* 外れ値を除く	2019年 年間 通算	2020年 年間 通算	2021年 年間 通算	2022年 年間 通算	2023年 年間 通算
最大値*	15.63	27.95	22.99	26.98	25.82
75%値	8.91	15.17	15.29	17.51	14.42
中央値	6.24	9.16	10.42	10.83	9.52
25%値	4.17	6.05	6.51	7.16	6.67
最小値*	0.05	0.00	1.40	0.59	1.74
自病院	5.05	6.38	6.52	9.02	9.30

指標13：アルコール手洗い洗剤使用割合

指標13分母：入院患者延べ数（24時在院患者+退院患者数の合計）
 指標13分子：【3ヶ月】使用量（払い出し量）（ml単位）
 単位：ml／人

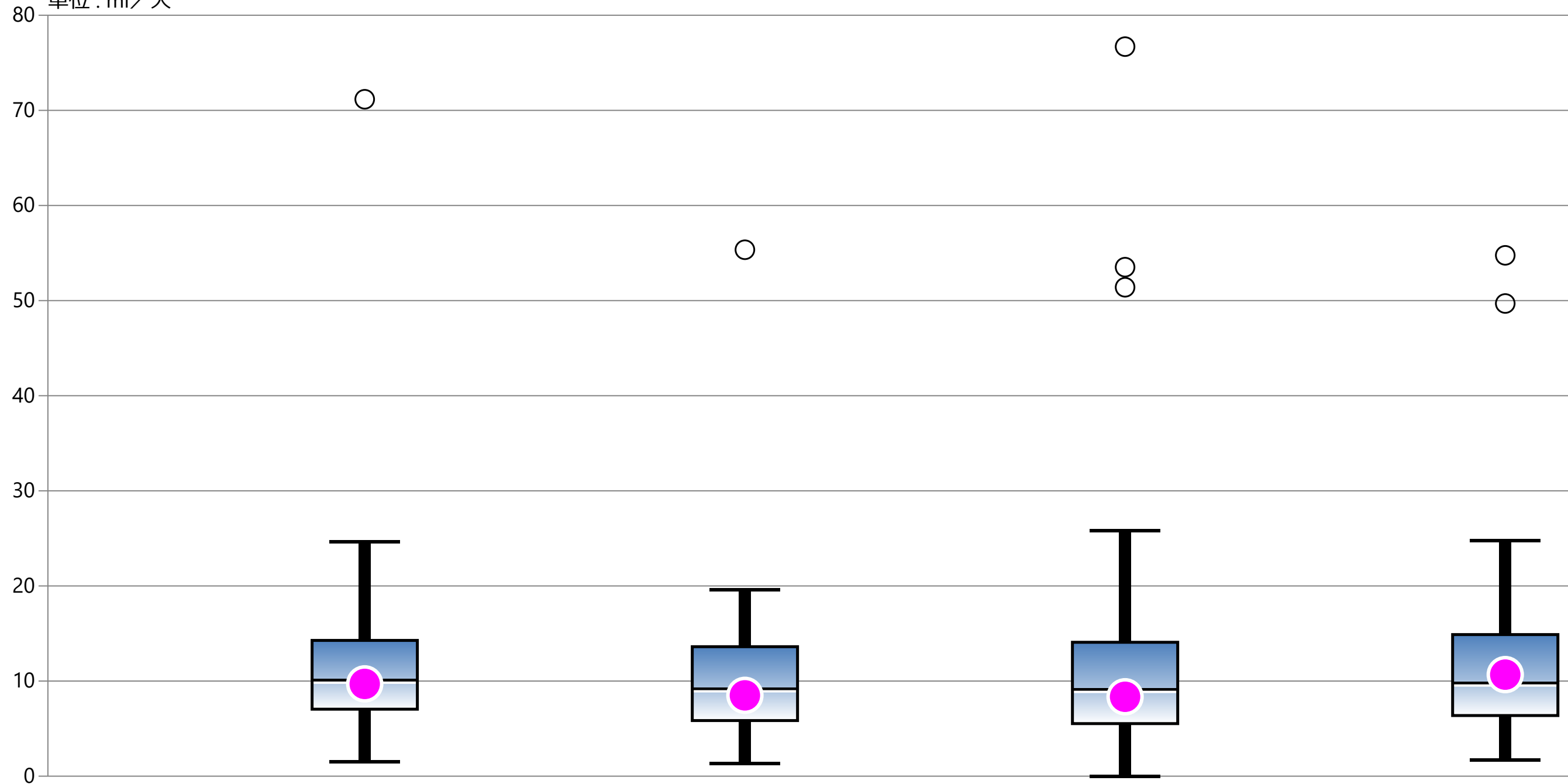

* 外れ値を除く	1月	2月	3月	4月	5月	6月	7月	8月	9月	10月	11月	12月
最大値*	データなし	データなし	24.65	データなし	データなし	19.59	データなし	データなし	25.82	データなし	データなし	24.74
75%値	データなし	データなし	14.27	データなし	データなし	13.61	データなし	データなし	14.08	データなし	データなし	14.89
中央値	データなし	データなし	10.20	データなし	データなし	9.29	データなし	データなし	9.23	データなし	データなし	9.90
25%値	データなし	データなし	7.04	データなし	データなし	5.85	データなし	データなし	5.53	データなし	データなし	6.37
最小値*	データなし	データなし	1.52	データなし	データなし	1.31	データなし	データなし	0.01	データなし	データなし	1.72
自病院	データなし	データなし	9.70	データなし	データなし	8.50	データなし	データなし	8.35	データなし	データなし	10.68

指標14(厚)：職員におけるインフルエンザワクチン予防接種率

指標14(厚)分母：職員数
 指標14(厚)分子：インフルエンザワクチンを予防接種した職員数
 単位：%

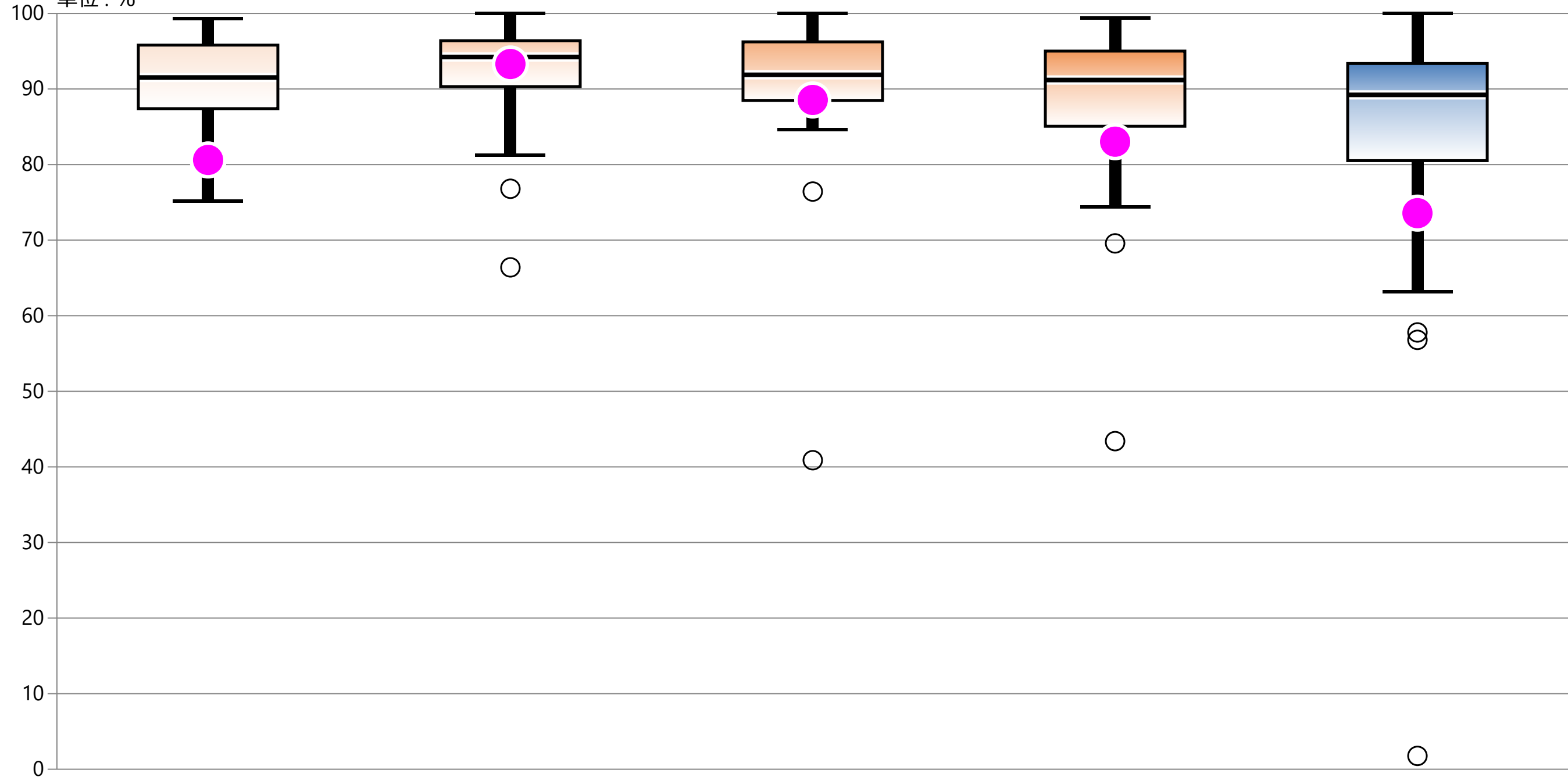

* 外れ値を除く	2019年 12月	2020年 12月	2021年 12月	2022年 12月	2023年 12月
最大値*	99.30	100.00	100.00	99.39	100.00
75%値	95.81	96.39	96.24	95.01	93.37
中央値	91.52	94.23	91.87	91.19	89.22
25%値	87.40	90.32	88.49	85.07	80.52
最小値*	75.19	81.25	84.62	74.38	63.19
自病院	80.61	93.31	88.55	83.03	73.57

指標15：カテーテル関連尿路感染発生率

指標15分母：当月患者の尿道カテーテル留置延べ日数
 指標15分子：当月のカテーテル関連尿路感染症発生件数
 単位：%

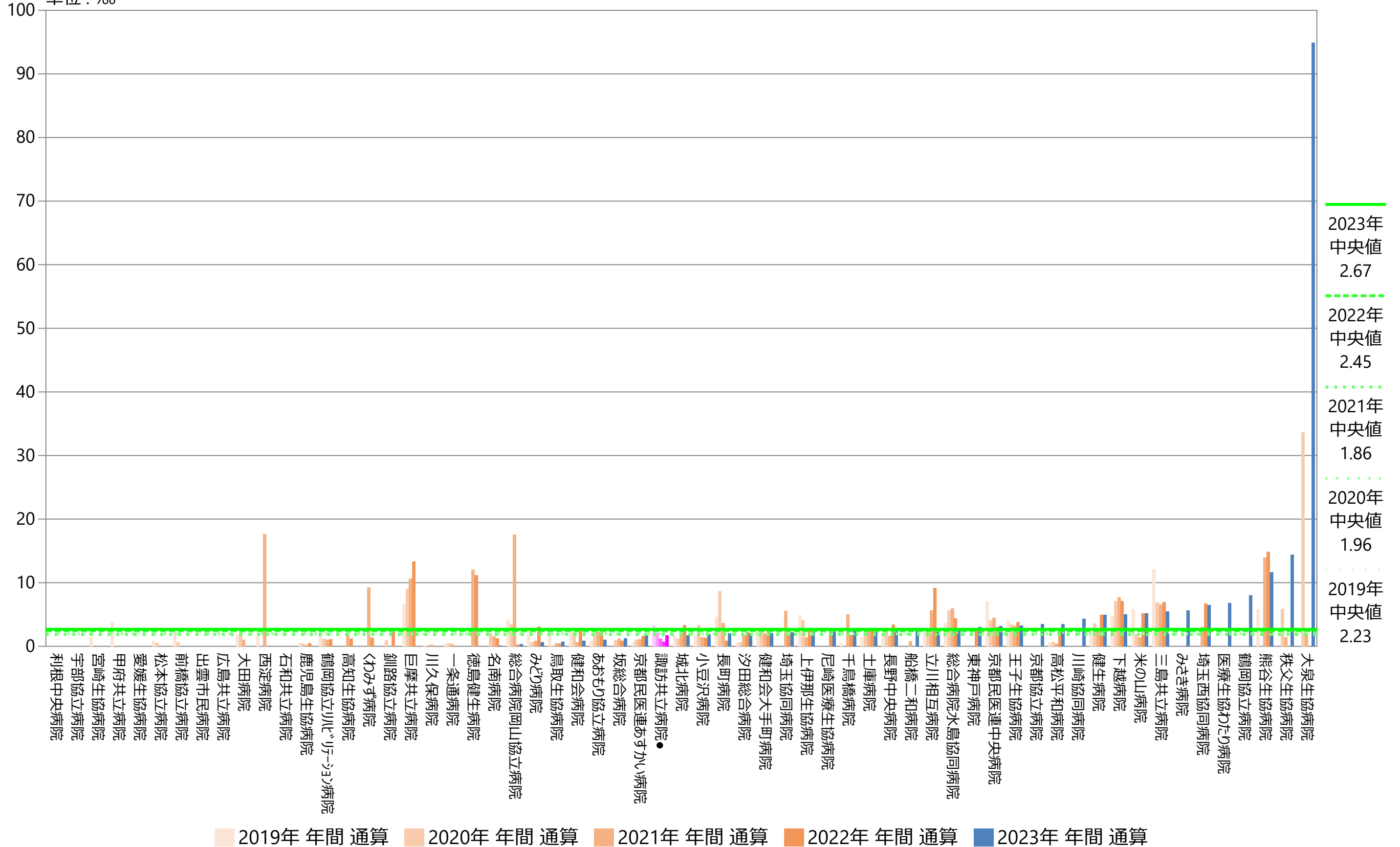

2023年 中央値 2.67
 2022年 中央値 2.45
 2021年 中央値 1.86
 2020年 中央値 1.96
 2019年 中央値 2.23

指標15：カテーテル関連尿路感染発生率

指標15分母：当月患者の尿道カテーテル留置延べ日数
 指標15分子：当月のカテーテル関連尿路感染症発生件数
 単位：‰

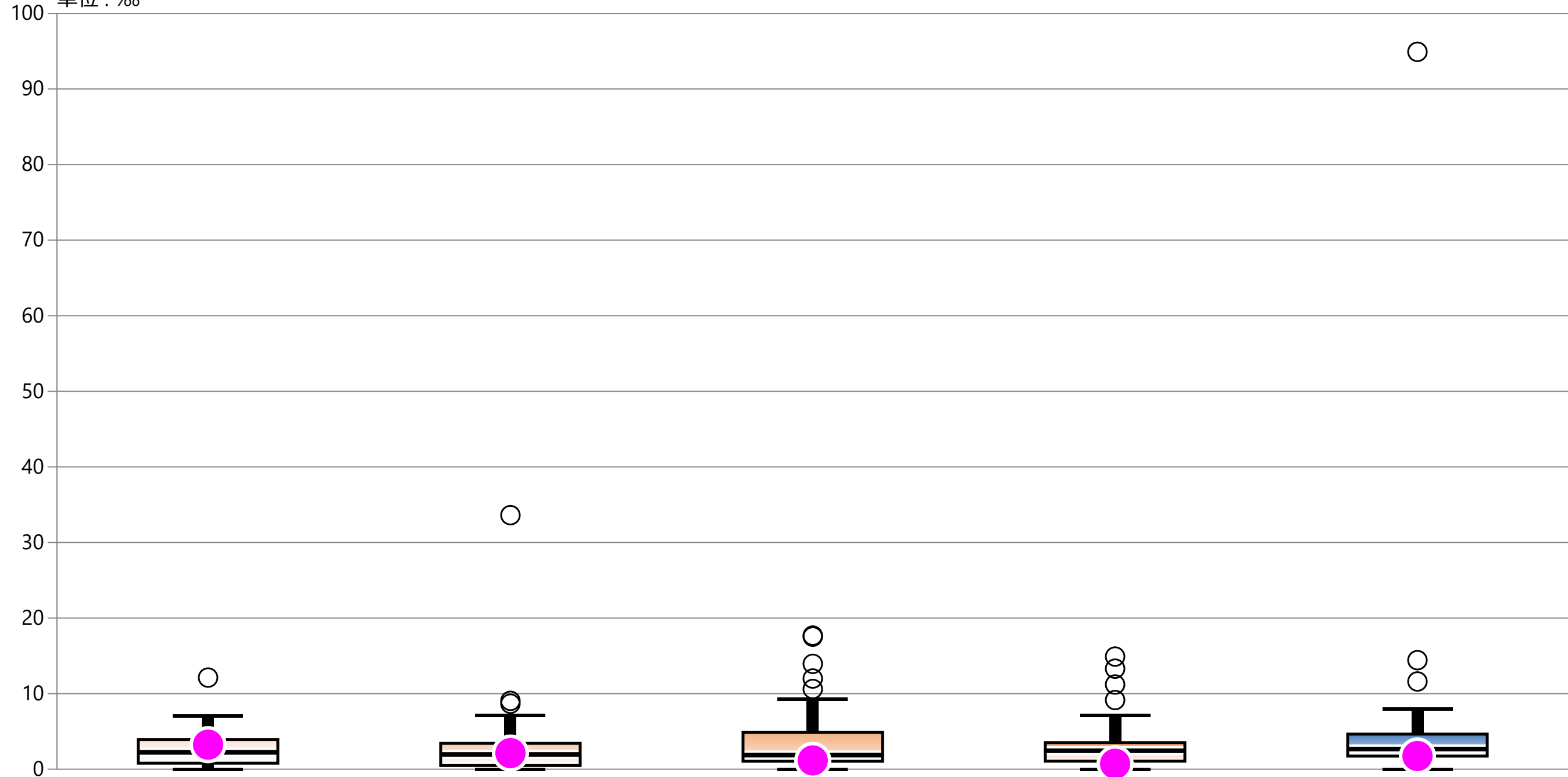

* 外れ値を除く	2019年 年間 通算	2020年 年間 通算	2021年 年間 通算	2022年 年間 通算	2023年 年間 通算
最大値*	7.05	7.14	9.24	7.11	8.01
75%値	3.92	3.42	4.87	3.52	4.65
中央値	2.23	1.96	1.86	2.45	2.67
25%値	0.80	0.48	1.05	1.06	1.74
最小値*	0.00	0.00	0.00	0.00	0.00
自病院	3.25	2.13	1.16	0.72	1.75

指標16：塩酸バンコマイシンでの血中濃度の測定

※（院内感染対策での質の評価）

指標16分母：塩酸バンコマイシンを4日以上使用した全患者

指標16分子：血中濃度を測定し特定薬剤治療管理料を算定した患者

単位：%

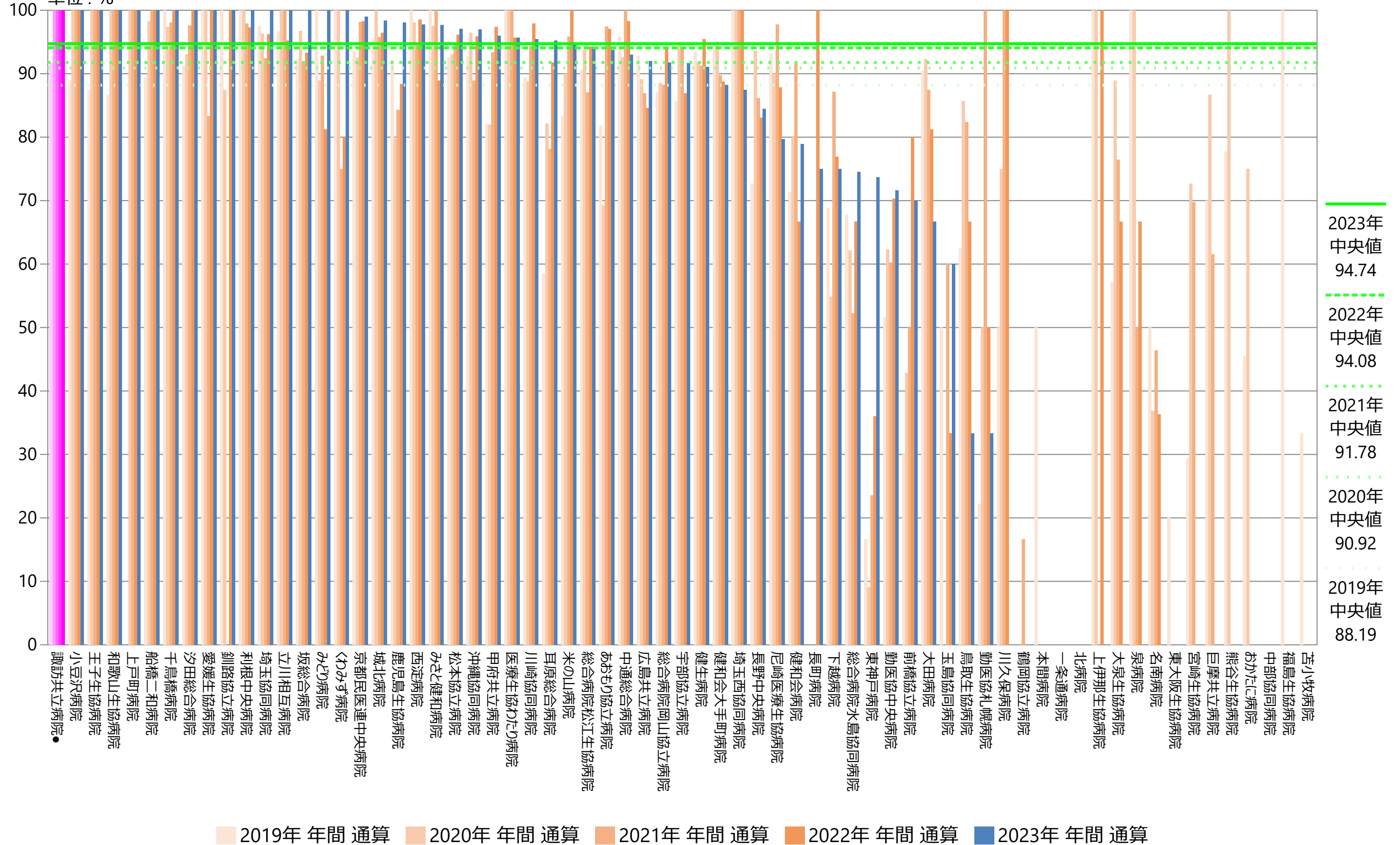

指標16：塩酸バンコマイシンでの血中濃度の測定

※（院内感染対策での質の評価）

指標16分母：塩酸バンコマイシンを4日以上使用した全患者

指標16分子：血中濃度を測定し特定薬剤治療管理料を算定した患者

単位：%

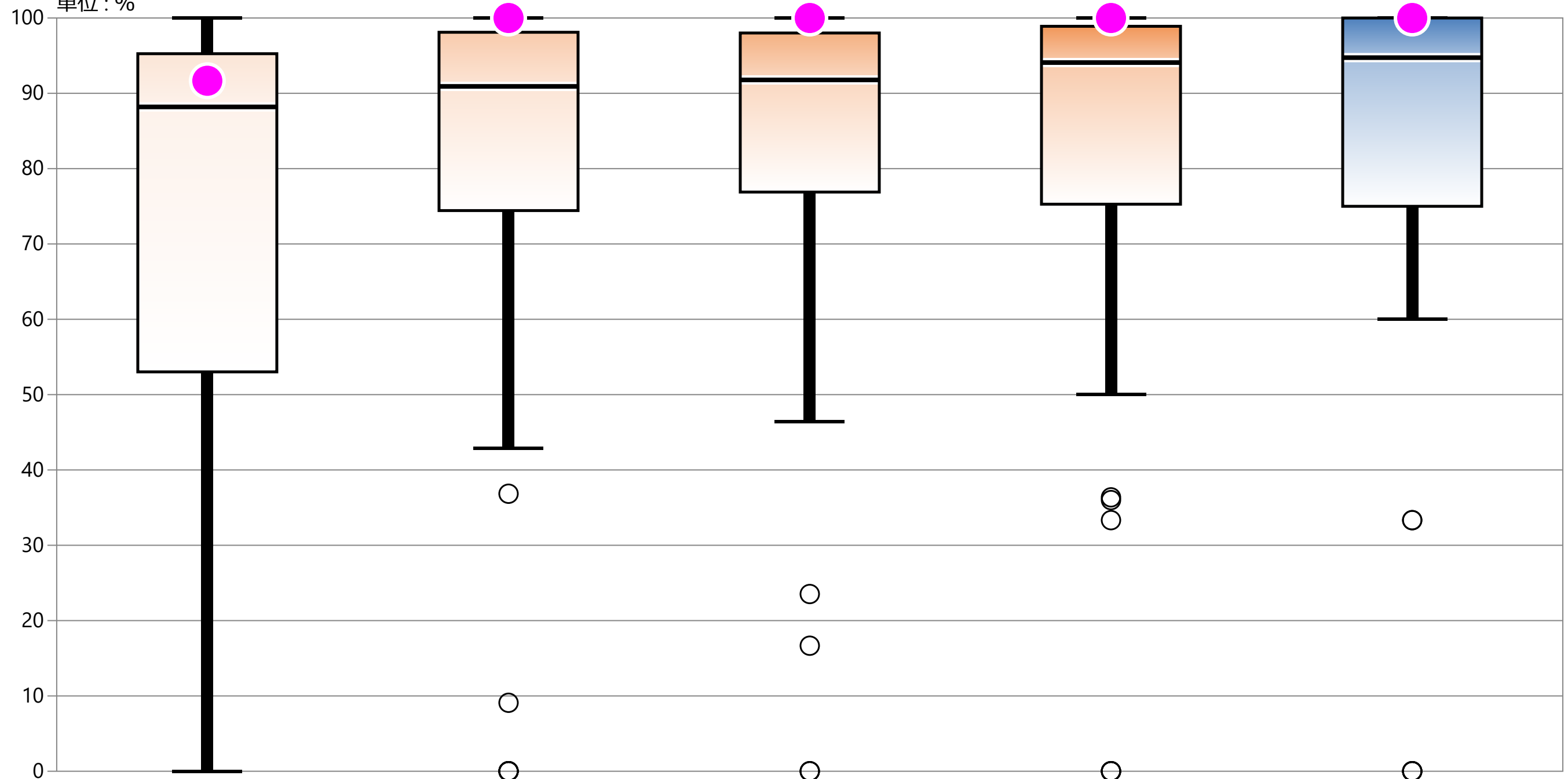

* 外れ値を除く	2019年 年間 通算	2020年 年間 通算	2021年 年間 通算	2022年 年間 通算	2023年 年間 通算
最大値*	100.00	100.00	100.00	100.00	100.00
75%値	95.26	98.11	98.01	98.90	100.00
中央値	88.19	90.92	91.78	94.08	94.74
25%値	53.02	74.43	76.89	75.28	75.00
最小値*	0.00	42.86	46.43	50.00	60.00
自病院	91.67	100.00	100.00	100.00	100.00

指標16：塩酸バンコマイシンでの血中濃度の測定

※（院内感染対策での質の評価）

指標16分母：塩酸バンコマイシンを4日以上使用した全患者

指標16分子：血中濃度を測定し特定薬剤治療管理料を算定した患者

単位：%

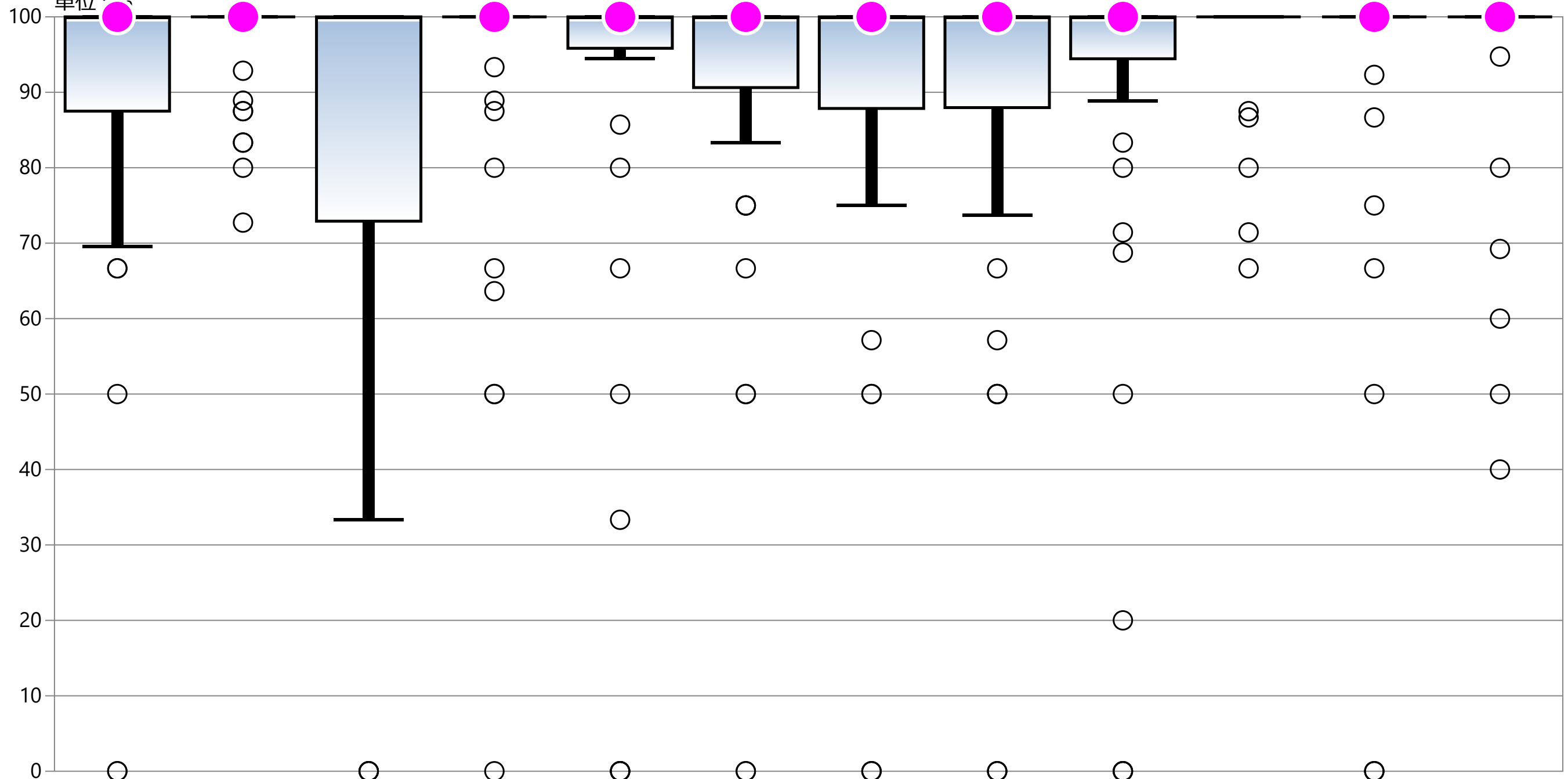

* 外れ値を除く	1月	2月	3月	4月	5月	6月	7月	8月	9月	10月	11月	12月
最大値*	100.00	100.00	100.00	100.00	100.00	100.00	100.00	100.00	100.00	100.00	100.00	100.00
75%値	100.00	100.00	100.00	100.00	100.00	100.00	100.00	100.00	100.00	100.00	100.00	100.00
中央値	100.00	100.00	100.00	100.00	100.00	100.00	100.00	100.00	100.00	100.00	100.00	100.00
25%値	87.50	100.00	72.92	100.00	95.83	90.63	87.86	87.97	94.44	100.00	100.00	100.00
最小値*	69.57	100.00	33.33	100.00	94.44	83.33	75.00	73.68	88.89	100.00	100.00	100.00
自病院	100.00	100.00	データなし	100.00	100.00	100.00	100.00	100.00	100.00	データなし	100.00	100.00

指標17A(厚) : 広域抗菌薬使用時の血液培養実施率

指標17A(厚)分母 : 広域抗菌薬投与を開始した入院患者数
 指標17A(厚)分子 : 分母のうち投与開始初日に血液培養検査を実施した数
 単位 : %

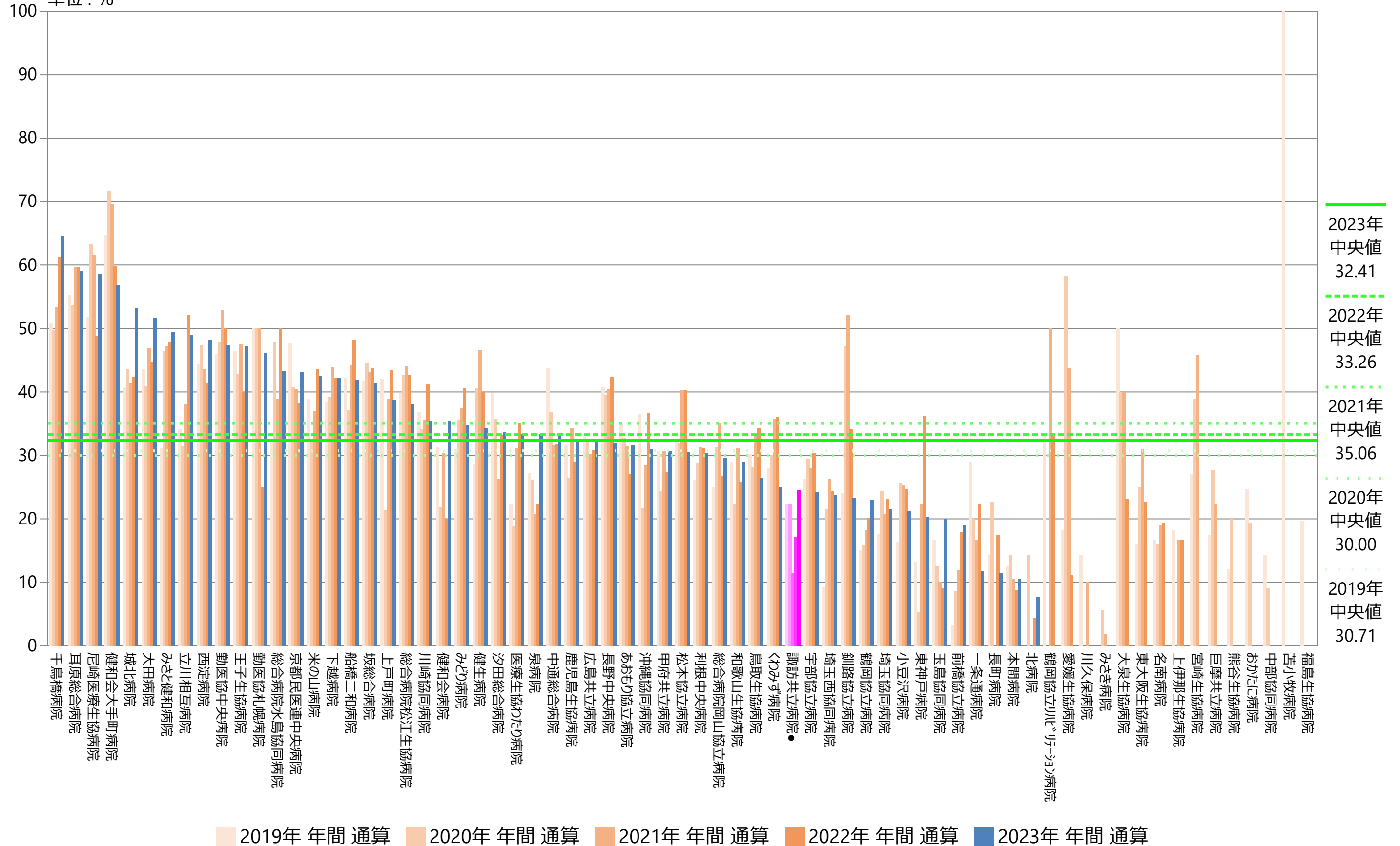

指標17A(厚)：広域抗菌薬使用時の血液培養実施率

指標17A(厚)分母：広域抗菌薬投与を開始した入院患者数
 指標17A(厚)分子：分母のうち投与開始初日に血液培養検査を実施した数
 単位：%

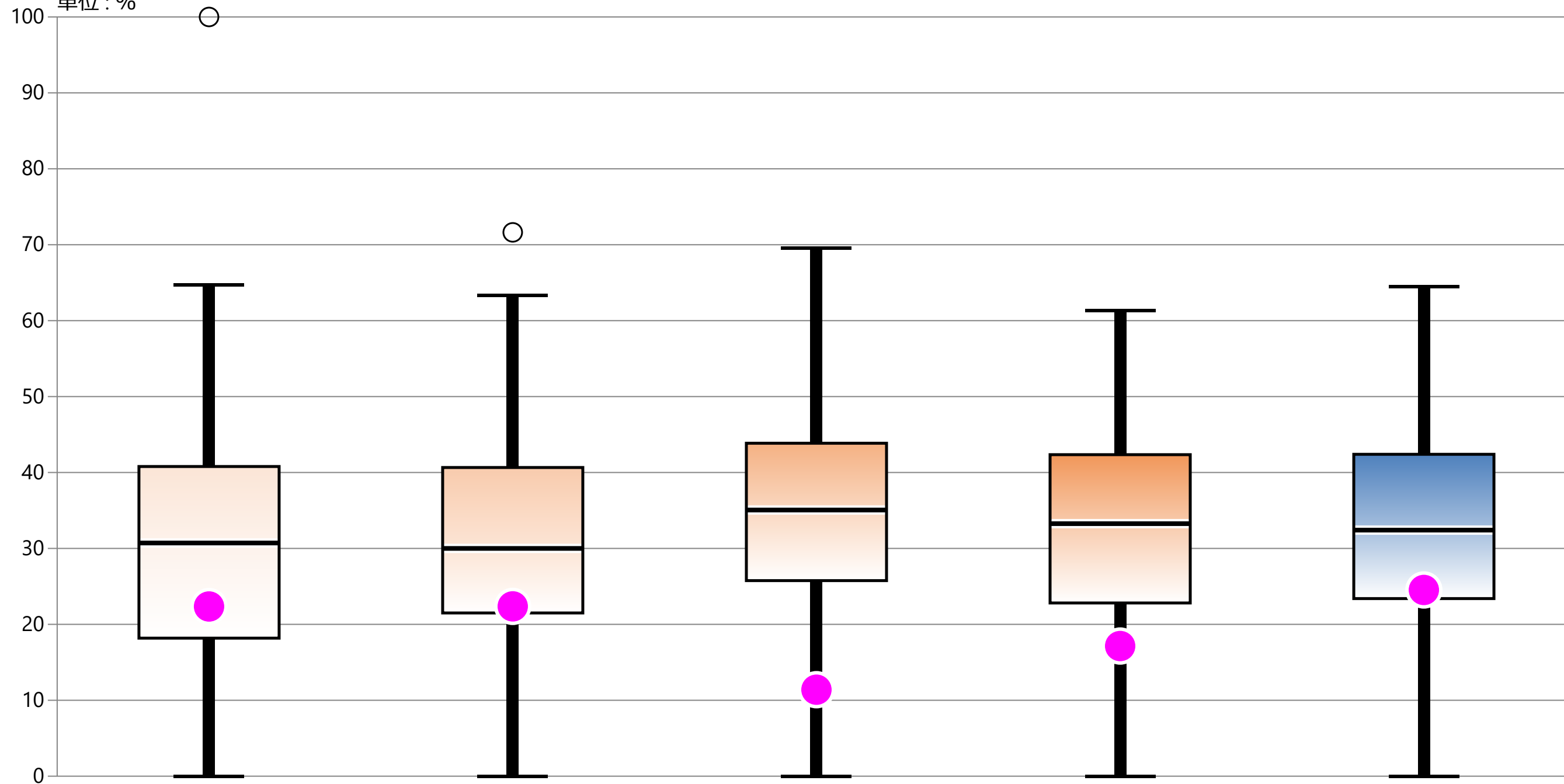

* 外れ値を除く	2019年 年間 通算	2020年 年間 通算	2021年 年間 通算	2022年 年間 通算	2023年 年間 通算
最大値*	64.69	63.35	69.54	61.31	64.52
75%値	40.79	40.66	43.85	42.35	42.40
中央値	30.71	30.00	35.06	33.26	32.41
25%値	18.18	21.50	25.76	22.81	23.39
最小値*	0.00	0.00	0.00	0.00	0.00
自病院	22.35	22.37	11.39	17.14	24.53

指標17A(厚) : 広域抗菌薬使用時の血液培養実施率

指標17A(厚)分母 : 広域抗菌薬投与を開始した入院患者数
 指標17A(厚)分子 : 分母のうち投与開始初日に血液培養検査を実施した数
 単位 : %

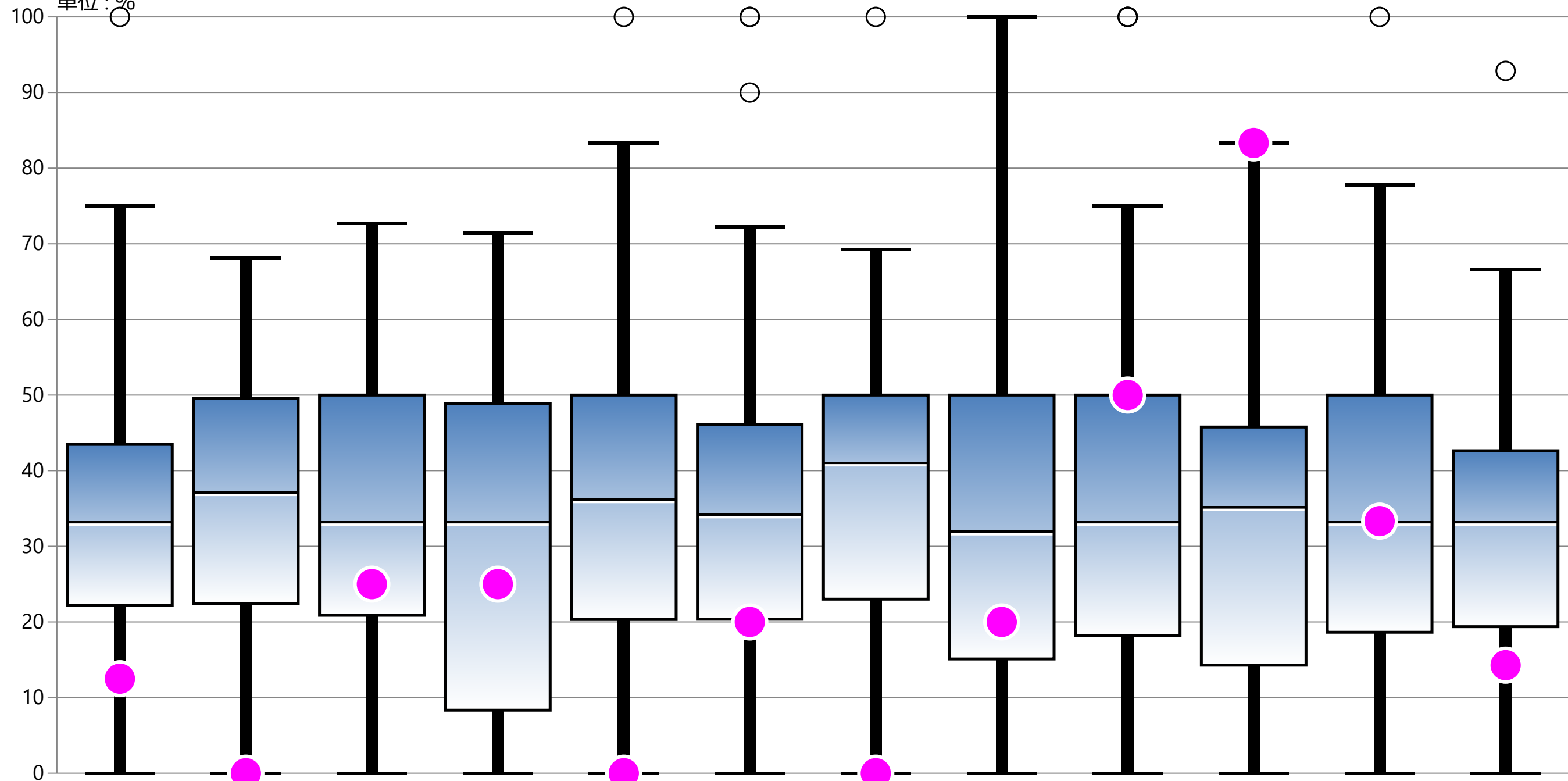

* 外れ値を除く	1月	2月	3月	4月	5月	6月	7月	8月	9月	10月	11月	12月
最大値*	75.00	68.09	72.73	71.43	83.33	72.22	69.23	100.00	75.00	83.33	77.78	66.67
75%値	43.48	49.57	50.00	48.83	50.00	46.11	50.00	50.00	50.00	45.77	50.00	42.64
中央値	33.33	37.25	33.33	33.33	36.32	34.31	41.18	32.05	33.33	35.29	33.33	33.33
25%値	22.22	22.44	20.88	8.33	20.33	20.36	23.02	15.11	18.18	14.29	18.64	19.38
最小値*	0.00	0.00	0.00	0.00	0.00	0.00	0.00	0.00	0.00	0.00	0.00	0.00
自病院	12.50	0.00	25.00	25.00	0.00	20.00	0.00	20.00	50.00	83.33	33.33	14.29

指標17B(厚)：血液培養実施時の2セット実施率

指標17B(厚)分母：血液培養オーダー日数
 指標17B(厚)分子：血液培養オーダーが1日に2件以上ある日数
 単位：%

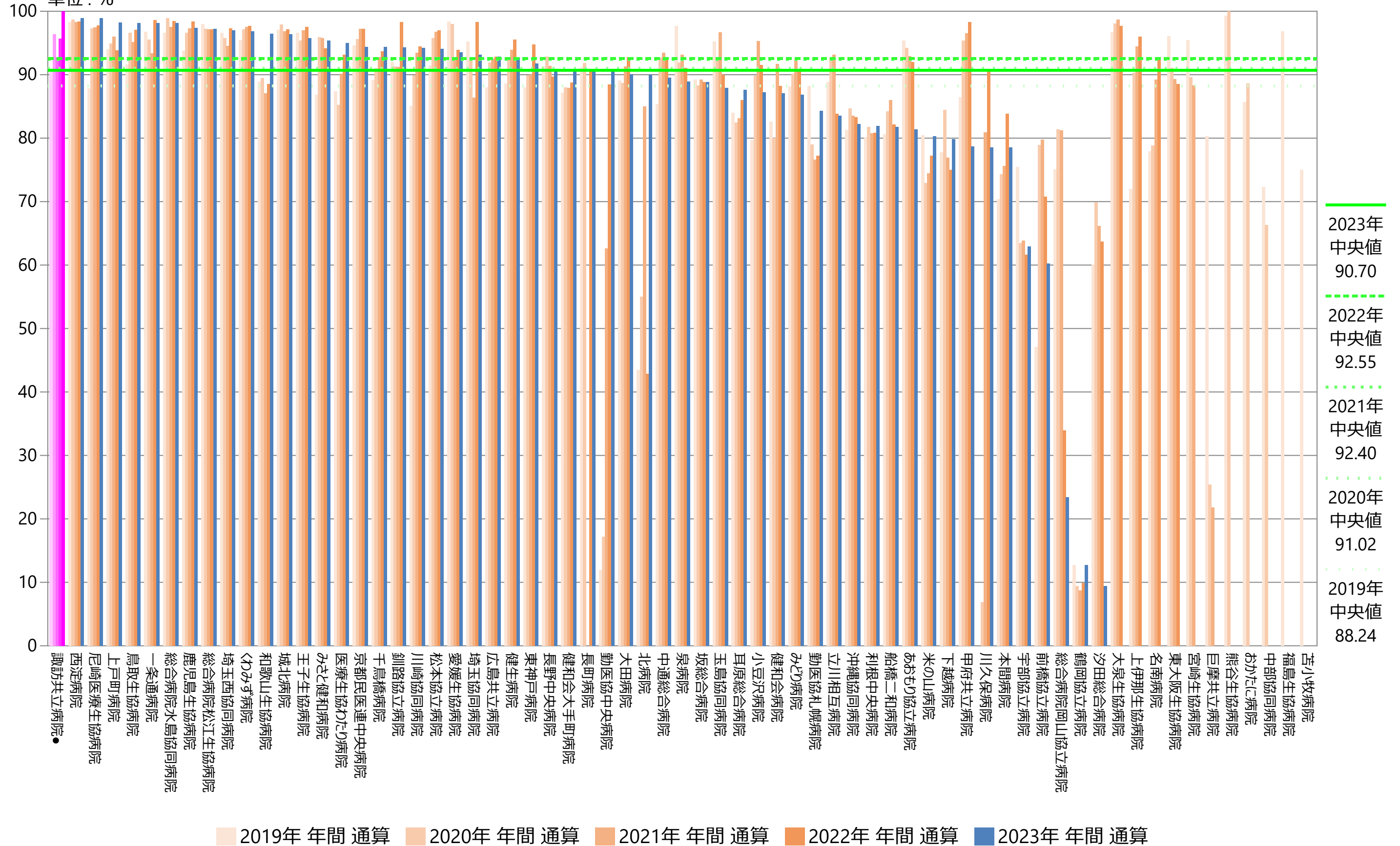

指標17B(厚)：血液培養実施時の2セット実施率

指標17B(厚)分母：血液培養オーダー日数
 指標17B(厚)分子：血液培養オーダーが1日に2件以上ある日数
 単位：%

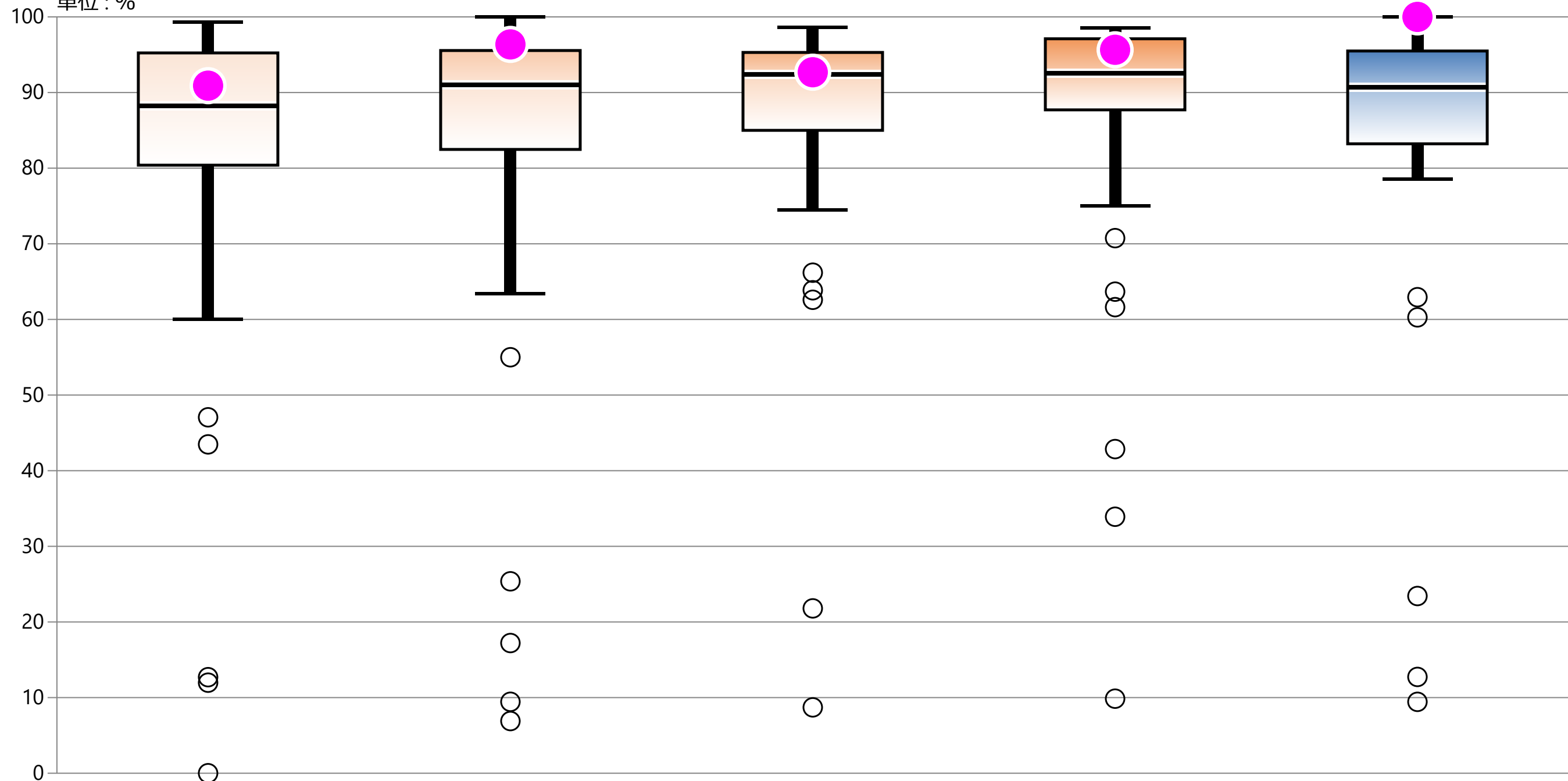

* 外れ値を除く	2019年 年間 通算	2020年 年間 通算	2021年 年間 通算	2022年 年間 通算	2023年 年間 通算
最大値*	99.28	100.00	98.65	98.58	100.00
75%値	95.24	95.56	95.30	97.11	95.49
中央値	88.24	91.02	92.40	92.55	90.70
25%値	80.40	82.48	85.00	87.71	83.22
最小値*	60.05	63.44	74.49	74.98	78.57
自病院	90.91	96.36	92.68	95.65	100.00

指標18A：リハビリテーション実施率

指標18A分母：退院患者数（回復期リハ病棟以外の病棟。在院日数3日以内は除く）

指標18A分子：リハビリテーション（PT、OT、STいずれか）を実施した退院患者（回復期リハ病棟以外の病棟。在院日数3日以内は除く）

単位：%

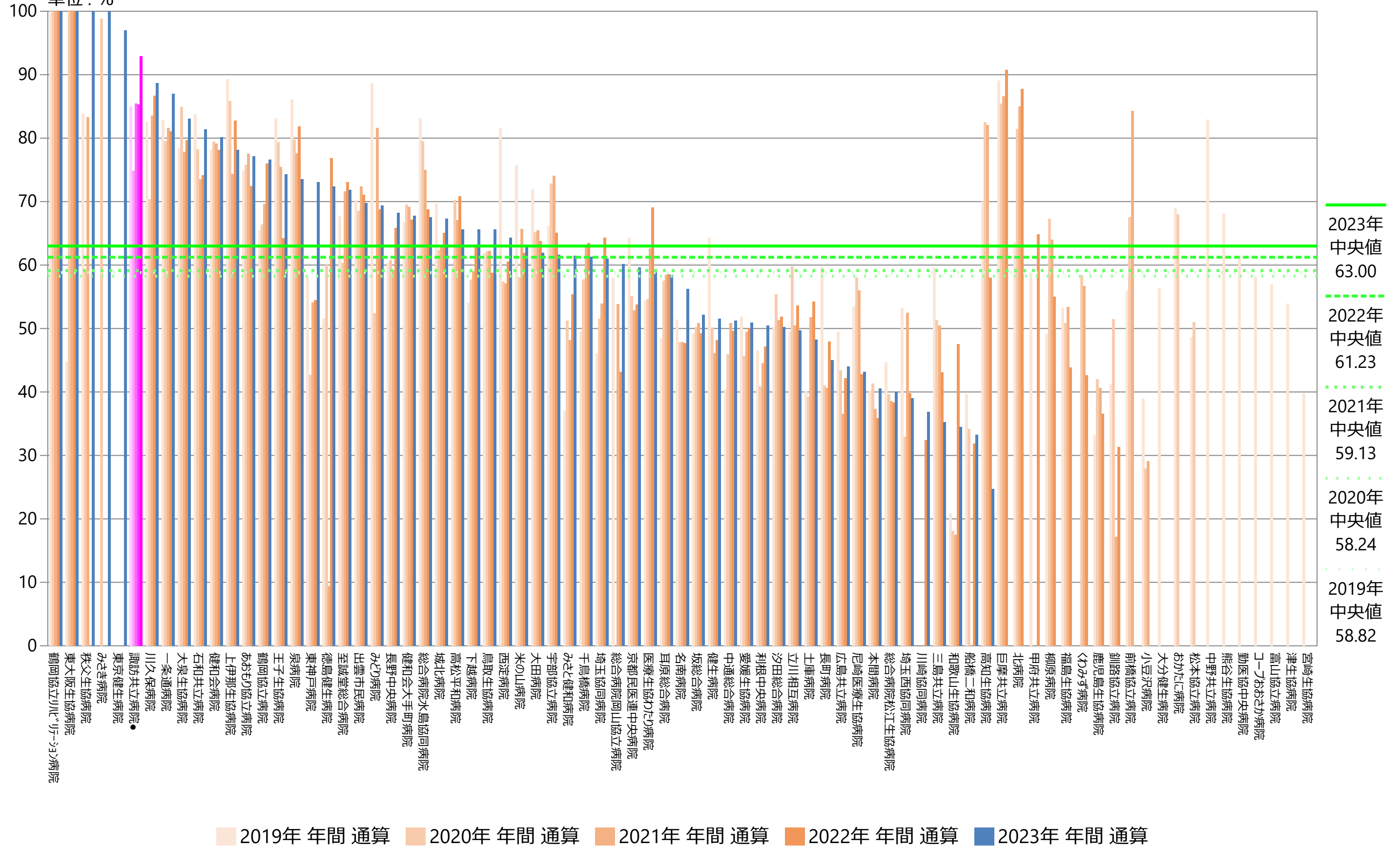

指標18A : リハビリテーション実施率

指標18A分母 : 退院患者数 (回復期リハ病棟以外の病棟。在院日数3日以内は除く)

指標18A分子 : リハビリテーション (PT、OT、STいずれか) を実施した退院患者 (回復期リハ病棟以外の病棟。在院日数3日以内は除く)

単位 : %

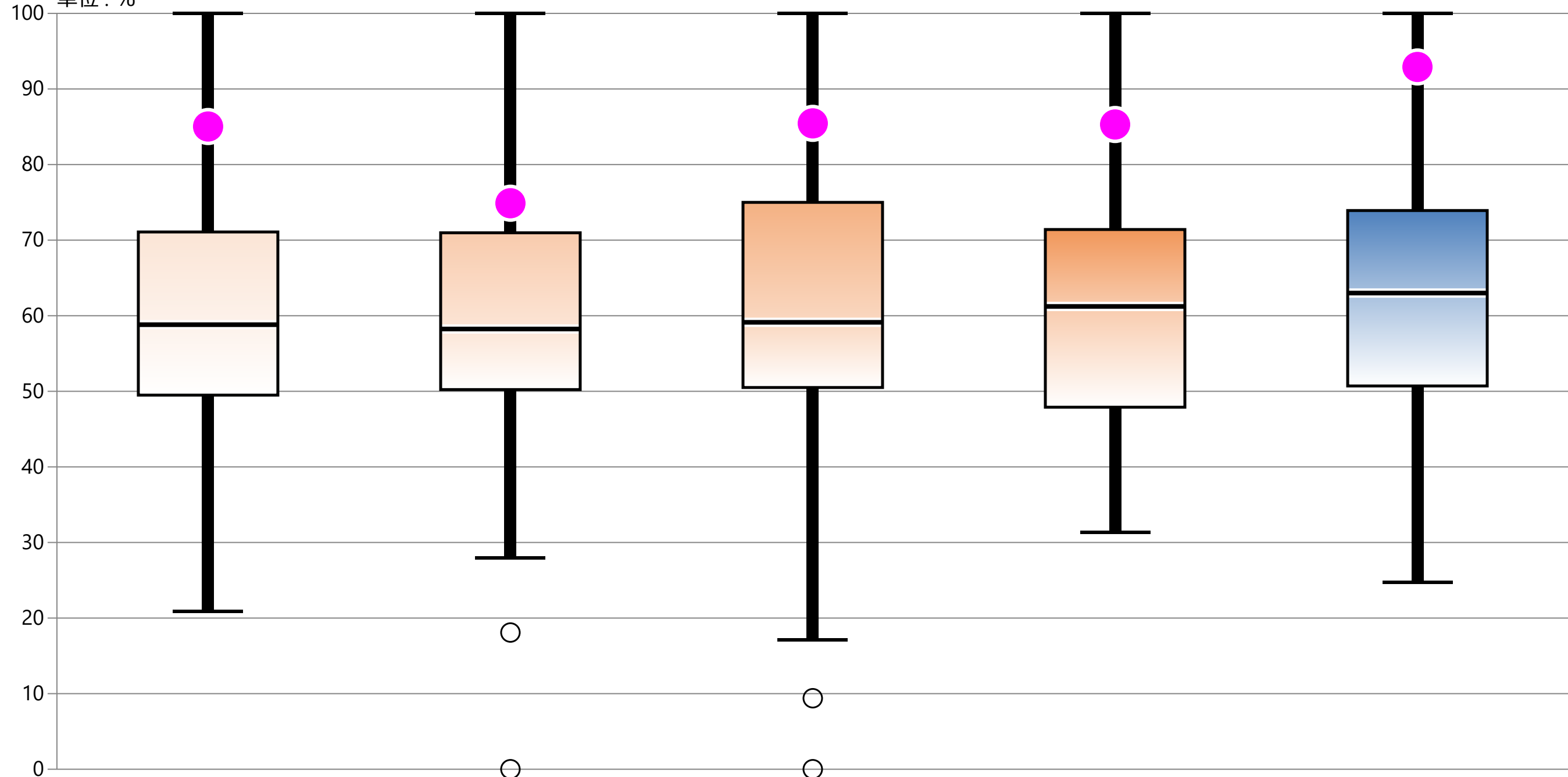

* 外れ値を除く	2019年 年間 通算	2020年 年間 通算	2021年 年間 通算	2022年 年間 通算	2023年 年間 通算
最大値*	100.00	100.00	100.00	100.00	100.00
75%値	71.08	70.97	75.00	71.41	73.92
中央値	58.82	58.24	59.13	61.23	63.00
25%値	49.49	50.23	50.50	47.90	50.71
最小値*	20.89	27.98	17.15	31.31	24.73
自病院	85.04	74.89	85.45	85.30	92.91

指標18A : リハビリテーション実施率

指標18A分母 : 退院患者数 (回復期リハ病棟以外の病棟。在院日数3日以内は除く)

指標18A分子 : リハビリテーション (PT、OT、STいずれか) を実施した退院患者 (回復期リハ病棟以外の病棟。在院日数3日以内は除く)

単位 : %

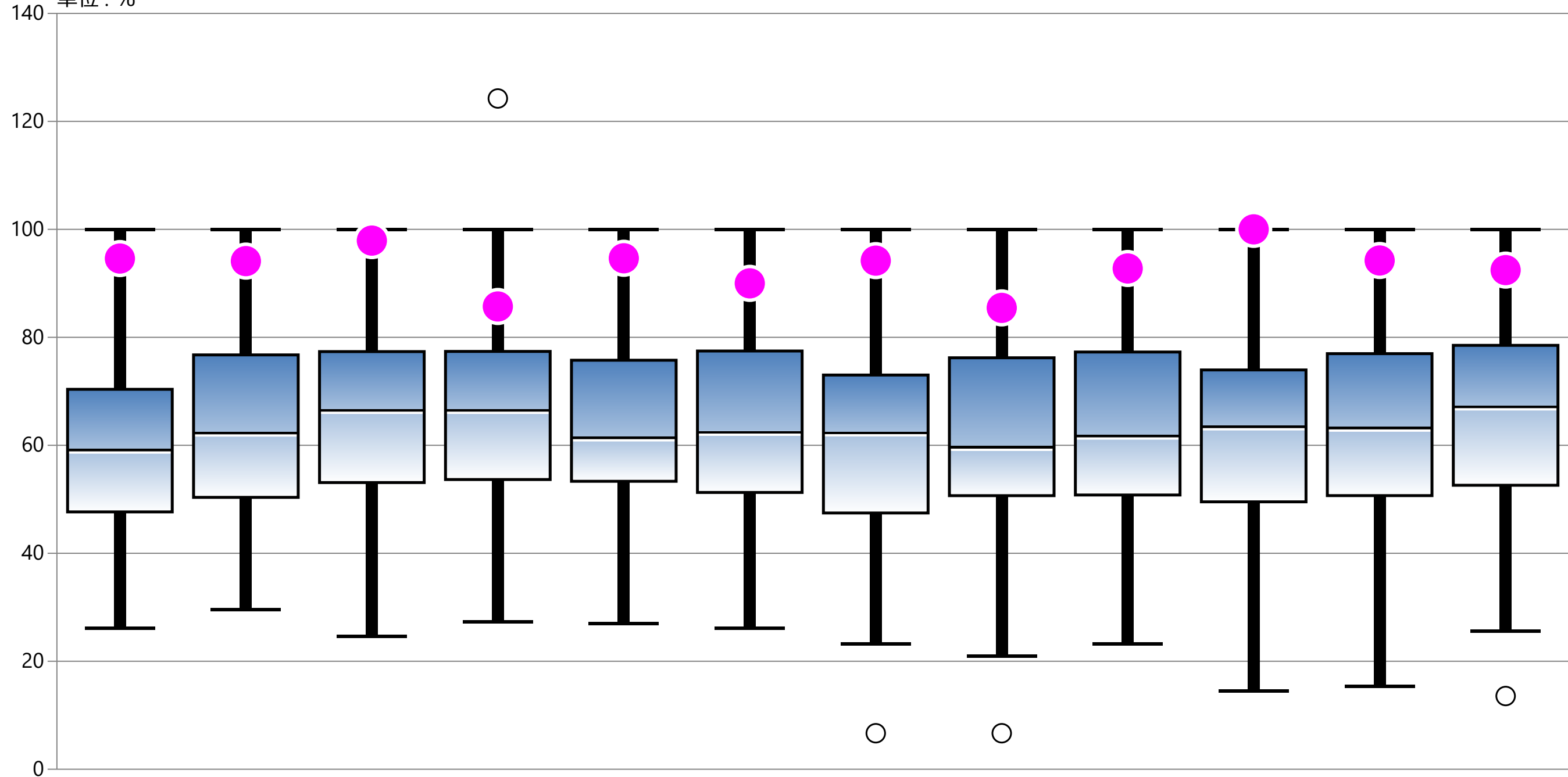

* 外れ値を除く	1月	2月	3月	4月	5月	6月	7月	8月	9月	10月	11月	12月
最大値*	100.00	100.00	100.00	100.00	100.00	100.00	100.00	100.00	100.00	100.00	100.00	100.00
75%値	70.37	76.75	77.36	77.39	75.76	77.46	73.02	76.21	77.28	73.96	76.97	78.51
中央値	59.31	62.47	66.67	66.67	61.57	62.61	62.50	59.81	61.90	63.62	63.38	67.31
25%値	47.66	50.36	53.10	53.66	53.33	51.27	47.46	50.67	50.79	49.53	50.68	52.60
最小値*	26.09	29.58	24.60	27.27	27.03	26.09	23.19	20.93	23.19	14.49	15.33	25.53
自病院	94.59	94.12	97.92	85.71	94.64	90.00	94.20	85.45	92.75	100.00	94.23	92.45

指標18B：疾患別リハビリ総単位数（回復期リハ病棟以外の病棟）／訓練実施をした患者の訓練実施日数の総和（回復期リハ病棟以外の病棟）

指標18B分母：訓練実施をした患者の訓練実施日数の総和（回復期リハ病棟以外の病棟）
 指標18B分子：疾患別リハビリ総単位数（回復期リハ病棟以外の病棟）
 単位：単位／日

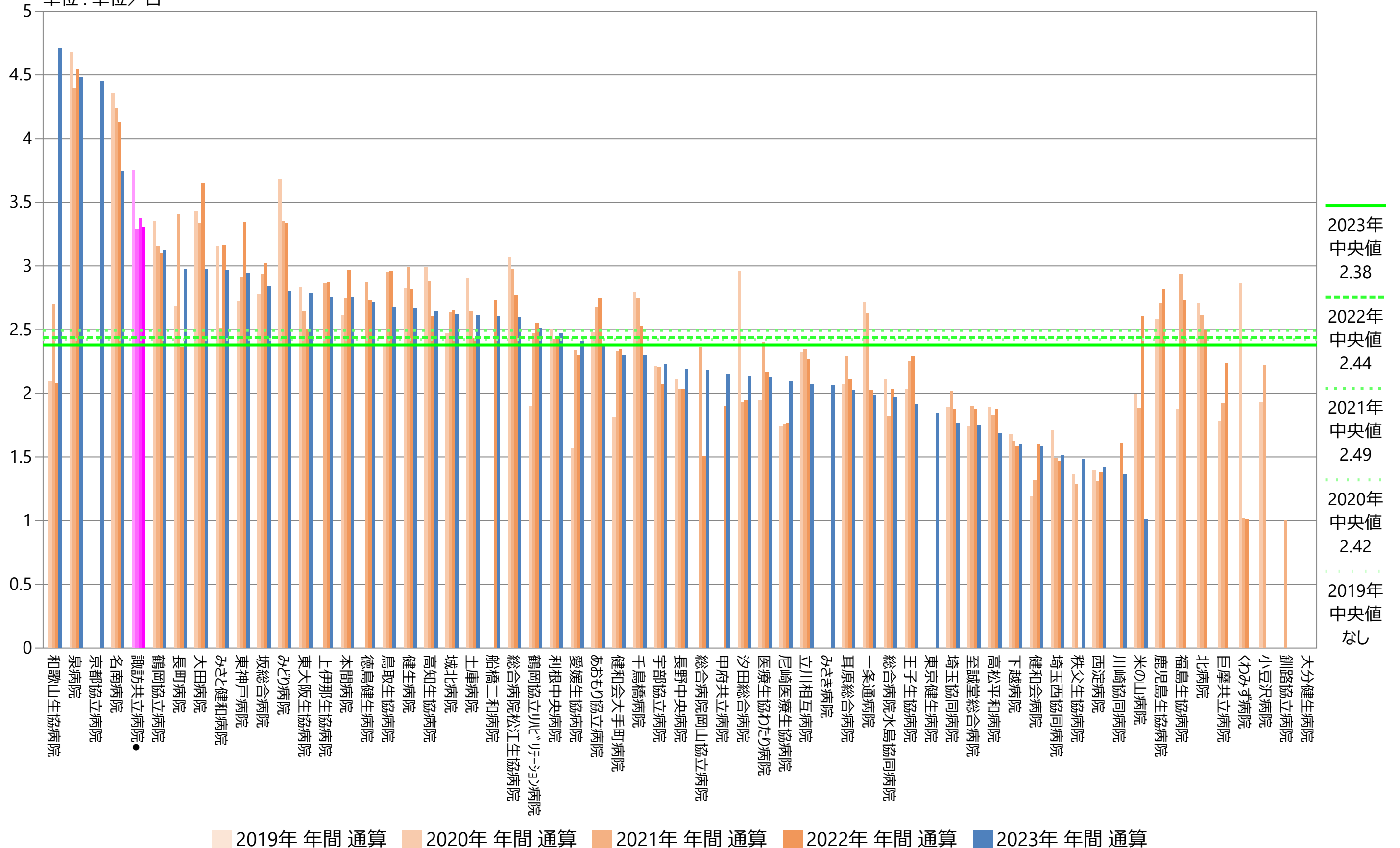

指標18B：疾患別リハビリ総単位数（回復期リハ病棟以外の病棟）／訓練実施をした患者の訓練実施日数の総和（回復期リハ病棟以外の病棟）

指標18B分母：訓練実施をした患者の訓練実施日数の総和（回復期リハ病棟以外の病棟）
 指標18B分子：疾患別リハビリ総単位数（回復期リハ病棟以外の病棟）
 単位：単位／日

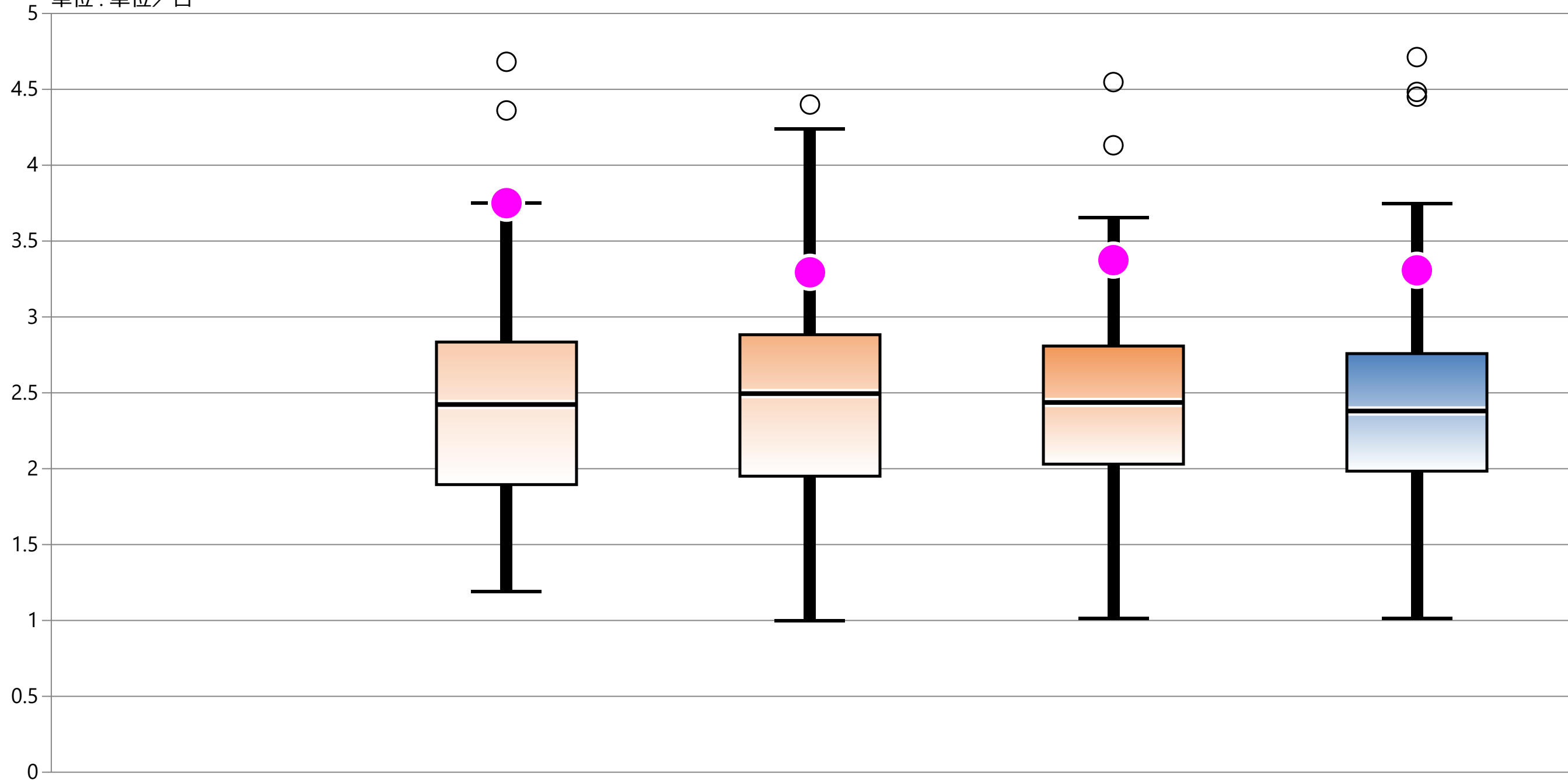

* 外れ値を除く	2019年 年間 通算	2020年 年間 通算	2021年 年間 通算	2022年 年間 通算	2023年 年間 通算
最大値*	データなし	3.75	4.24	3.65	3.75
75%値	データなし	2.83	2.88	2.81	2.76
中央値	データなし	2.42	2.49	2.44	2.38
25%値	データなし	1.90	1.95	2.03	1.98
最小値*	データなし	1.19	1.00	1.01	1.01
自病院	データなし	3.75	3.29	3.37	3.31

指標18B：疾患別リハビリ総単位数（回復期リハ病棟以外の病棟）／訓練実施をした患者の訓練実施日数の総和（回復期リハ病棟以外の病棟）

指標18B分母：訓練実施をした患者の訓練実施日数の総和（回復期リハ病棟以外の病棟）
 指標18B分子：疾患別リハビリ総単位数（回復期リハ病棟以外の病棟）
 単位：単位／日

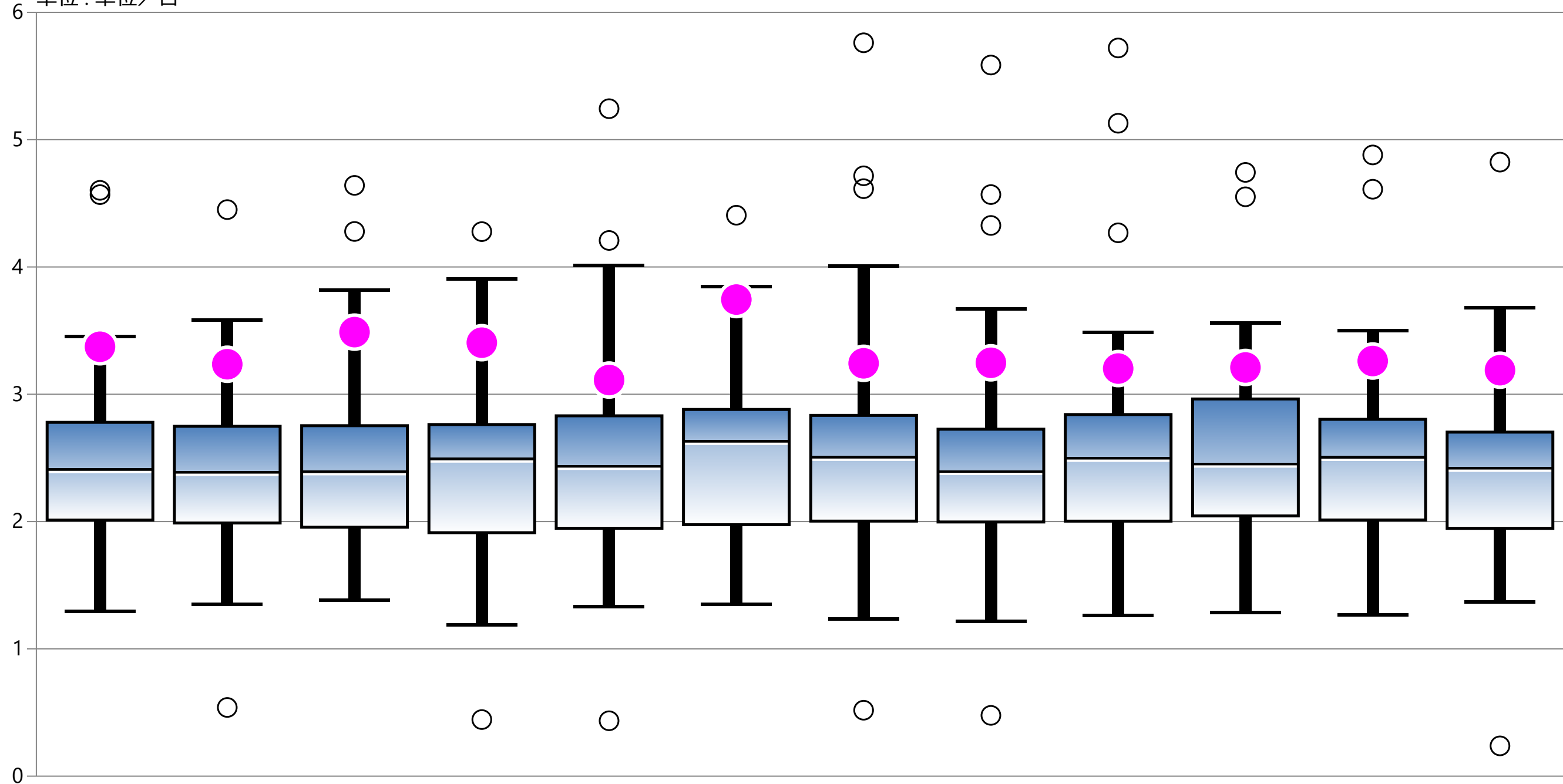

* 外れ値を除く	1月	2月	3月	4月	5月	6月	7月	8月	9月	10月	11月	12月
最大値*	3.45	3.58	3.82	3.91	4.01	3.85	4.01	3.67	3.48	3.56	3.50	3.68
75%値	2.78	2.75	2.75	2.76	2.83	2.88	2.83	2.73	2.84	2.96	2.80	2.70
中央値	2.42	2.39	2.40	2.50	2.44	2.64	2.51	2.40	2.51	2.46	2.51	2.43
25%値	2.01	1.99	1.96	1.91	1.95	1.98	2.00	2.00	2.00	2.04	2.01	1.95
最小値*	1.29	1.35	1.38	1.19	1.33	1.35	1.23	1.21	1.26	1.29	1.27	1.37
自病院	3.37	3.24	3.49	3.41	3.11	3.74	3.24	3.25	3.20	3.21	3.26	3.19

指標18C：疾患別リハビリ総単位数（すべての病棟）／資格を有するリハビリテーション職員数の当月一日の人数と月末の人数の和を2で割った値

指標18C分母：資格を有するリハビリテーション職員数の当月一日の人数と月末の人数の和を2で割った値
 指標18C分子：疾患別リハビリ総単位数（すべての病棟）
 単位：単位／人

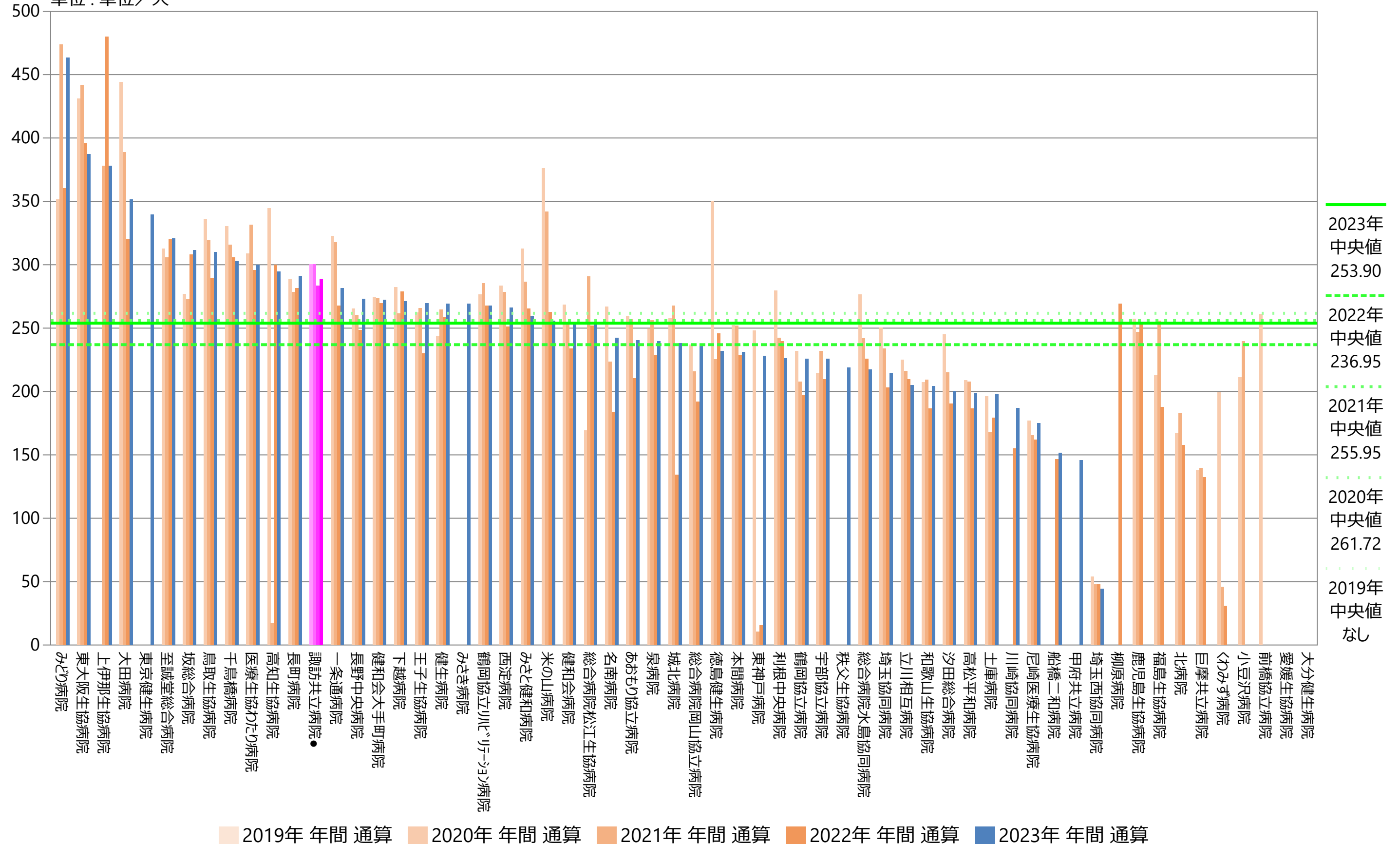

指標18C：疾患別リハビリ総単位数（すべての病棟）／資格を有するリハビリテーション職員数の当月一日の人数と月末の人数の和を2で割った値

指標18C分母：資格を有するリハビリテーション職員数の当月一日の人数と月末の人数の和を2で割った値
 指標18C分子：疾患別リハビリ総単位数（すべての病棟）
 単位：単位／人

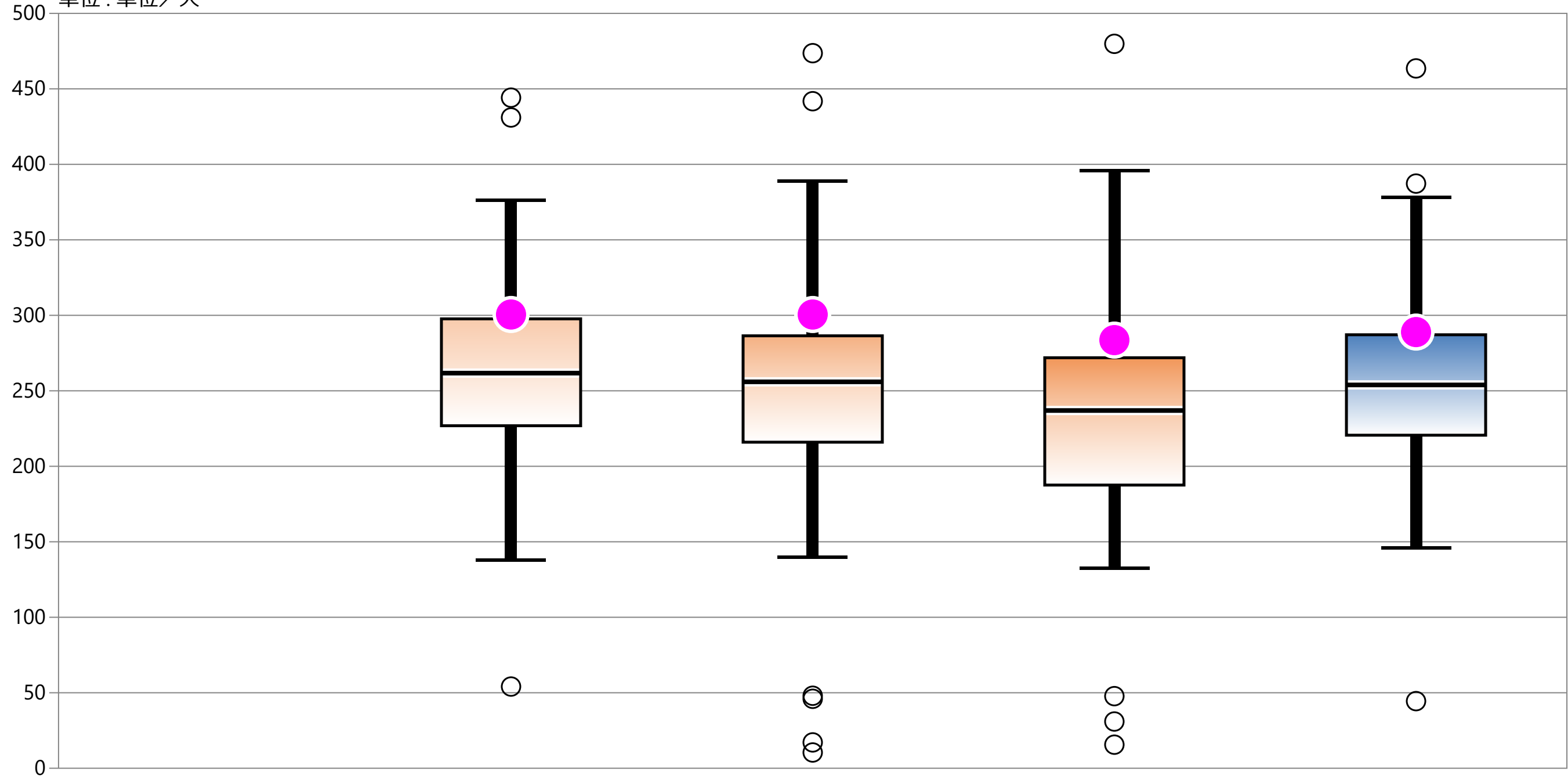

* 外れ値を除く	2019年 年間 通算	2020年 年間 通算	2021年 年間 通算	2022年 年間 通算	2023年 年間 通算
最大値*	データなし	376.22	389.06	395.67	378.08
75%値	データなし	297.67	286.43	271.90	287.13
中央値	データなし	261.72	255.95	236.95	253.90
25%値	データなし	226.85	215.96	187.56	220.60
最小値*	データなし	137.69	139.90	132.60	145.88
自病院	データなし	300.55	300.54	283.59	288.91

指標18C：疾患別リハビリ総単位数（すべての病棟）／資格を有するリハビリテーション職員数の当月一日の人数と月末の人数の和を2で割った値

指標18C分母：資格を有するリハビリテーション職員数の当月一日の人数と月末の人数の和を2で割った値
 指標18C分子：疾患別リハビリ総単位数（すべての病棟）
 単位：単位／人

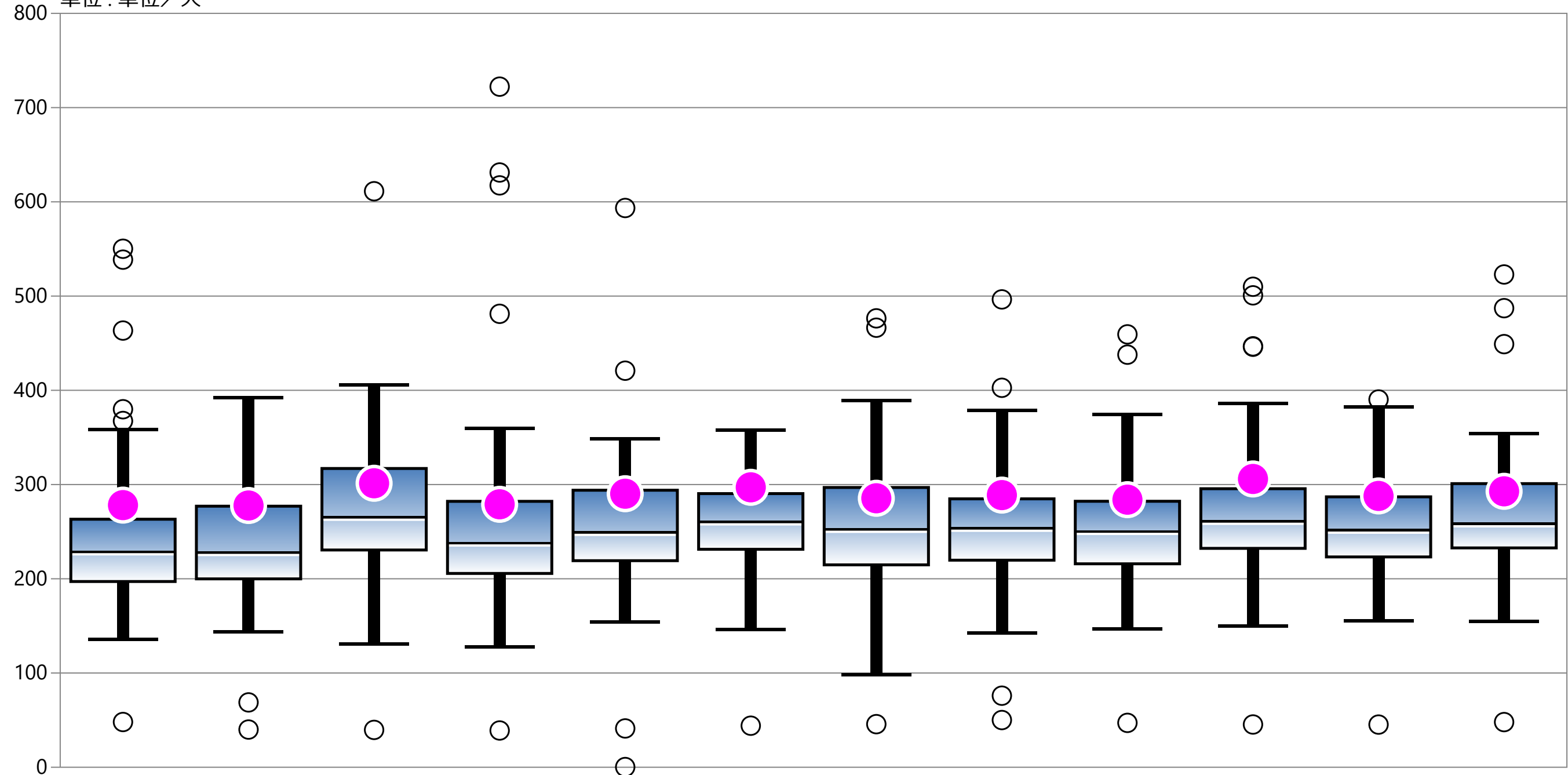

* 外れ値を除く	1月	2月	3月	4月	5月	6月	7月	8月	9月	10月	11月	12月
最大値*	358.30	392.00	405.66	359.54	348.81	357.60	389.00	378.53	374.44	386.23	382.30	354.32
75%値	263.21	277.03	317.04	282.18	293.98	290.39	296.90	284.83	282.26	295.58	286.96	300.98
中央値	229.65	228.92	266.34	239.00	250.25	261.43	253.54	254.66	251.29	262.01	252.61	259.36
25%値	197.09	199.90	230.55	205.66	219.19	231.28	214.78	219.73	215.89	232.28	223.18	232.76
最小値*	135.69	143.71	130.76	127.86	153.91	145.88	98.14	142.77	146.70	149.77	155.21	154.91
自病院	278.17	277.77	301.35	279.04	290.25	297.06	285.43	288.80	283.94	305.92	287.91	292.80

指標18D：回復期リハビリ病棟を退院した患者の(FIM得点[運動項目]の退棟時と入棟時の差)を在棟日数で割った値の総和／回復期リハ病棟を当月退院した患者数

指標18D分母：回復期リハ病棟を当月退院した患者数

指標18D分子：回復期リハビリ病棟を退院した患者の(FIM得点[運動項目]の退棟時と入棟時の差)を在棟日数で割った値の総和

単位：点／人

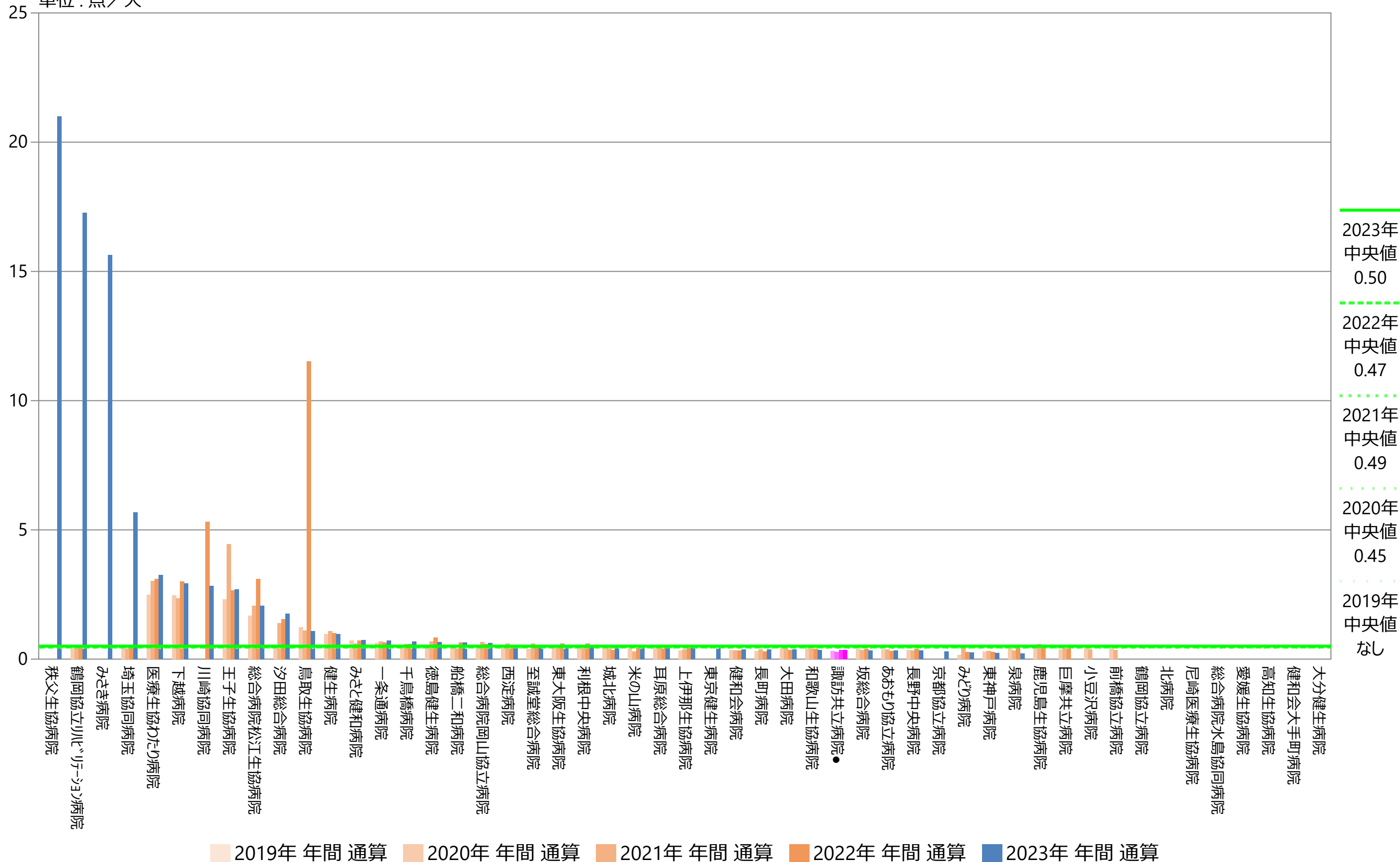

指標18D：回復期リハビリ病棟を退院した患者の(FIM得点[運動項目]の退棟時と入棟時の差)を在棟日数で割った値の総和／回復期リハ病棟を当月退院した患者数

指標18D分母：回復期リハ病棟を当月退院した患者数

指標18D分子：回復期リハビリ病棟を退院した患者の(FIM得点[運動項目]の退棟時と入棟時の差)を在棟日数で割った値の総和

単位：点／人

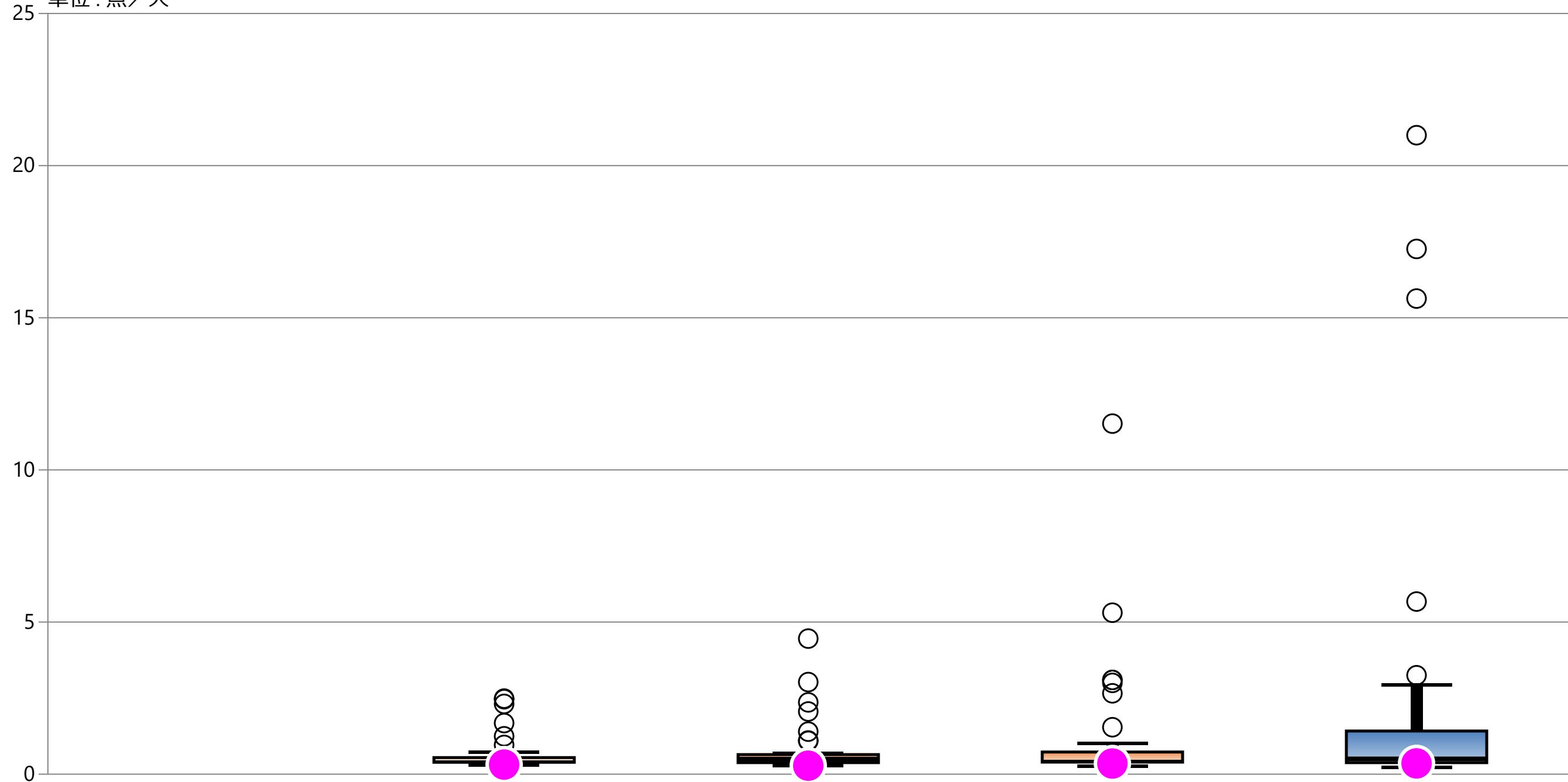

* 外れ値を除く	2019年 年間 通算	2020年 年間 通算	2021年 年間 通算	2022年 年間 通算	2023年 年間 通算
最大値*	データなし	0.72	0.68	1.01	2.93
75%値	データなし	0.55	0.64	0.73	1.42
中央値	データなし	0.45	0.49	0.47	0.50
25%値	データなし	0.39	0.38	0.40	0.38
最小値*	データなし	0.31	0.28	0.27	0.22
自病院	データなし	0.32	0.28	0.35	0.35

指標18D：回復期リハビリ病棟を退院した患者の(FIM得点[運動項目]の退棟時と入棟時の差)を在棟日数で割った値の総和／回復期リハ病棟を当月退院した患者数

指標18D分母：回復期リハ病棟を当月退院した患者数

指標18D分子：回復期リハビリ病棟を退院した患者の(FIM得点[運動項目]の退棟時と入棟時の差)を在棟日数で割った値の総和

単位：点／人

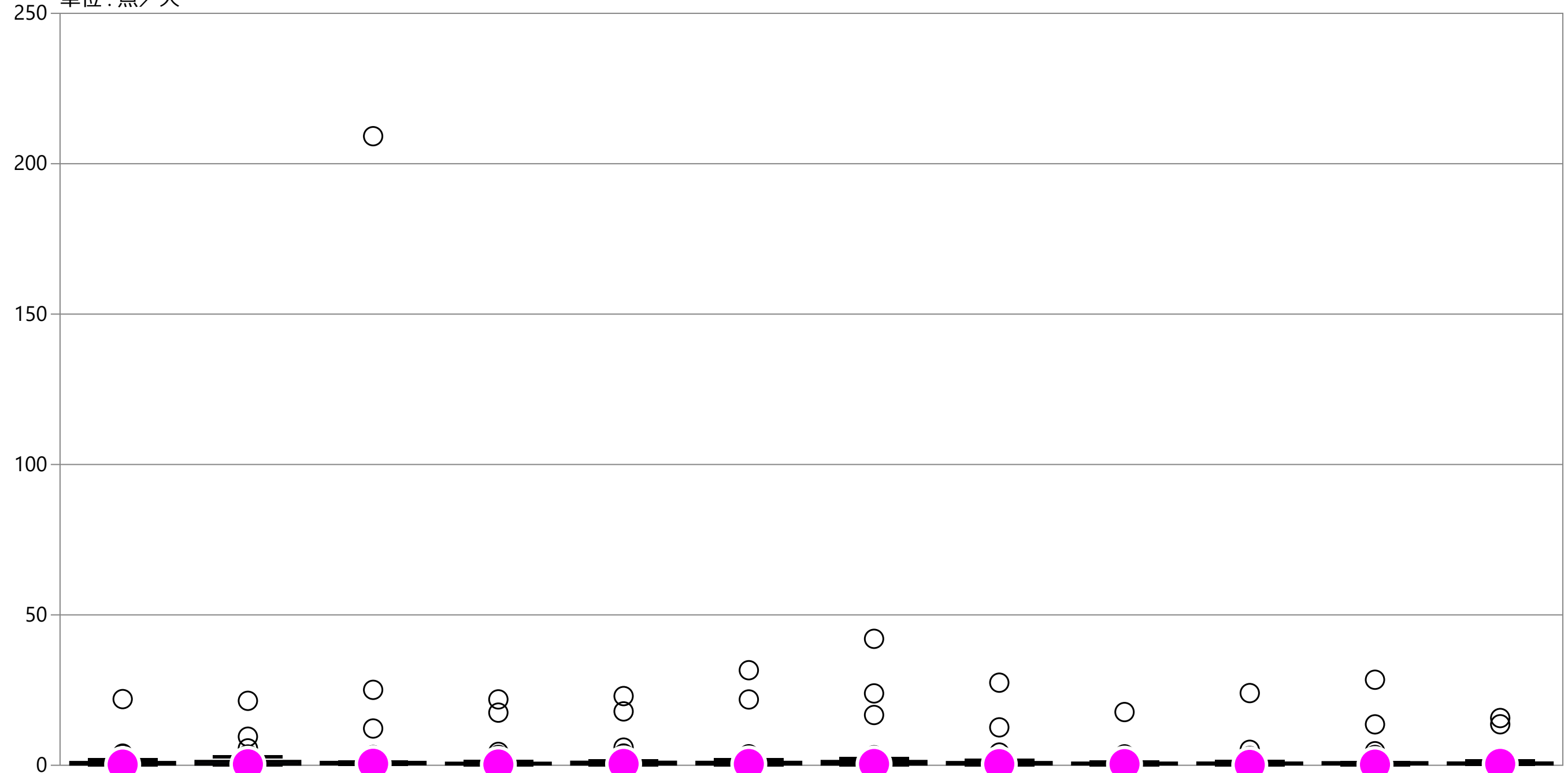

* 外れ値を除く	1月	2月	3月	4月	5月	6月	7月	8月	9月	10月	11月	12月
最大値*	1.85	2.73	1.00	1.20	1.38	1.90	2.24	1.59	1.05	1.34	0.98	1.39
75%値	0.97	1.32	1.00	0.73	1.06	1.02	1.31	0.95	0.76	0.78	0.90	0.81
中央値	0.50	0.50	0.50	0.56	0.50	0.55	0.57	0.61	0.41	0.52	0.53	0.51
25%値	0.36	0.33	0.42	0.38	0.36	0.38	0.35	0.38	0.37	0.40	0.42	0.39
最小値*	0.17	0.05	0.25	0.15	0.18	0.19	0.18	0.20	0.15	0.13	0.21	0.29
自病院	0.23	0.33	0.50	0.26	0.43	0.42	0.42	0.37	0.38	0.13	0.22	0.45

指標19A：誤嚥性肺炎に対する嚥下評価・訓練実施割合

指標19A分母：入院中に誤嚥性肺炎の診断のついた退院患者数
 指標19A分子：分母のうち嚥下評価または嚥下訓練を実施した退院患者数
 単位：%

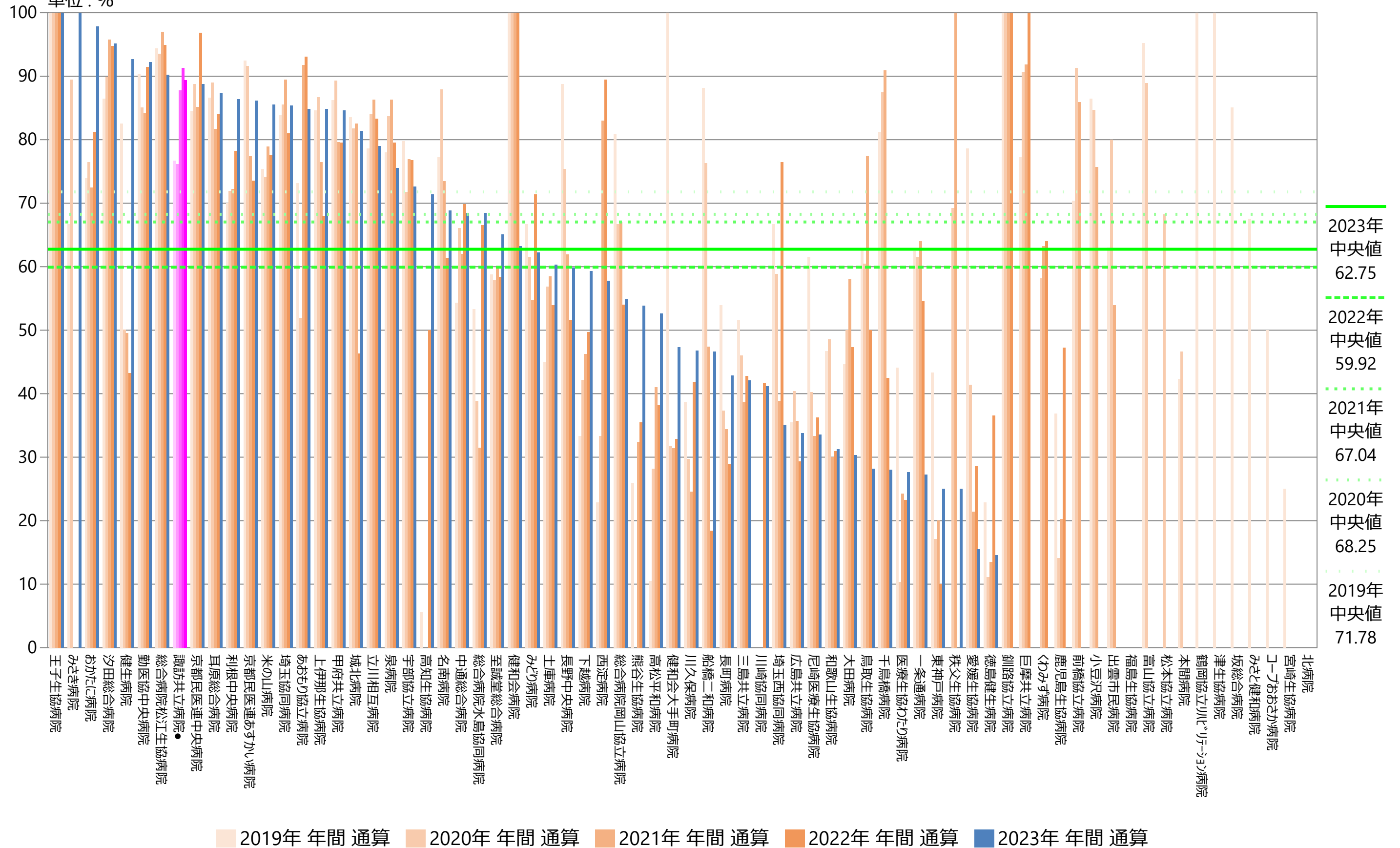

指標19A：誤嚥性肺炎に対する嚥下評価・訓練実施割合

指標19A分母：入院中に誤嚥性肺炎の診断のついた退院患者数
 指標19A分子：分母のうち嚥下評価または嚥下訓練を実施した退院患者数
 単位：%

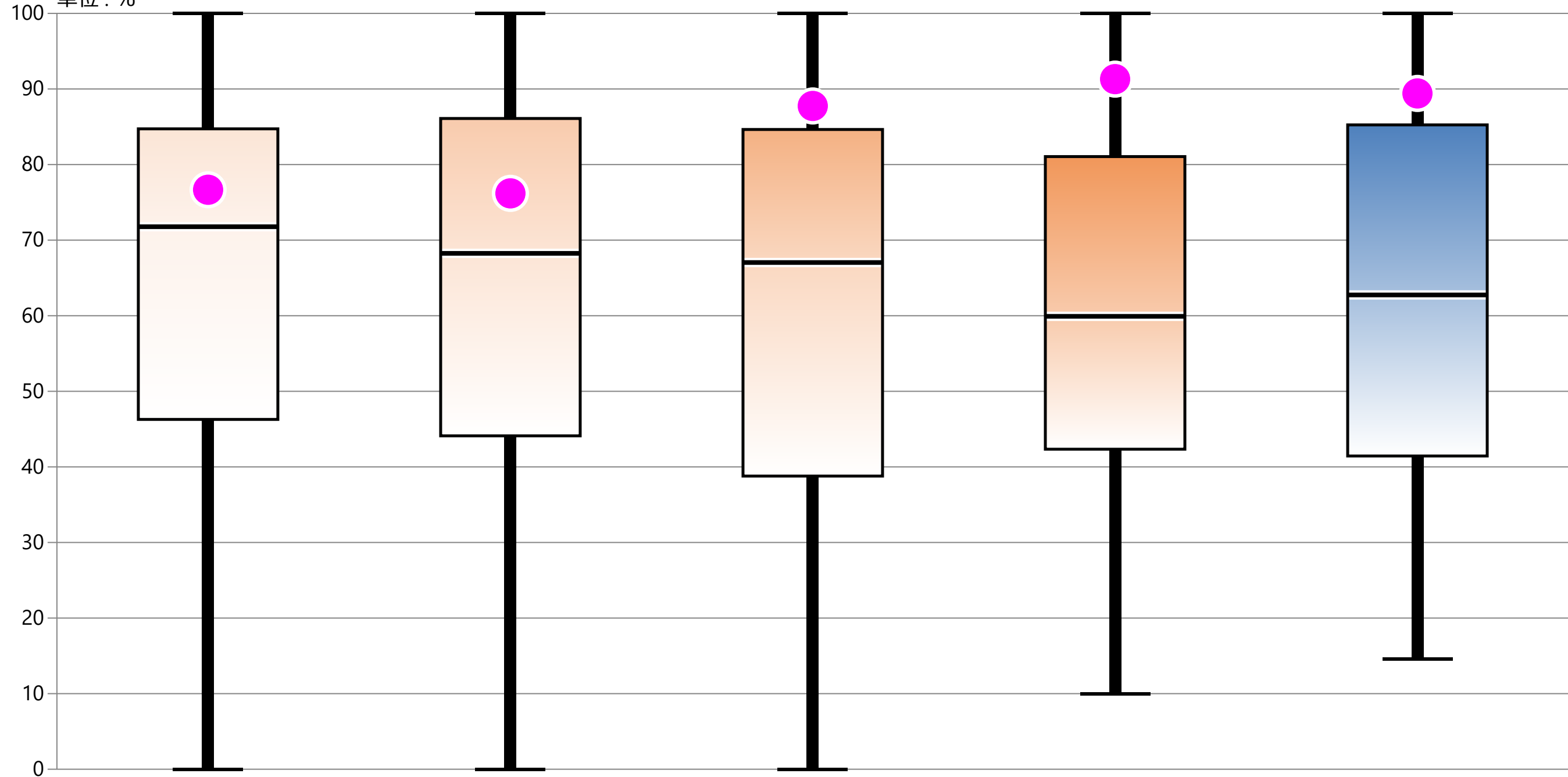

* 外れ値を除く	2019年 年間 通算	2020年 年間 通算	2021年 年間 通算	2022年 年間 通算	2023年 年間 通算
最大値*	100.00	100.00	100.00	100.00	100.00
75%値	84.73	86.10	84.64	81.06	85.25
中央値	71.78	68.25	67.04	59.92	62.75
25%値	46.28	44.11	38.79	42.34	41.44
最小値*	0.00	0.00	0.00	10.00	14.58
自病院	76.67	76.19	87.76	91.30	89.41

指標19A：誤嚥性肺炎に対する嚥下評価・訓練実施割合

指標19A分母：入院中に誤嚥性肺炎の診断のついた退院患者数
 指標19A分子：分母のうち嚥下評価または嚥下訓練を実施した退院患者数
 単位：%

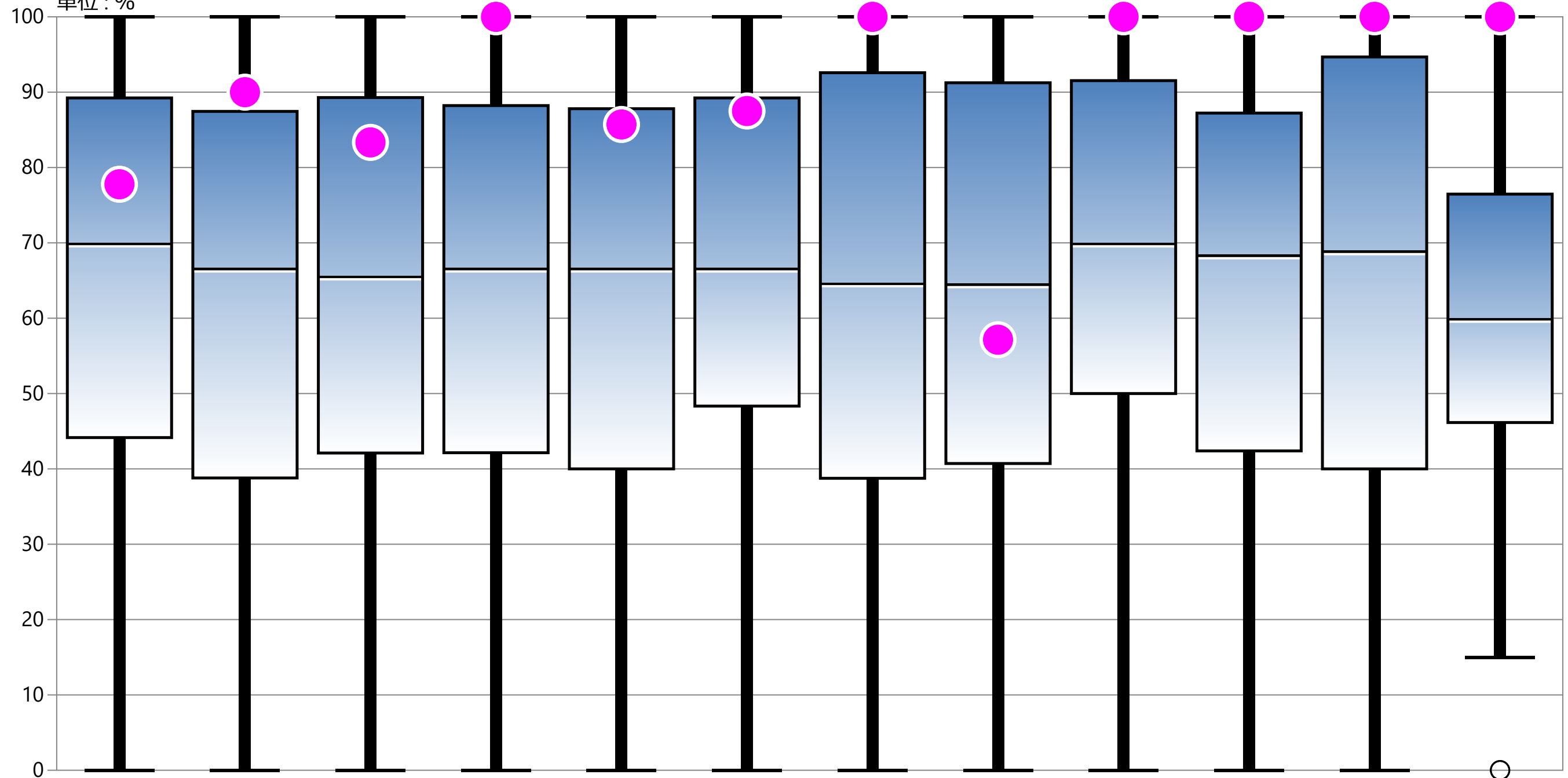

* 外れ値を除く	1月	2月	3月	4月	5月	6月	7月	8月	9月	10月	11月	12月
最大値*	100.00	100.00	100.00	100.00	100.00	100.00	100.00	100.00	100.00	100.00	100.00	100.00
75%値	89.24	87.45	89.29	88.22	87.80	89.24	92.58	91.25	91.53	87.23	94.68	76.47
中央値	70.00	66.67	65.63	66.67	66.67	66.67	64.71	64.58	70.00	68.42	68.97	60.00
25%値	44.16	38.80	42.11	42.14	40.00	48.33	38.75	40.71	50.00	42.39	40.00	46.15
最小値*	0.00	0.00	0.00	0.00	0.00	0.00	0.00	0.00	0.00	0.00	0.00	15.00
自病院	77.78	90.00	83.33	100.00	85.71	87.50	100.00	57.14	100.00	100.00	100.00	100.00

指標19B(厚)：誤嚥性肺炎患者に対する喉頭ファイバースコープあるいは嚥下造影検査の実施率

指標19B(厚)分母：誤嚥性肺炎患者数（DPC情報）

指標19B(厚)分子：分母のうち「D299喉頭ファイバースコープ」または「E0037造影剤注入手技 嚥下造影」検査が行われた患者数

単位：%

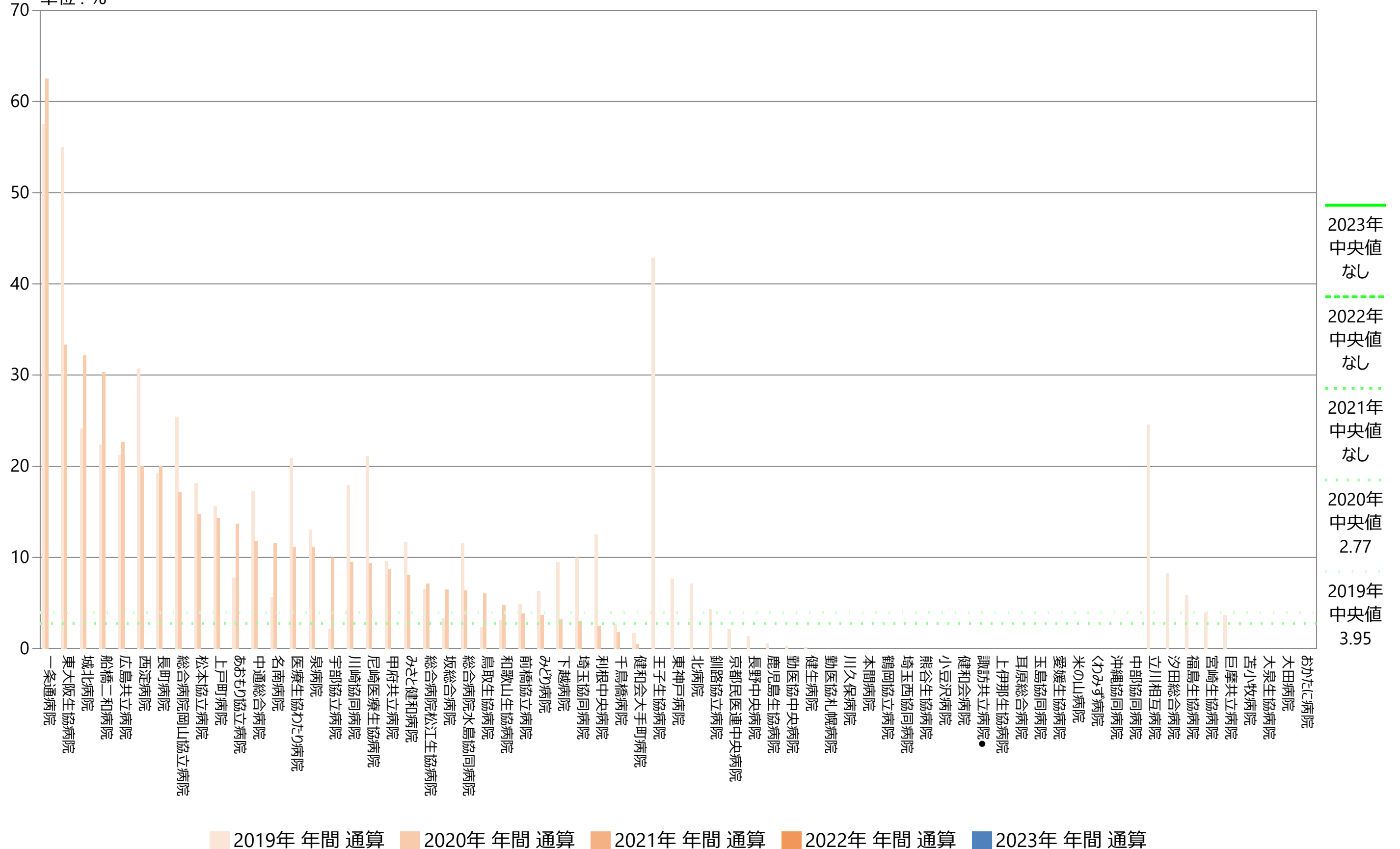

指標19B(厚)：誤嚥性肺炎患者に対する喉頭ファイバースコープあるいは嚥下造影検査の実施率

指標19B(厚)分母：誤嚥性肺炎患者数（DPC情報）

指標19B(厚)分子：分母のうち「D299喉頭ファイバースコープ」または「E0037造影剤注入手技 嚥下造影」検査が行われた患者数

単位：%

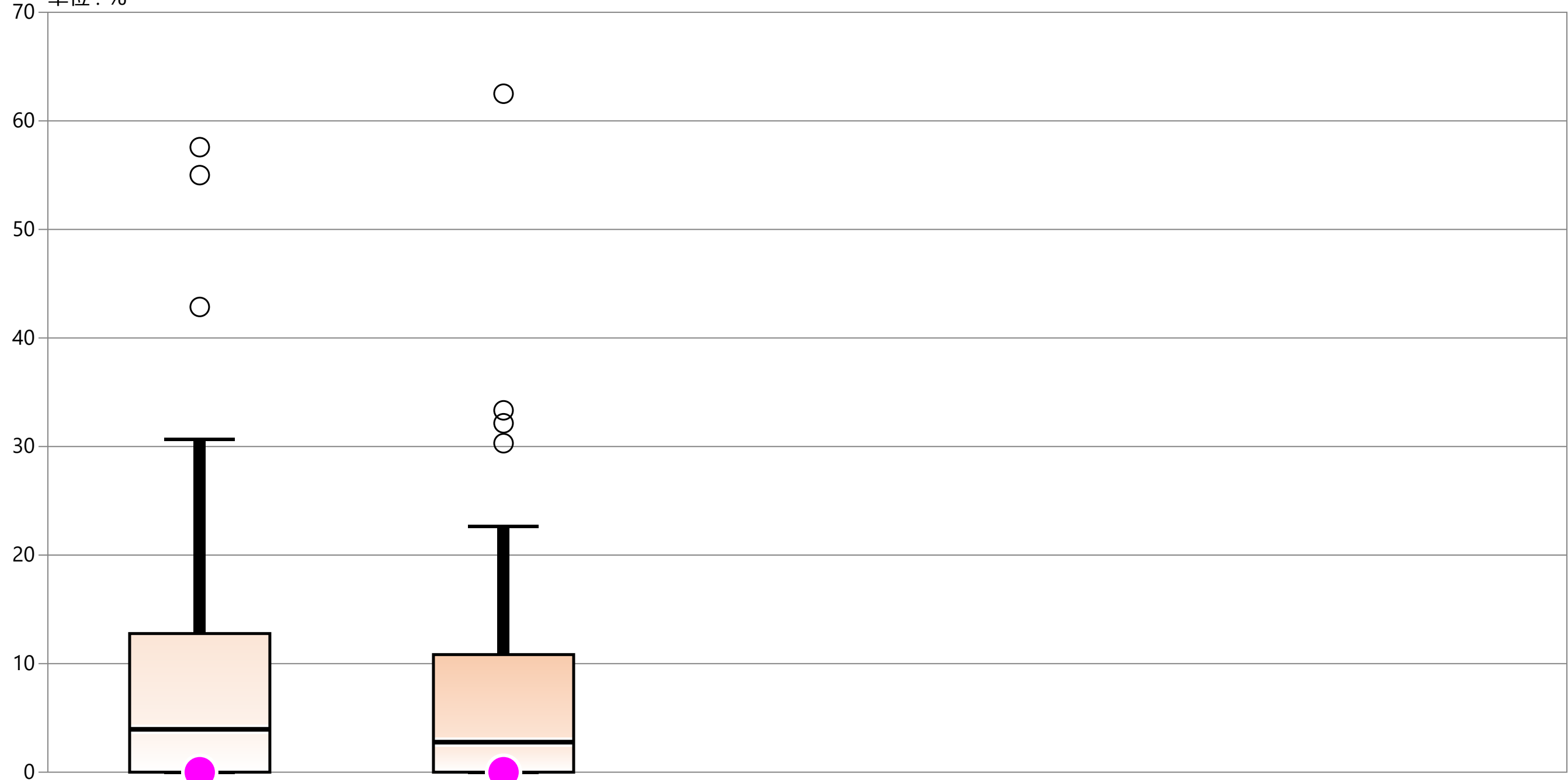

* 外れ値を除く	2019年 年間 通算	2020年 年間 通算	2021年 年間 通算	2022年 年間 通算	2023年 年間 通算
最大値*	30.68	22.64	データなし	データなし	データなし
75%値	12.77	10.83	データなし	データなし	データなし
中央値	3.95	2.77	データなし	データなし	データなし
25%値	0.00	0.00	データなし	データなし	データなし
最小値*	0.00	0.00	データなし	データなし	データなし
自病院	0.00	0.00	データなし	データなし	データなし

指標20：薬剤師介入までの日数

指標20分母：薬剤管理指導料の算定可能病床で在院日数3日以上で退院した症例数
 指標20分子：入院日から薬剤管理指導料初回算定までの日数
 単位：日/件

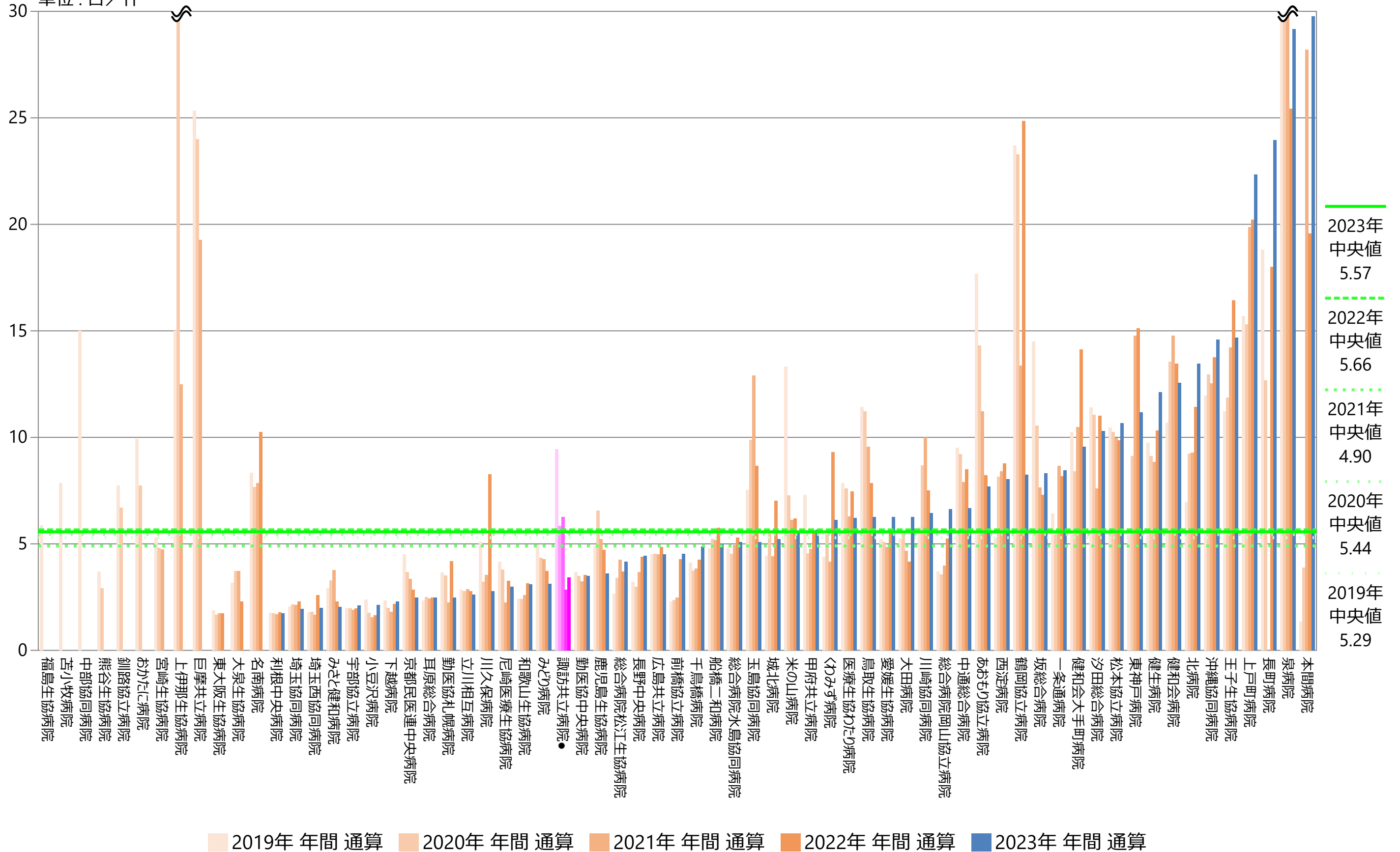

指標20：薬剤師介入までの日数

指標20分母：薬剤管理指導料の算定可能病床で在院日数3日以上で退院した症例数
 指標20分子：入院日から薬剤管理指導料初回算定までの日数
 単位：日/件

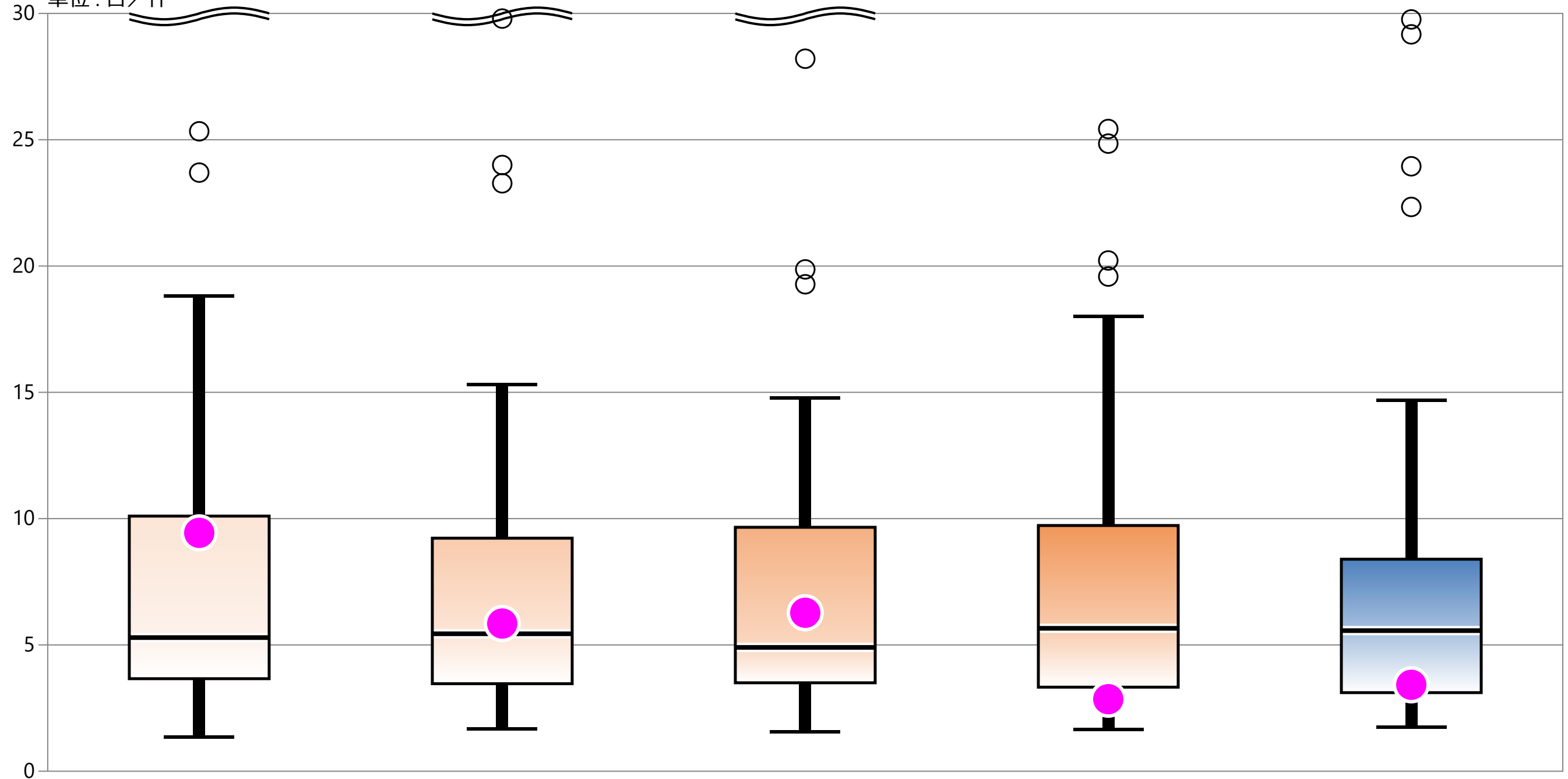

* 外れ値を除く	2019年 年間 通算	2020年 年間 通算	2021年 年間 通算	2022年 年間 通算	2023年 年間 通算
最大値*	18.81	15.30	14.78	18.01	14.69
75%値	10.10	9.23	9.66	9.73	8.39
中央値	5.29	5.44	4.90	5.66	5.57
25%値	3.66	3.46	3.50	3.33	3.11
最小値*	1.35	1.67	1.55	1.66	1.74
自病院	9.44	5.85	6.27	2.85	3.42

指標20：薬剤師介入までの日数

指標20分母：薬剤管理指導料の算定可能病床で在院日数3日以上で退院した症例数
 指標20分子：入院日から薬剤管理指導料初回算定までの日数
 単位：日/件

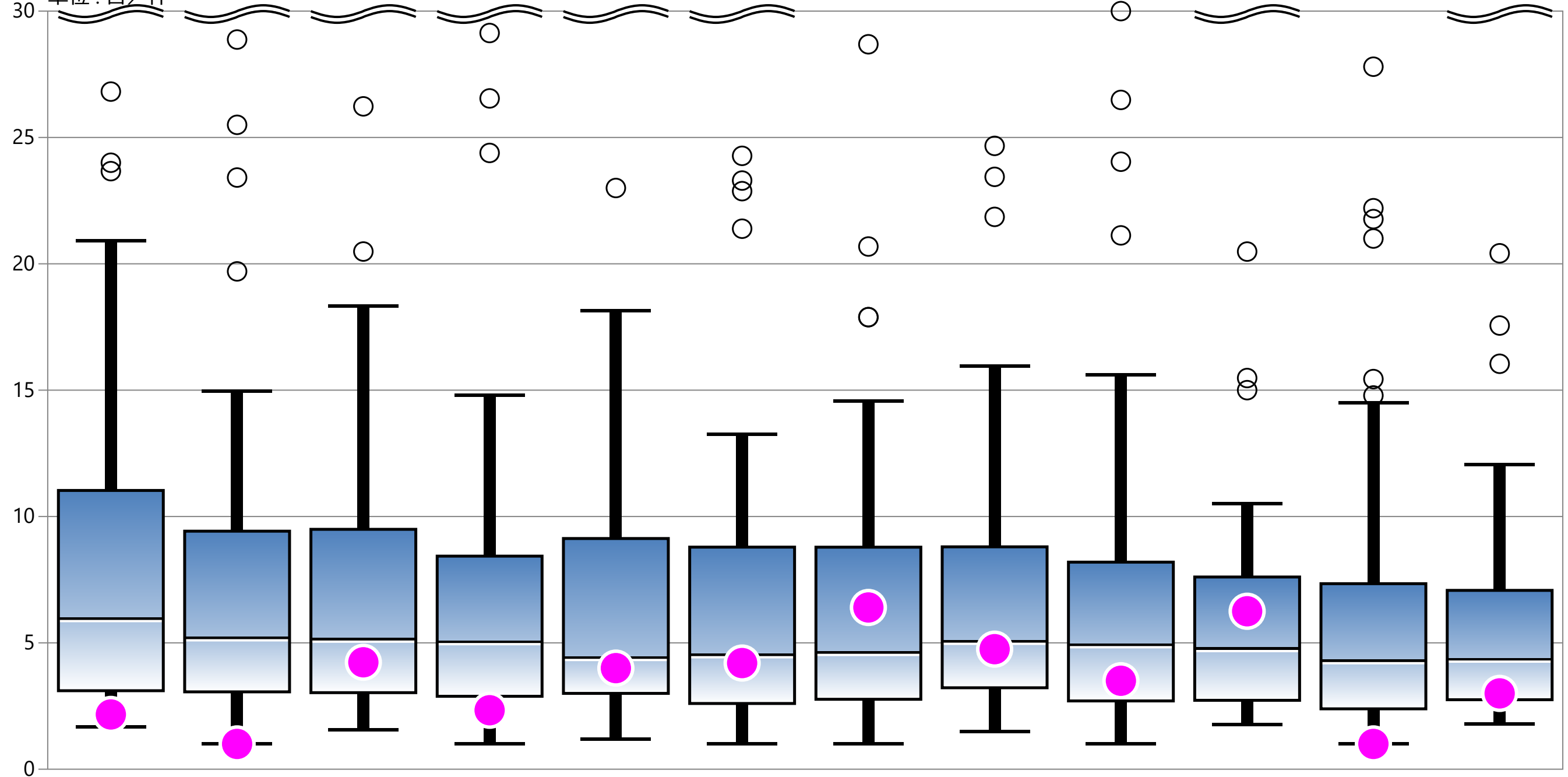

* 外れ値を除く	1月	2月	3月	4月	5月	6月	7月	8月	9月	10月	11月	12月
最大値*	20.90	14.97	18.33	14.80	18.14	13.25	14.57	15.95	15.60	10.51	14.50	12.05
75%値	11.03	9.42	9.49	8.43	9.13	8.79	8.79	8.80	8.19	7.61	7.34	7.08
中央値	6.00	5.24	5.19	5.09	4.46	4.57	4.66	5.10	4.97	4.81	4.33	4.40
25%値	3.11	3.06	3.03	2.89	3.00	2.60	2.77	3.22	2.70	2.73	2.39	2.75
最小値*	1.67	1.00	1.57	1.00	1.20	1.00	1.00	1.50	1.00	1.77	1.00	1.79
自病院	2.17	1.00	4.23	2.33	4.00	4.20	6.40	4.75	3.50	6.25	1.00	3.00

指標21A(厚)：薬剤管理指導実施率

指標21A(厚)分母：入院患者数
 指標21A(厚)分子：分母のうち薬剤管理指導を受けた患者数
 単位：%

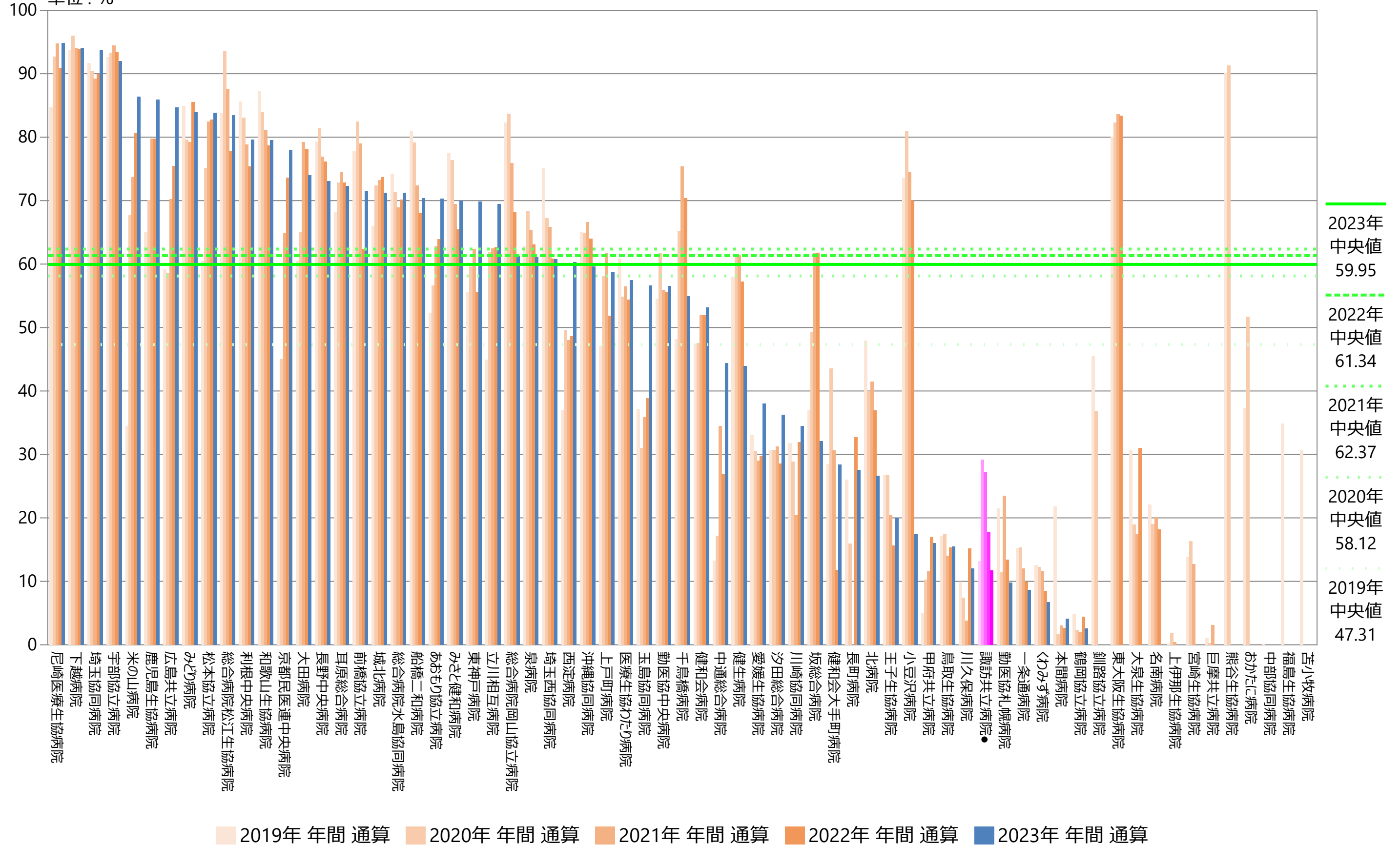

指標21A(厚)：薬剤管理指導実施率

指標21A(厚)分母：入院患者数
 指標21A(厚)分子：分母のうち薬剤管理指導を受けた患者数
 単位：%

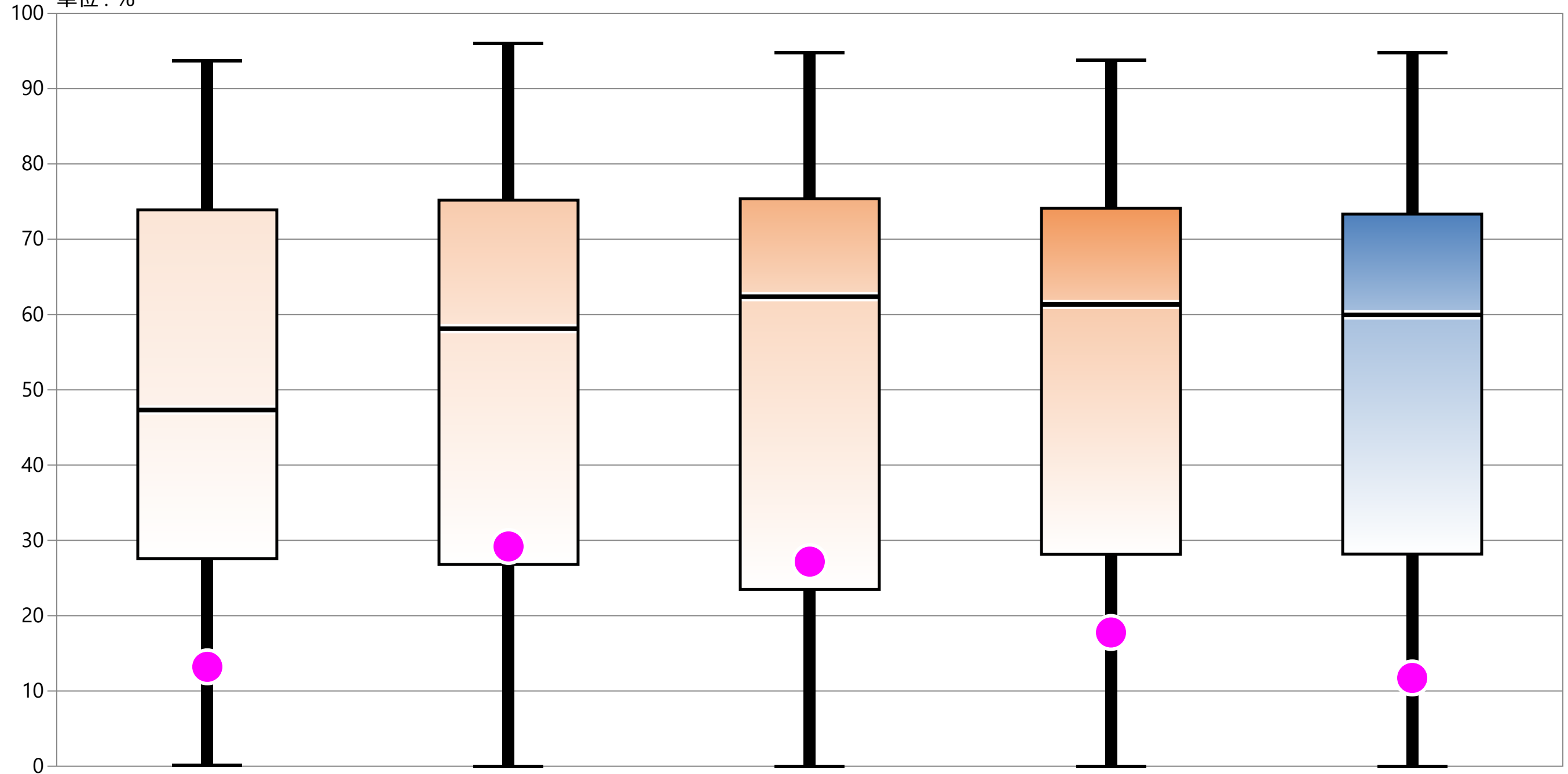

* 外れ値を除く	2019年 年間 通算	2020年 年間 通算	2021年 年間 通算	2022年 年間 通算	2023年 年間 通算
最大値*	93.71	96.02	94.81	93.81	94.81
75%値	73.89	75.19	75.37	74.11	73.33
中央値	47.31	58.12	62.37	61.34	59.95
25%値	27.59	26.80	23.47	28.16	28.18
最小値*	0.13	0.00	0.00	0.00	0.00
自病院	13.21	29.20	27.18	17.77	11.73

指標21A(厚) : 薬剤管理指導実施率

指標21A(厚)分母 : 入院患者数
 指標21A(厚)分子 : 分母のうち薬剤管理指導を受けた患者数
 単位 : %

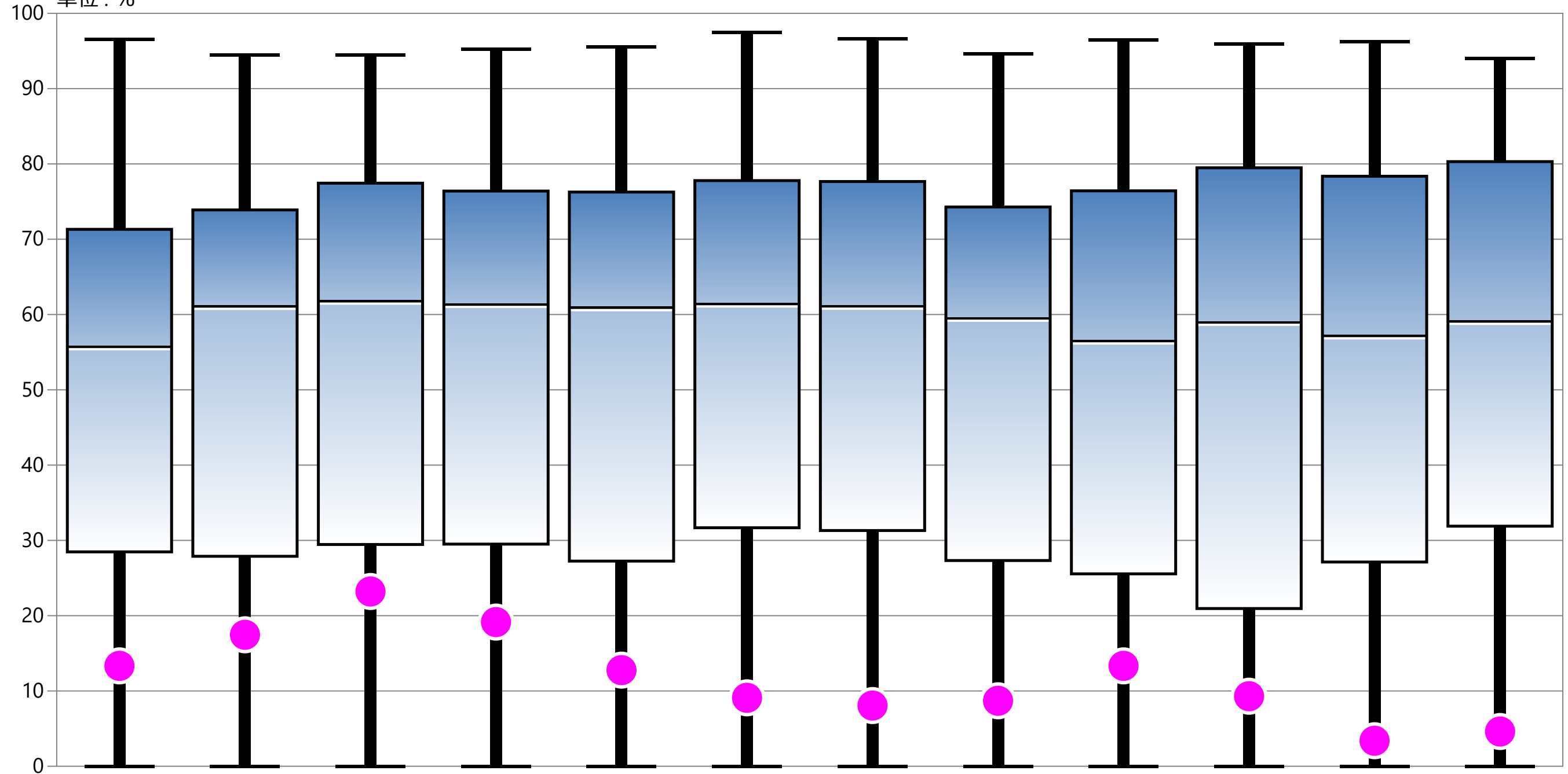

* 外れ値を除く	1月	2月	3月	4月	5月	6月	7月	8月	9月	10月	11月	12月
最大値*	96.51	94.49	94.50	95.27	95.57	97.44	96.59	94.59	96.47	95.95	96.25	94.04
75%値	71.31	73.89	77.45	76.40	76.26	77.79	77.66	74.28	76.43	79.49	78.37	80.31
中央値	55.85	61.22	61.90	61.47	61.05	61.54	61.24	59.64	56.62	59.09	57.30	59.22
25%値	28.48	27.89	29.45	29.50	27.25	31.68	31.31	27.32	25.56	20.95	27.13	31.89
最小値*	0.00	0.00	0.00	0.00	0.00	0.00	0.00	0.00	0.00	0.00	0.00	0.00
自病院	13.33	17.46	23.21	19.15	12.77	9.09	8.06	8.70	13.33	9.30	3.39	4.62

指標21B(厚)：安全管理が必要な医薬品に対する服薬指導実施率

指標21B(厚)分母：特に安全管理が必要な医薬品として、別表に定める医薬品のいずれかが投薬又は注射されている患者数

指標21B(厚)分子：分母のうち薬剤管理指導を受けた患者数

単位：%

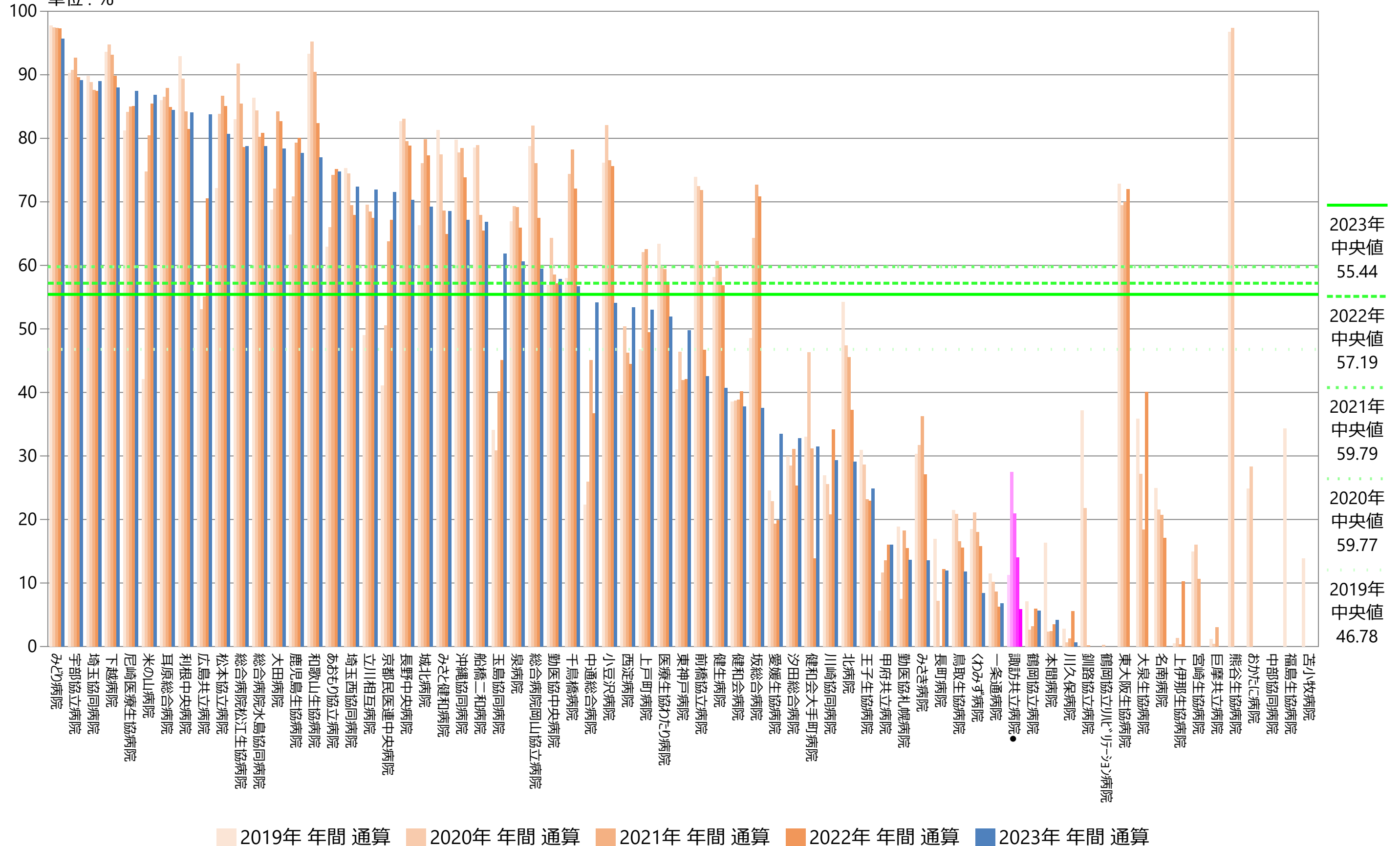

指標21B(厚)：安全管理が必要な医薬品に対する服薬指導実施率

指標21B(厚)分母：特に安全管理が必要な医薬品として、別表に定める医薬品のいずれかが投薬又は注射されている患者数
 指標21B(厚)分子：分母のうち薬剤管理指導を受けた患者数
 単位：%

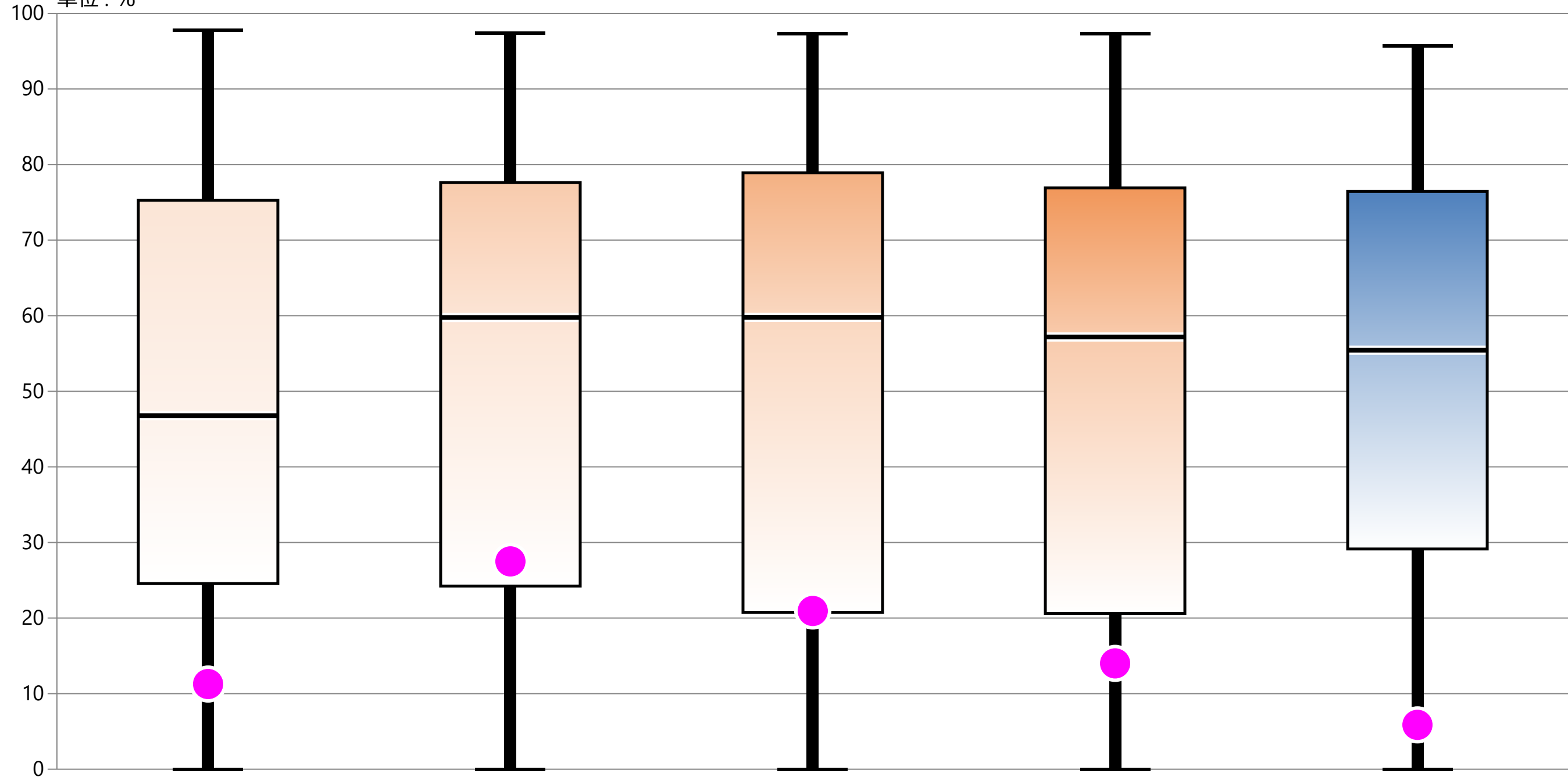

* 外れ値を除く	2019年 年間 通算	2020年 年間 通算	2021年 年間 通算	2022年 年間 通算	2023年 年間 通算
最大値*	97.74	97.43	97.35	97.28	95.66
75%値	75.29	77.62	78.90	76.92	76.45
中央値	46.78	59.77	59.79	57.19	55.44
25%値	24.56	24.24	20.76	20.62	29.14
最小値*	0.00	0.00	0.00	0.00	0.00
自病院	11.27	27.50	20.94	14.00	5.87

指標21B(厚)：安全管理が必要な医薬品に対する服薬指導実施率

指標21B(厚)分母：特に安全管理が必要な医薬品として、別表に定める医薬品のいずれかが投薬又は注射されている患者数
 指標21B(厚)分子：分母のうち薬剤管理指導を受けた患者数
 単位：%

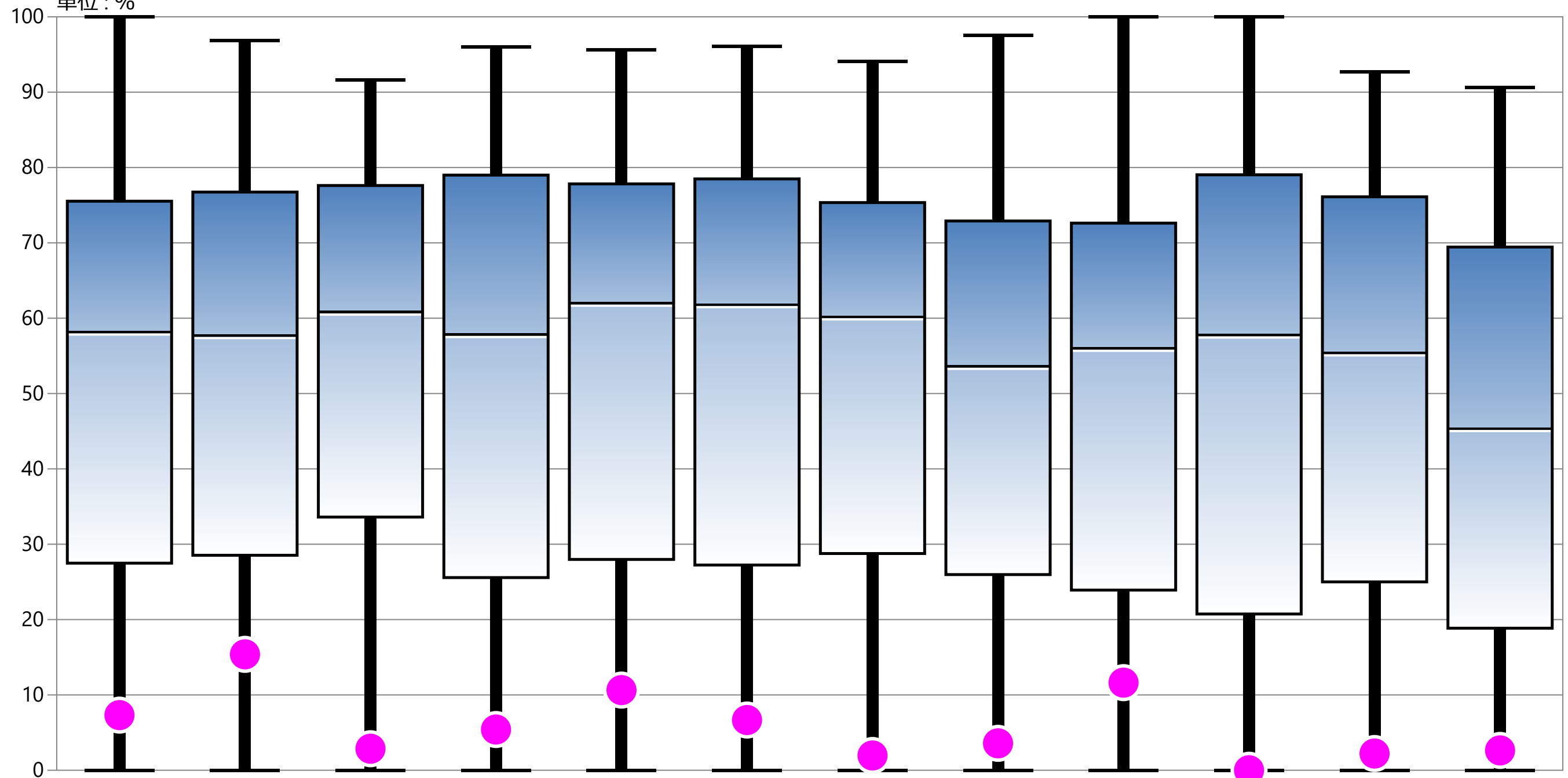

* 外れ値を除く	1月	2月	3月	4月	5月	6月	7月	8月	9月	10月	11月	12月
最大値*	100.00	96.88	91.61	96.00	95.65	96.08	94.12	97.56	100.00	100.00	92.68	90.63
75%値	75.53	76.74	77.61	78.99	77.83	78.49	75.35	72.91	72.62	79.03	76.11	69.44
中央値	58.30	57.83	60.95	57.97	62.12	61.93	60.31	53.74	56.14	57.91	55.53	45.48
25%値	27.49	28.53	33.60	25.57	27.98	27.24	28.76	25.97	23.91	20.74	25.00	18.86
最小値*	0.00	0.00	0.00	0.00	0.00	0.00	0.00	0.00	0.00	0.00	0.00	0.00
自病院	7.32	15.38	2.86	5.41	10.64	6.67	1.96	3.57	11.63	0.00	2.22	2.63

指標22(厚)：糖尿病・慢性腎臓病患者への栄養管理実施率

指標22(厚)分母：18歳以上の糖尿病・慢性腎臓病患者で、それらへの治療が主目的ではない入院患者の食事回数

指標22(厚)分子：特別食加算の算定回数

単位：%

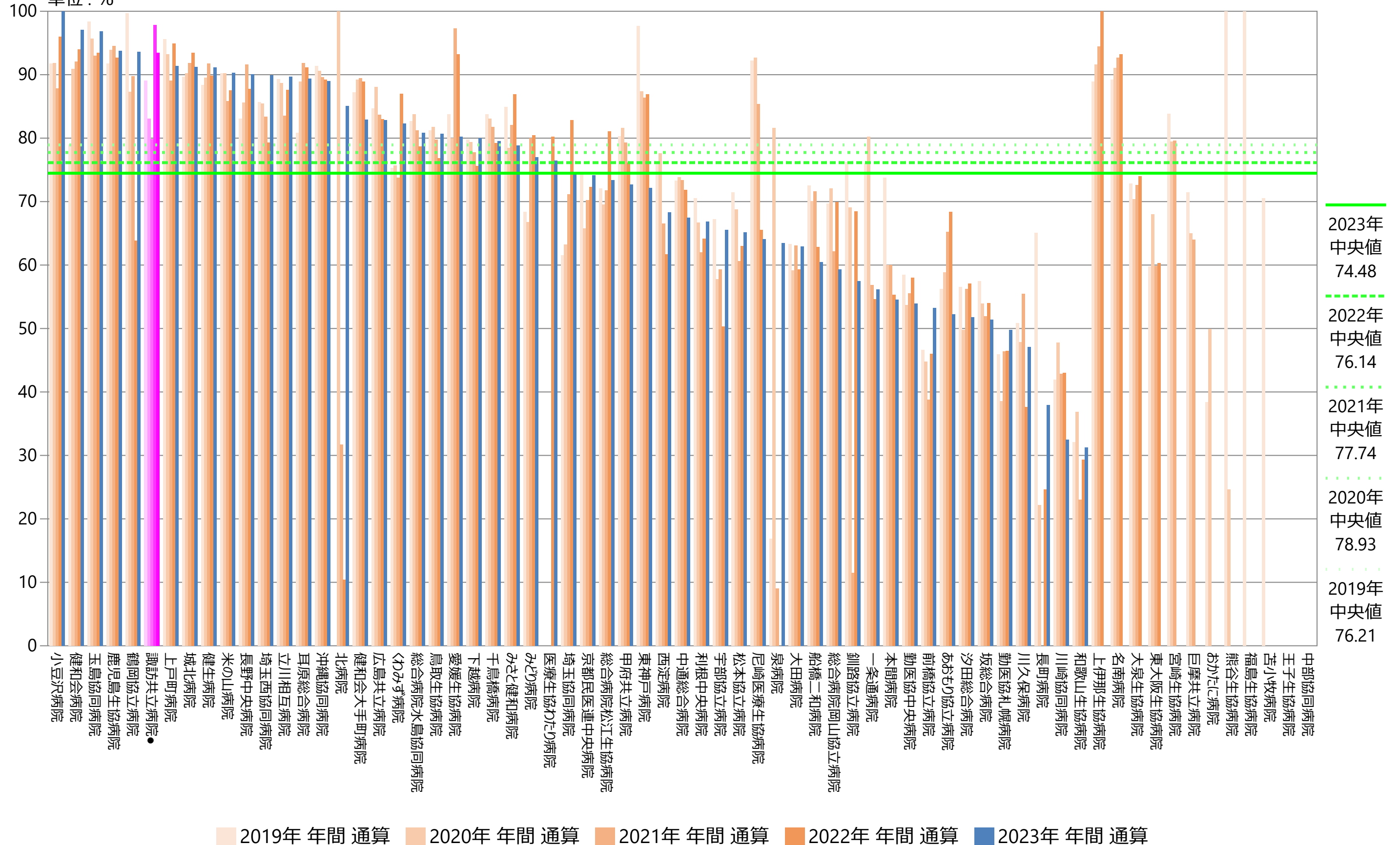

指標22(厚)：糖尿病・慢性腎臓病患者への栄養管理実施率

指標22(厚)分母：18歳以上の糖尿病・慢性腎臓病患者で、それらへの治療が主目的ではない入院患者の食事回数
 指標22(厚)分子：特別食加算の算定回数
 単位：%

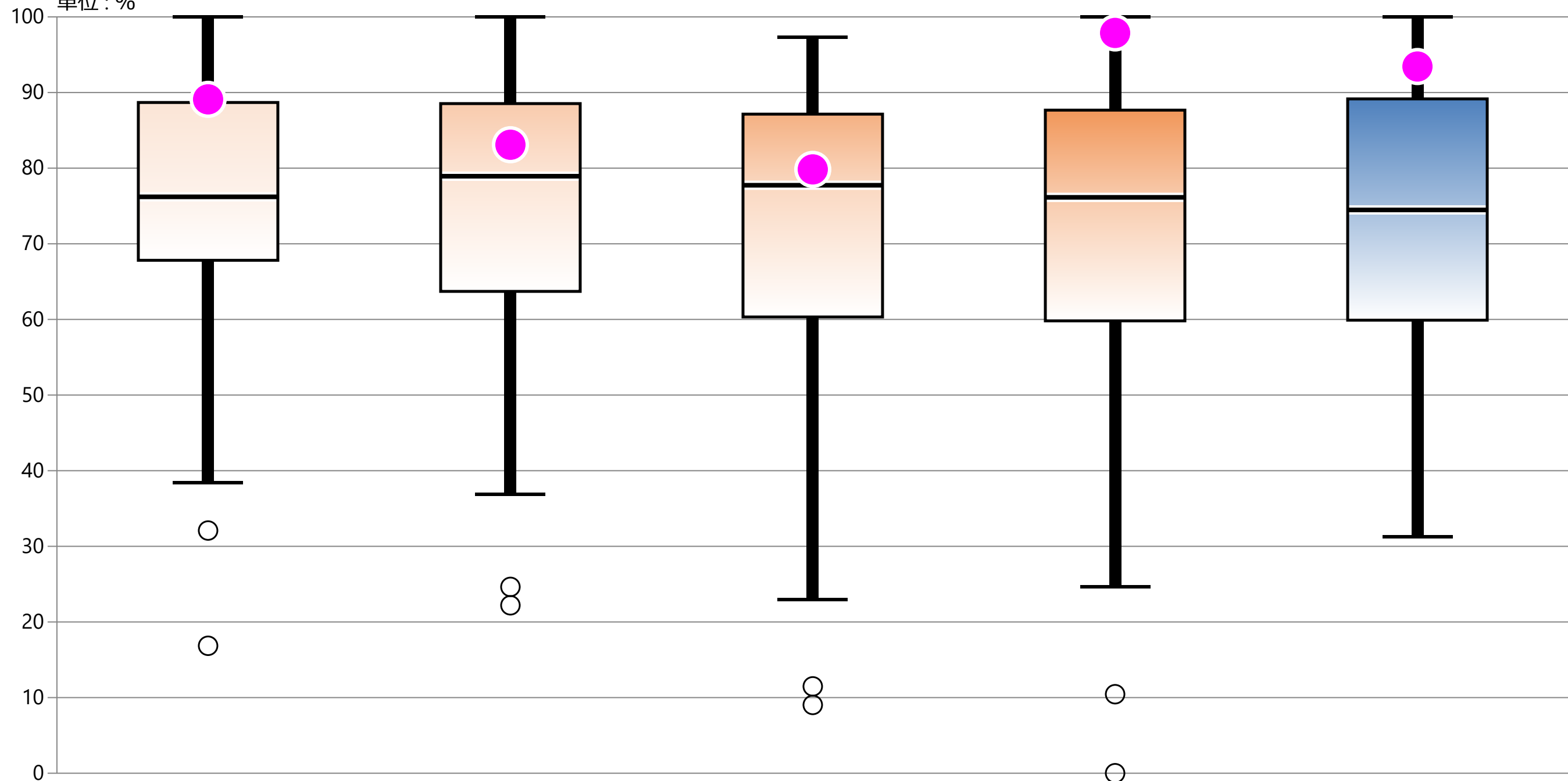

* 外れ値を除く	2019年 年間 通算	2020年 年間 通算	2021年 年間 通算	2022年 年間 通算	2023年 年間 通算
最大値*	100.00	100.00	97.32	100.00	100.00
75%値	88.68	88.54	87.14	87.67	89.16
中央値	76.21	78.93	77.74	76.14	74.48
25%値	67.82	63.71	60.33	59.81	59.90
最小値*	38.39	36.90	23.00	24.63	31.26
自病院	89.10	83.10	79.84	97.88	93.44

指標22(厚)：糖尿病・慢性腎臓病患者への栄養管理実施率

指標22(厚)分母：18歳以上の糖尿病・慢性腎臓病患者で、それらへの治療が主目的ではない入院患者の食事回数
 指標22(厚)分子：特別食加算の算定回数
 単位：%

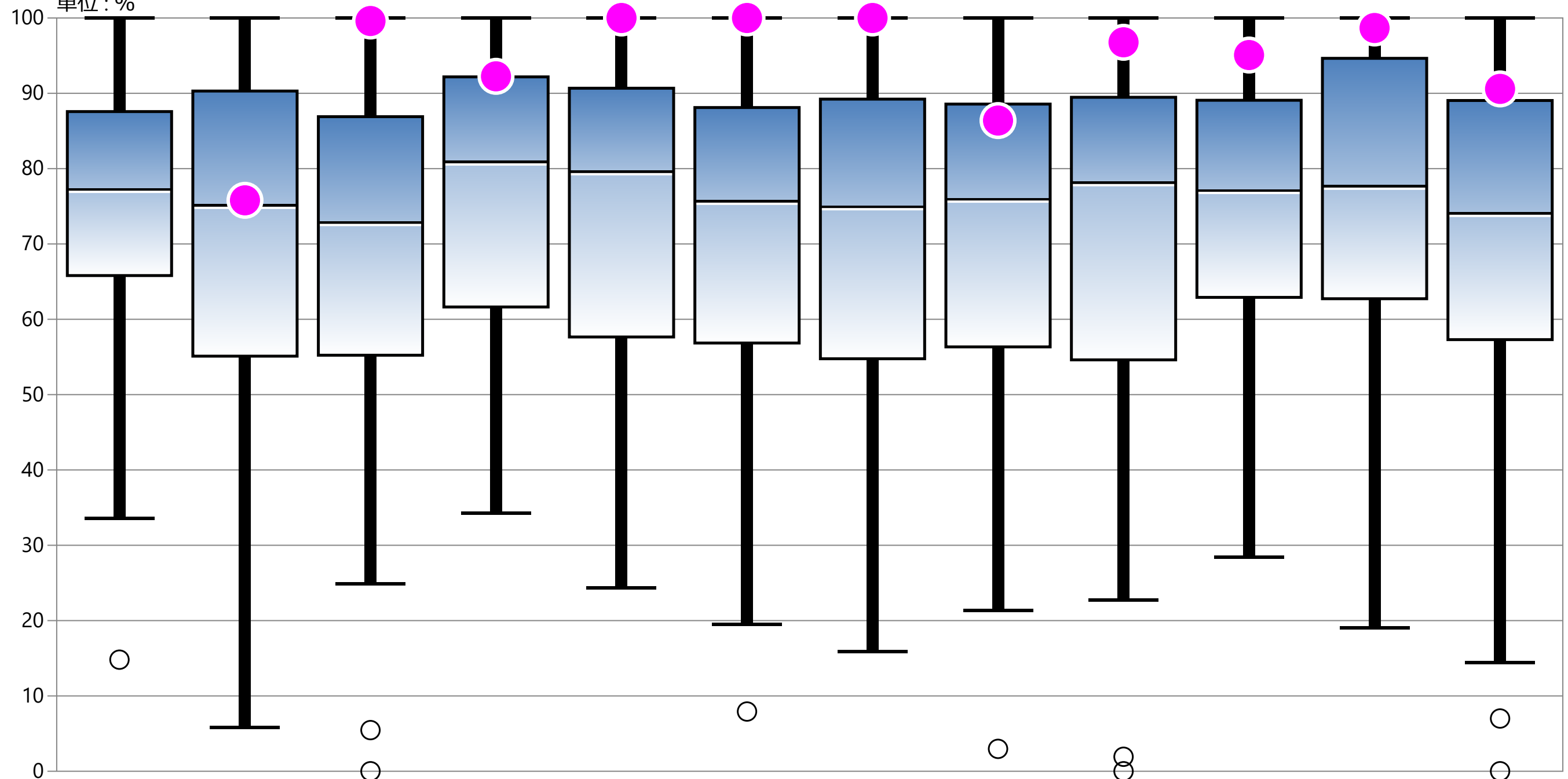

* 外れ値を除く	1月	2月	3月	4月	5月	6月	7月	8月	9月	10月	11月	12月
最大値*	100.00	100.00	100.00	100.00	100.00	100.00	100.00	100.00	100.00	100.00	100.00	100.00
75%値	87.58	90.30	86.90	92.18	90.68	88.11	89.23	88.57	89.47	89.08	94.65	89.05
中央値	77.38	75.25	72.98	81.02	79.72	75.80	75.08	76.08	78.27	77.23	77.79	74.19
25%値	65.80	55.11	55.23	61.63	57.65	56.85	54.76	56.34	54.62	62.91	62.73	57.30
最小値*	33.58	5.84	24.90	34.29	24.34	19.49	15.91	21.37	22.70	28.42	19.06	14.41
自病院	データなし	75.79	99.60	92.26	100.00	100.00	100.00	86.38	96.77	95.08	98.67	90.59

指標23 : ケアカンファレンス実施割合

指標23分母 : 退院患者数

指標23分子 : 調査月退院患者のうち、入院期間中に1回以上医師・看護師・コメディカルによるカンファレンス記録のある患者数

単位 : %

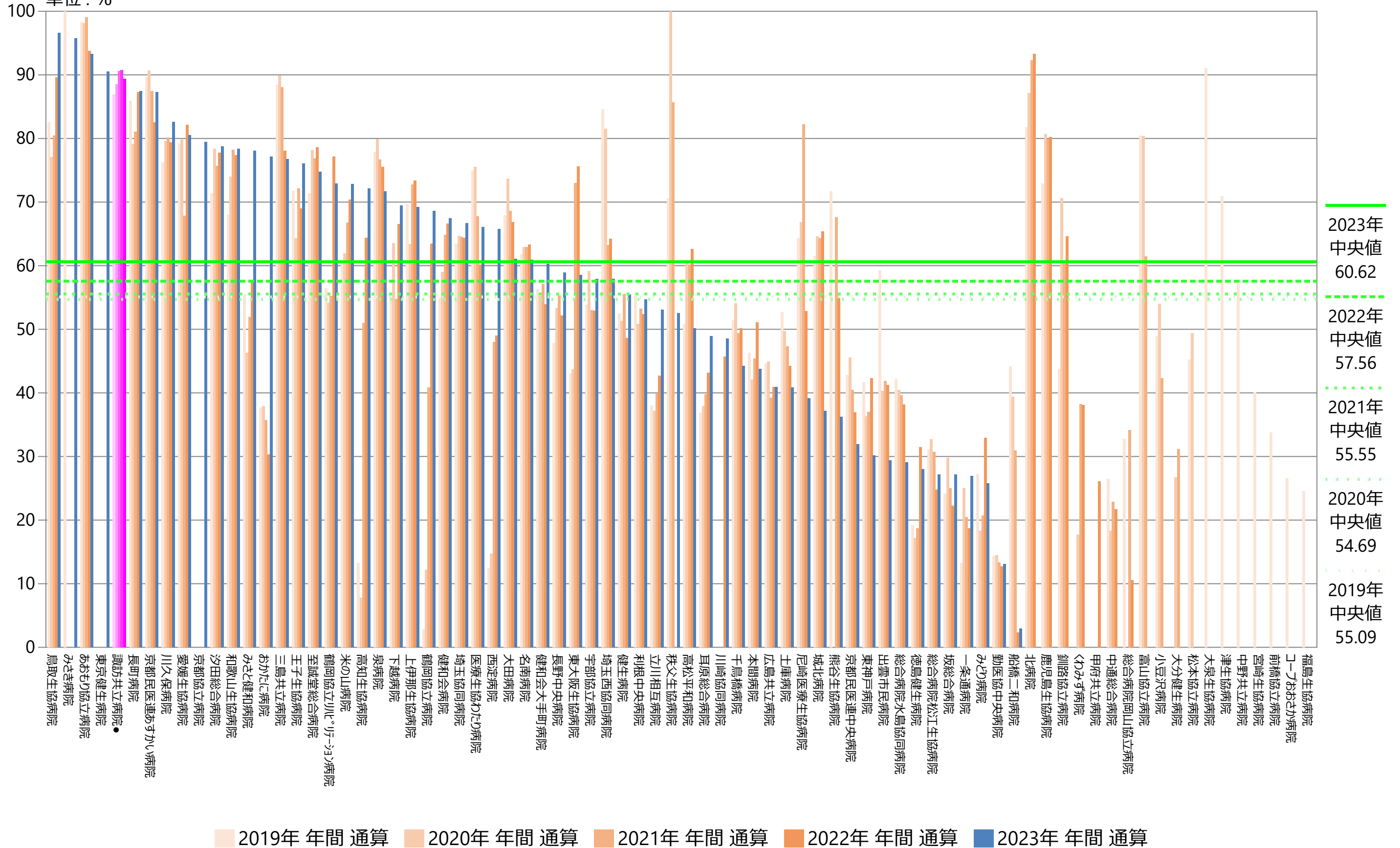

指標23：ケアカンファレンス実施割合

指標23分母：退院患者数

指標23分子：調査月退院患者のうち、入院期間中に1回以上医師・看護師・コメディカルによるカンファレンス記録のある患者数

単位：%

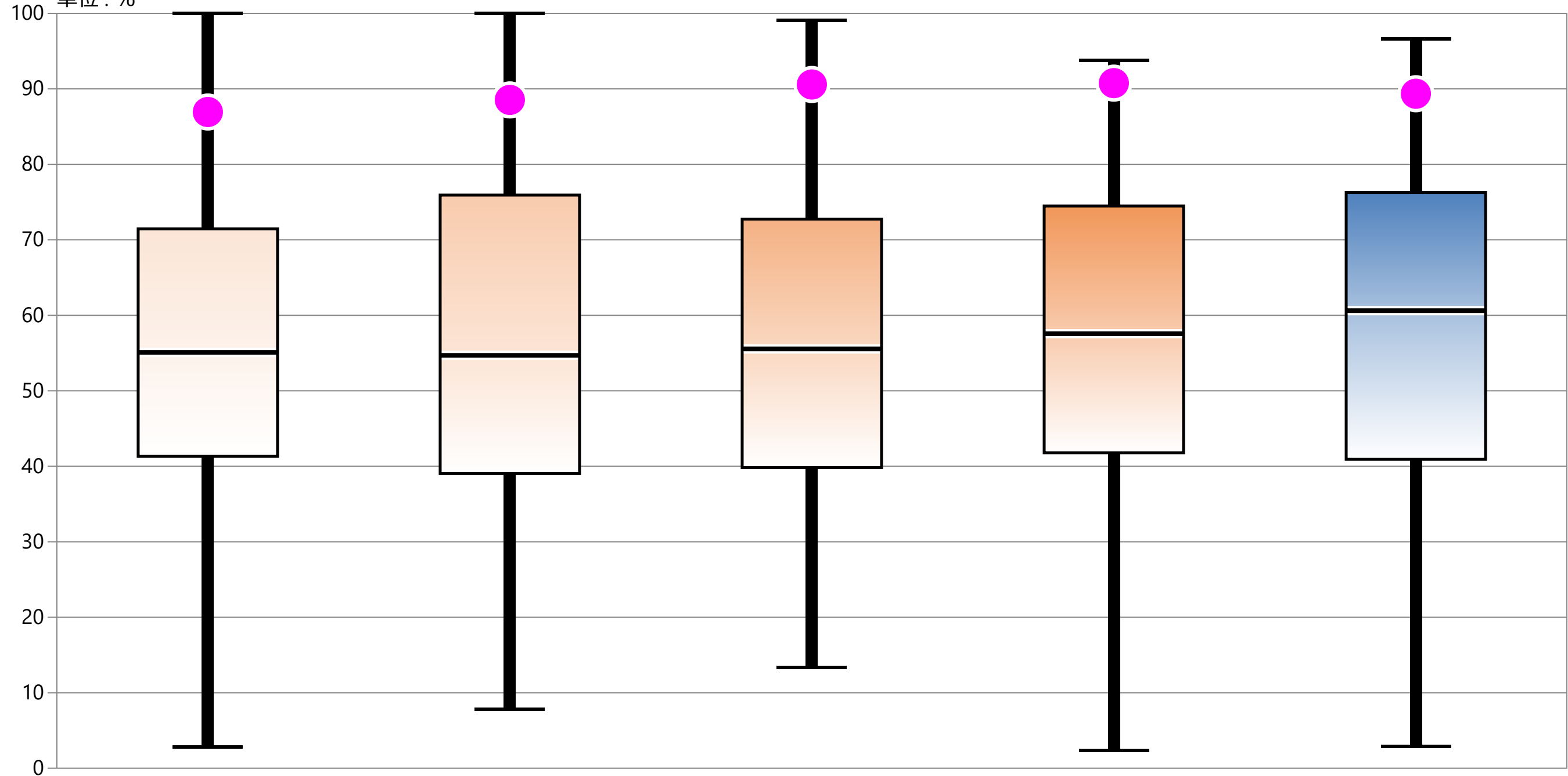

* 外れ値を除く

	2019年 年間 通算	2020年 年間 通算	2021年 年間 通算	2022年 年間 通算	2023年 年間 通算
最大値*	100.00	100.00	99.09	93.76	96.60
75%値	71.46	75.93	72.75	74.48	76.28
中央値	55.09	54.69	55.55	57.56	60.62
25%値	41.32	39.06	39.84	41.80	40.93
最小値*	2.85	7.79	13.32	2.34	2.93
自病院	86.94	88.54	90.58	90.76	89.35

指標23：ケアカンファレンス実施割合

指標23分母：退院患者数

指標23分子：調査月退院患者のうち、入院期間中に1回以上医師・看護師・コメディカルによるカンファレンス記録のある患者数

単位：%

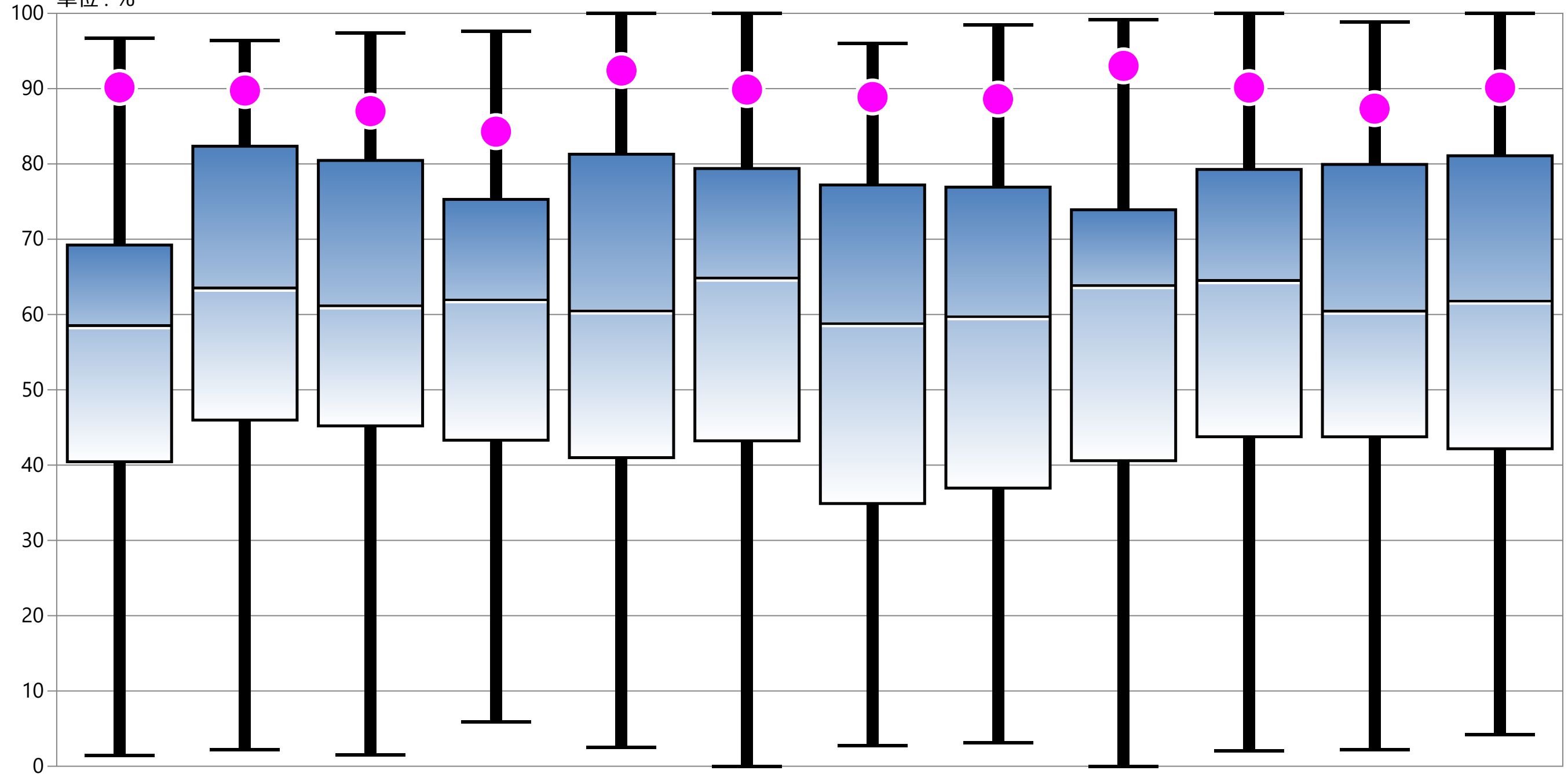

* 外れ値を除く	1月	2月	3月	4月	5月	6月	7月	8月	9月	10月	11月	12月
最大値*	96.73	96.39	97.41	97.58	100.00	100.00	96.04	98.48	99.13	100.00	98.88	100.00
75%値	69.23	82.35	80.47	75.29	81.29	79.39	77.21	76.92	73.91	79.27	79.94	81.09
中央値	58.65	63.64	61.29	62.10	60.61	64.97	58.93	59.85	63.98	64.64	60.58	61.92
25%値	40.44	45.98	45.20	43.31	40.99	43.22	34.89	36.95	40.58	43.76	43.76	42.17
最小値*	1.40	2.23	1.53	5.88	2.51	0.00	2.72	3.13	0.00	2.03	2.21	4.21
自病院	90.16	89.74	87.01	84.29	92.41	89.87	88.89	88.61	93.02	90.14	87.34	90.12

指標24：職業歴の初診時医師記録への記載割合

指標24分母：新規患者（15才以上）数
 指標24分子：初診時医師記録に職業歴が記載されている患者数
 単位：%

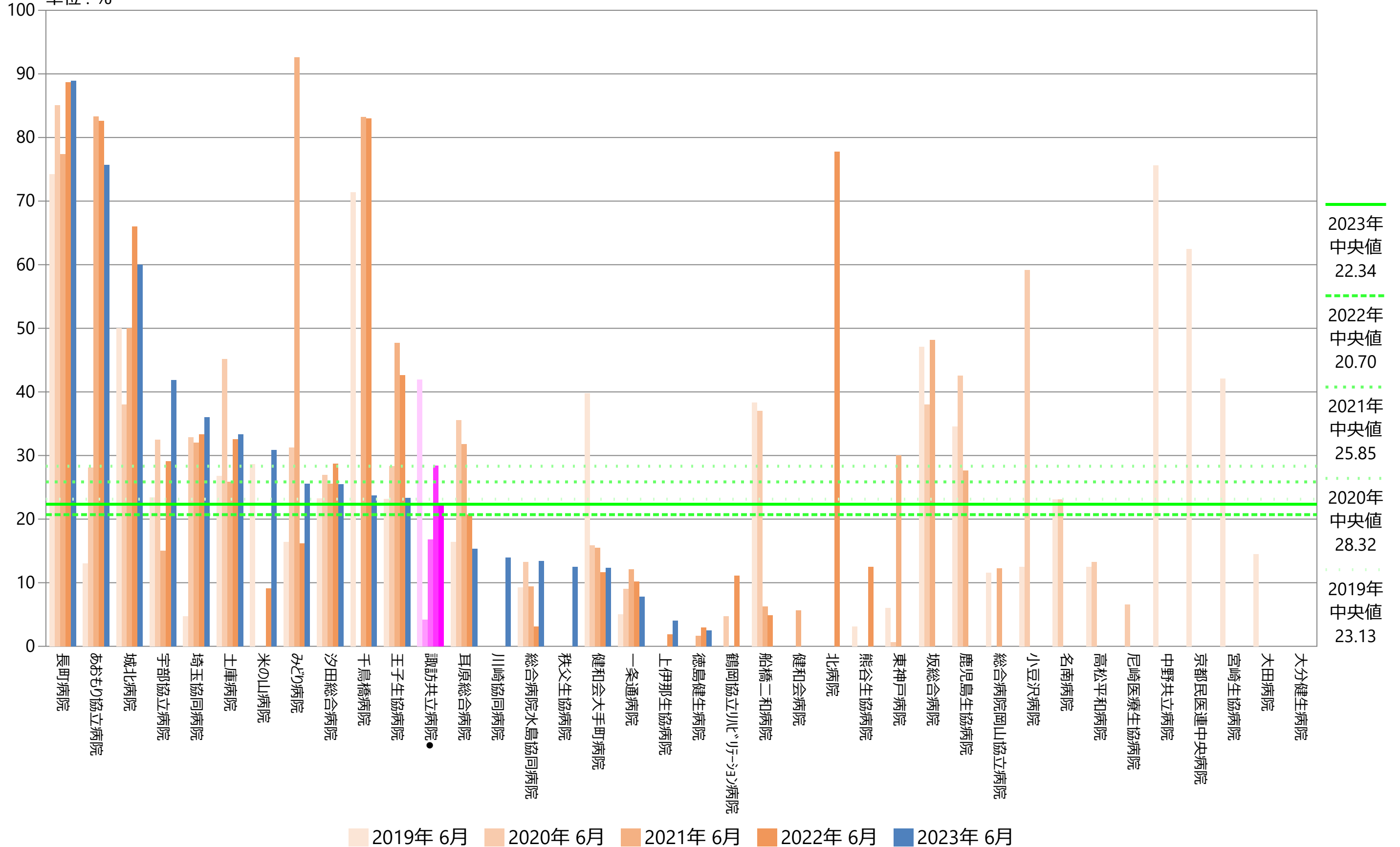

指標24：職業歴の初診時医師記録への記載割合

指標24分母：新規患者（15才以上）数
 指標24分子：初診時医師記録に職業歴が記載されている患者数
 単位：%

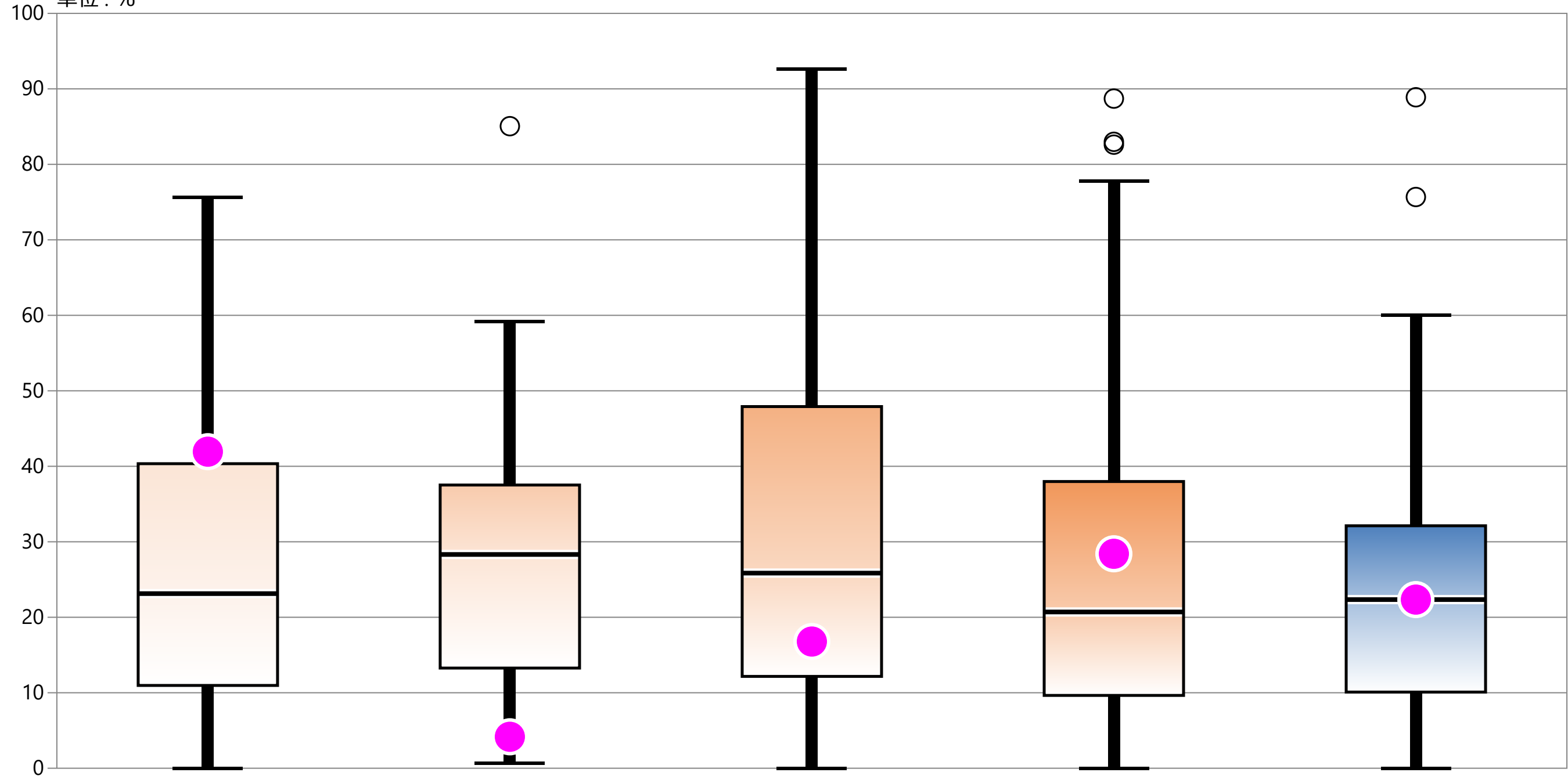

* 外れ値を除く	2019年 6月	2020年 6月	2021年 6月	2022年 6月	2023年 6月
最大値*	75.64	59.18	92.65	77.78	60.00
75%値	40.34	37.52	47.91	37.98	32.12
中央値	23.13	28.32	25.85	20.70	22.34
25%値	10.97	13.27	12.17	9.65	10.09
最小値*	0.00	0.63	0.00	0.00	0.00
自病院	41.94	4.17	16.78	28.41	22.34

指標25：退院後7日以内の予定外・緊急再入院割合

指標25分母：退院患者数(DPC情報)

指標25分子：当月の退院患者のうち、前回退院から7日以内に同一傷病名または随伴症・合併症、併存症で予定外または緊急入院した患者

単位：%

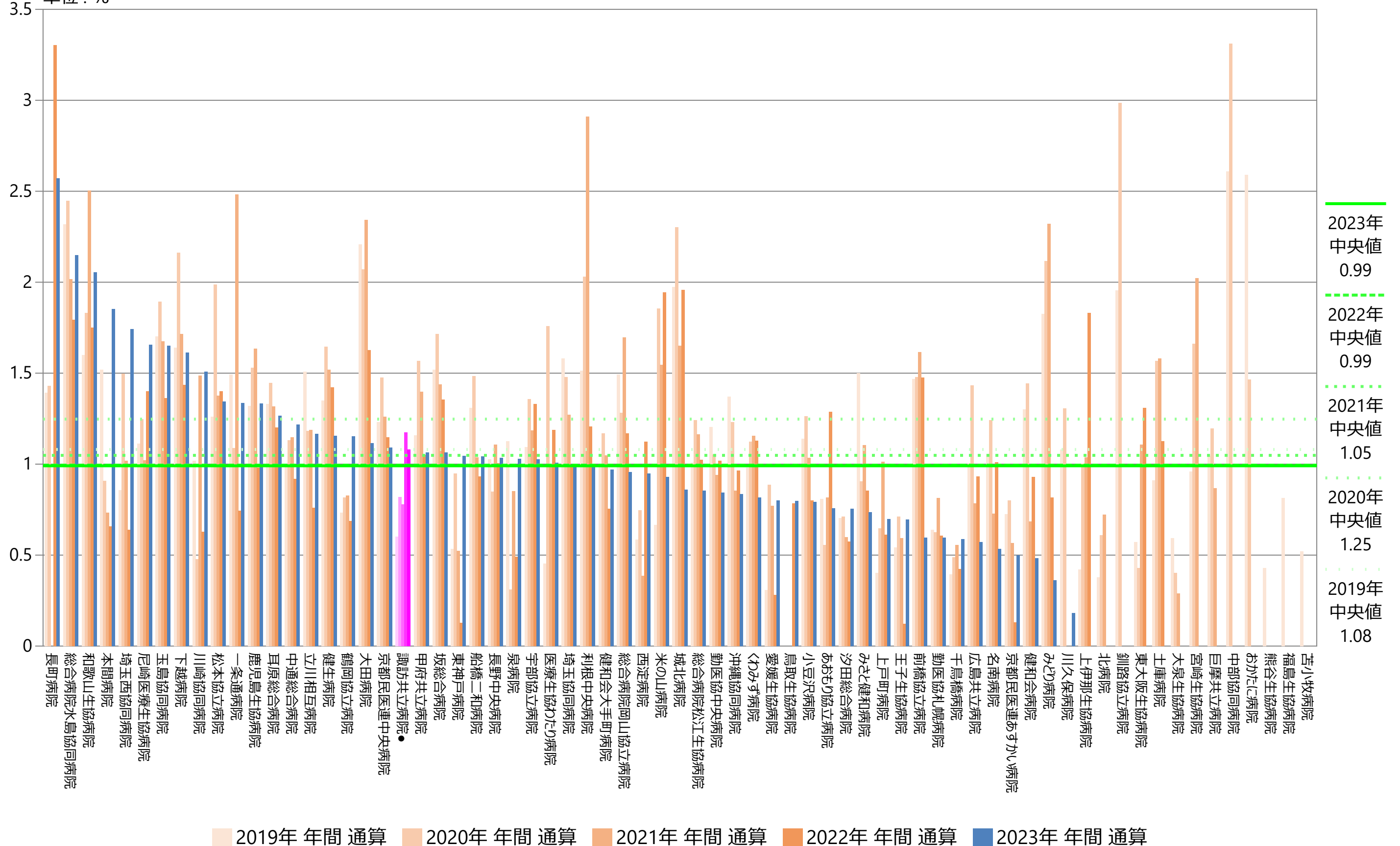

指標25：退院後7日以内の予定外・緊急再入院割合

指標25分母：退院患者数(DPC情報)

指標25分子：当月の退院患者のうち、前回退院から7日以内に同一傷病名または随伴症・合併症、併存症で予定外または緊急入院した患者

単位：%

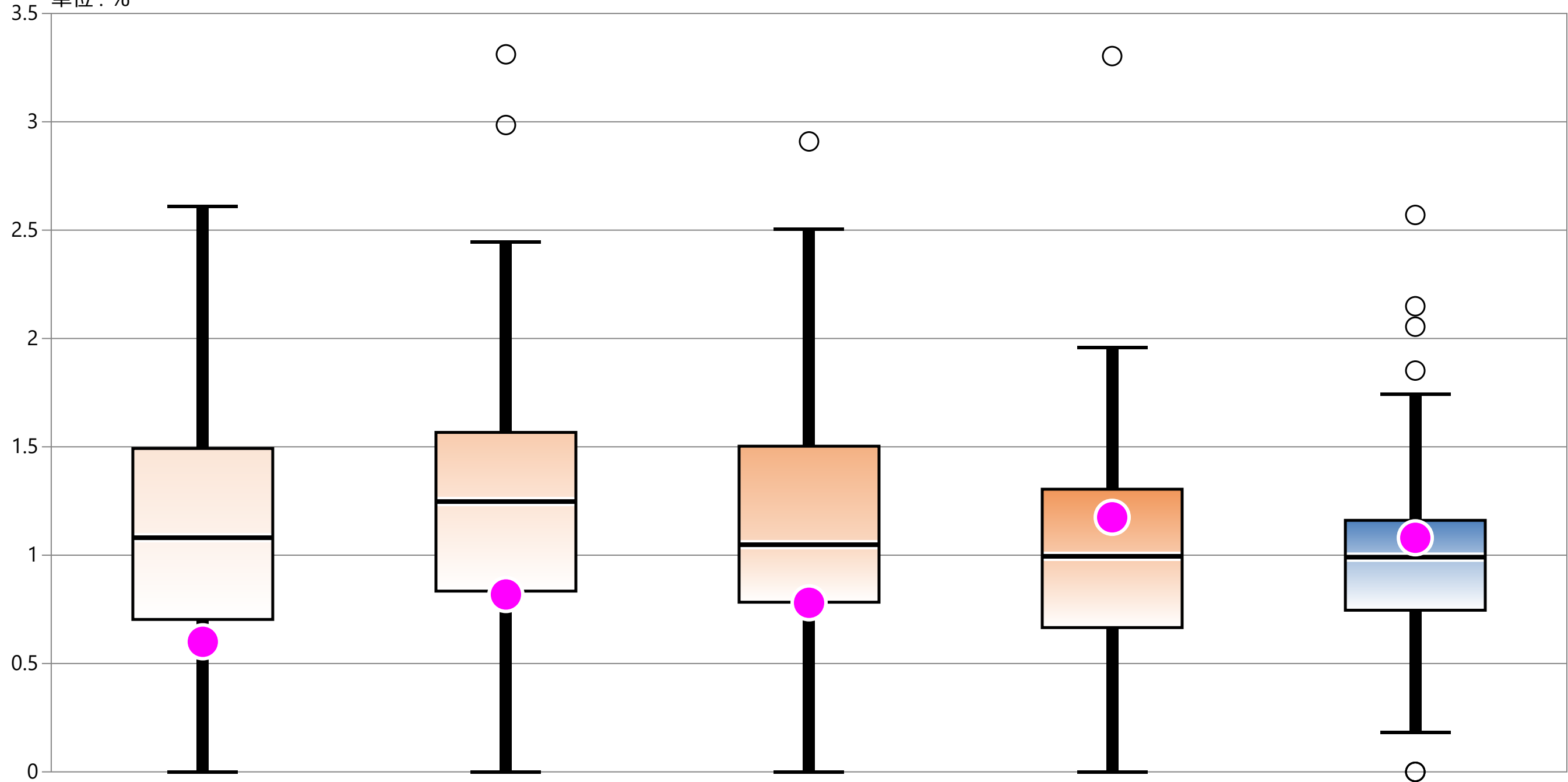

* 外れ値を除く	2019年 年間 通算	2020年 年間 通算	2021年 年間 通算	2022年 年間 通算	2023年 年間 通算
最大値*	2.61	2.45	2.51	1.96	1.74
75%値	1.49	1.57	1.50	1.30	1.16
中央値	1.08	1.25	1.05	0.99	0.99
25%値	0.70	0.83	0.78	0.67	0.75
最小値*	0.00	0.00	0.00	0.00	0.18
自病院	0.60	0.82	0.78	1.17	1.08

指標25：退院後7日以内の予定外・緊急再入院割合

指標25分母：退院患者数(DPC情報)

指標25分子：当月の退院患者のうち、前回退院から7日以内に同一傷病名または随伴症・合併症、併存症で予定外または緊急入院した患者

単位：%

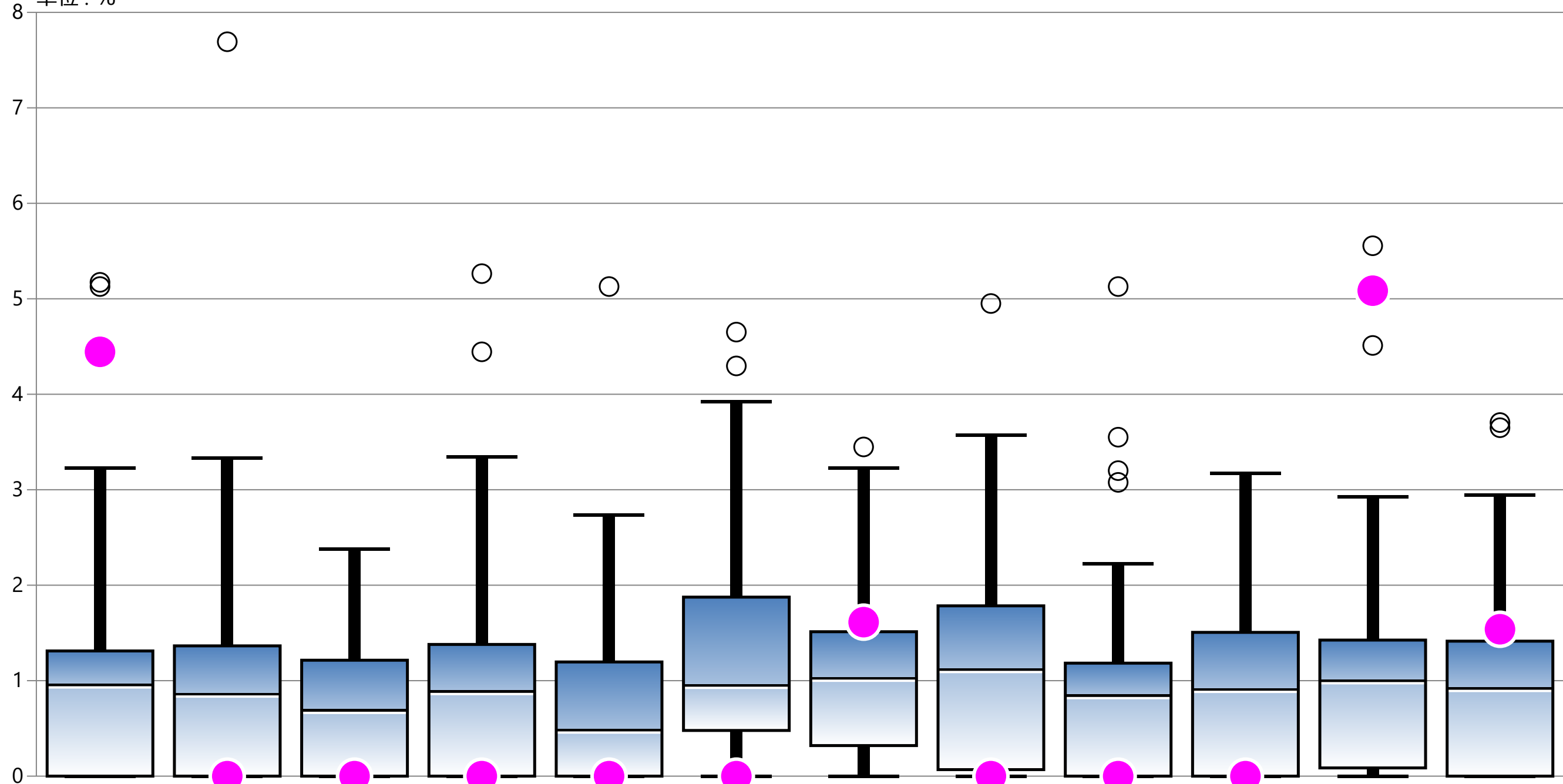

* 外れ値を除く	1月	2月	3月	4月	5月	6月	7月	8月	9月	10月	11月	12月
最大値*	3.23	3.33	2.38	3.35	2.73	3.92	3.23	3.57	2.22	3.17	2.92	2.94
75%値	1.31	1.36	1.21	1.38	1.20	1.88	1.51	1.78	1.18	1.51	1.43	1.41
中央値	0.97	0.87	0.70	0.90	0.49	0.96	1.04	1.13	0.85	0.92	1.01	0.93
25%値	0.00	0.00	0.00	0.00	0.00	0.48	0.32	0.07	0.00	0.00	0.09	0.00
最小値*	0.00	0.00	0.00	0.00	0.00	0.00	0.00	0.00	0.00	0.00	0.00	0.00
自病院	4.44	0.00	0.00	0.00	0.00	0.00	1.61	0.00	0.00	0.00	5.08	1.54

指標26(厚) : 30日以内の予定外再入院率

指標26(厚)分母 : 退院患者数(DPC情報)
 指標26(厚)分子 : 分母のうち前回の退院日が30日以内の救急医療入院患者数
 単位 : %

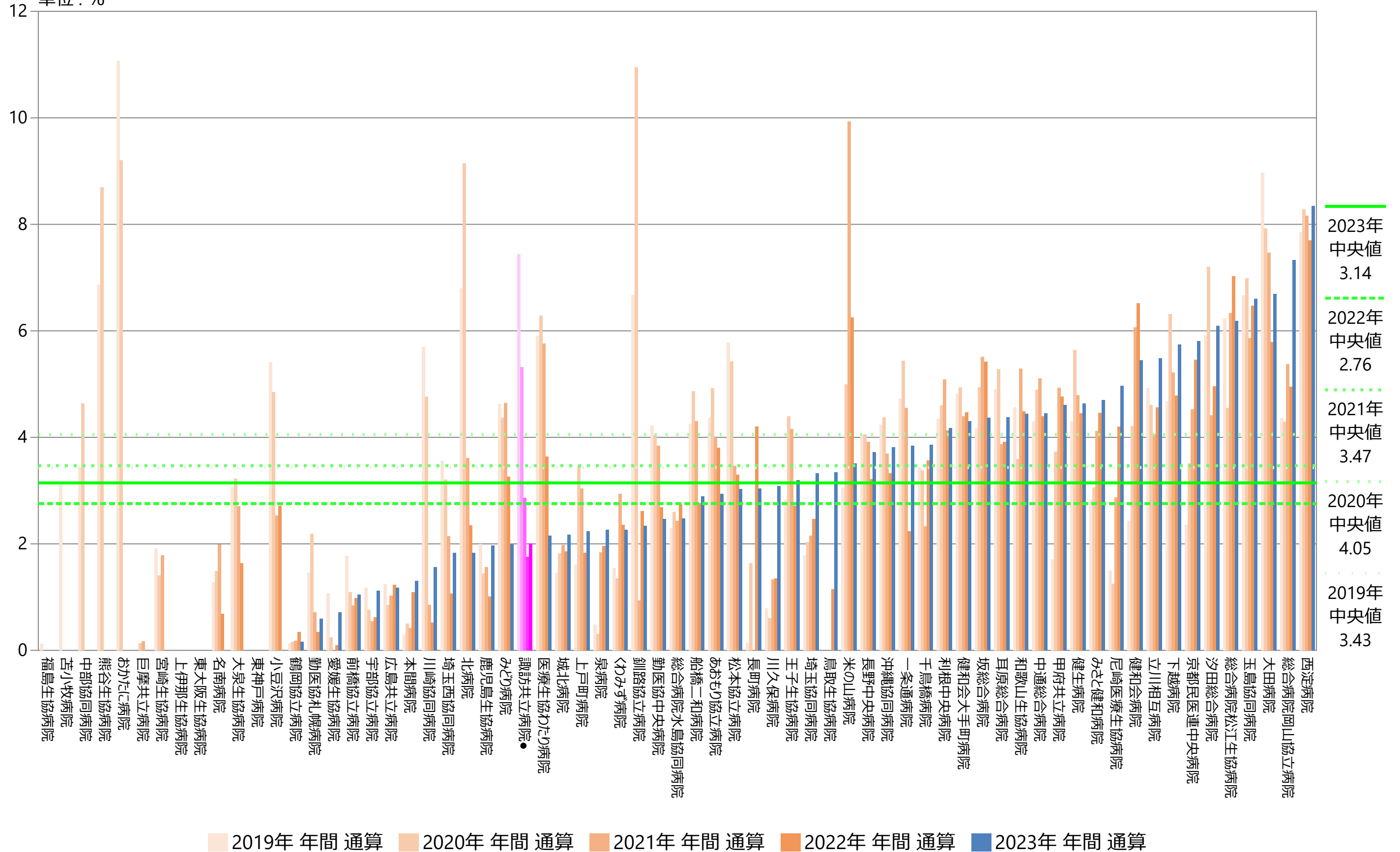

指標26(厚) : 30日以内の予定外再入院率

指標26(厚)分母 : 退院患者数(DPC情報)
 指標26(厚)分子 : 分母のうち前回の退院日が30日以内の救急医療入院患者数
 単位 : %

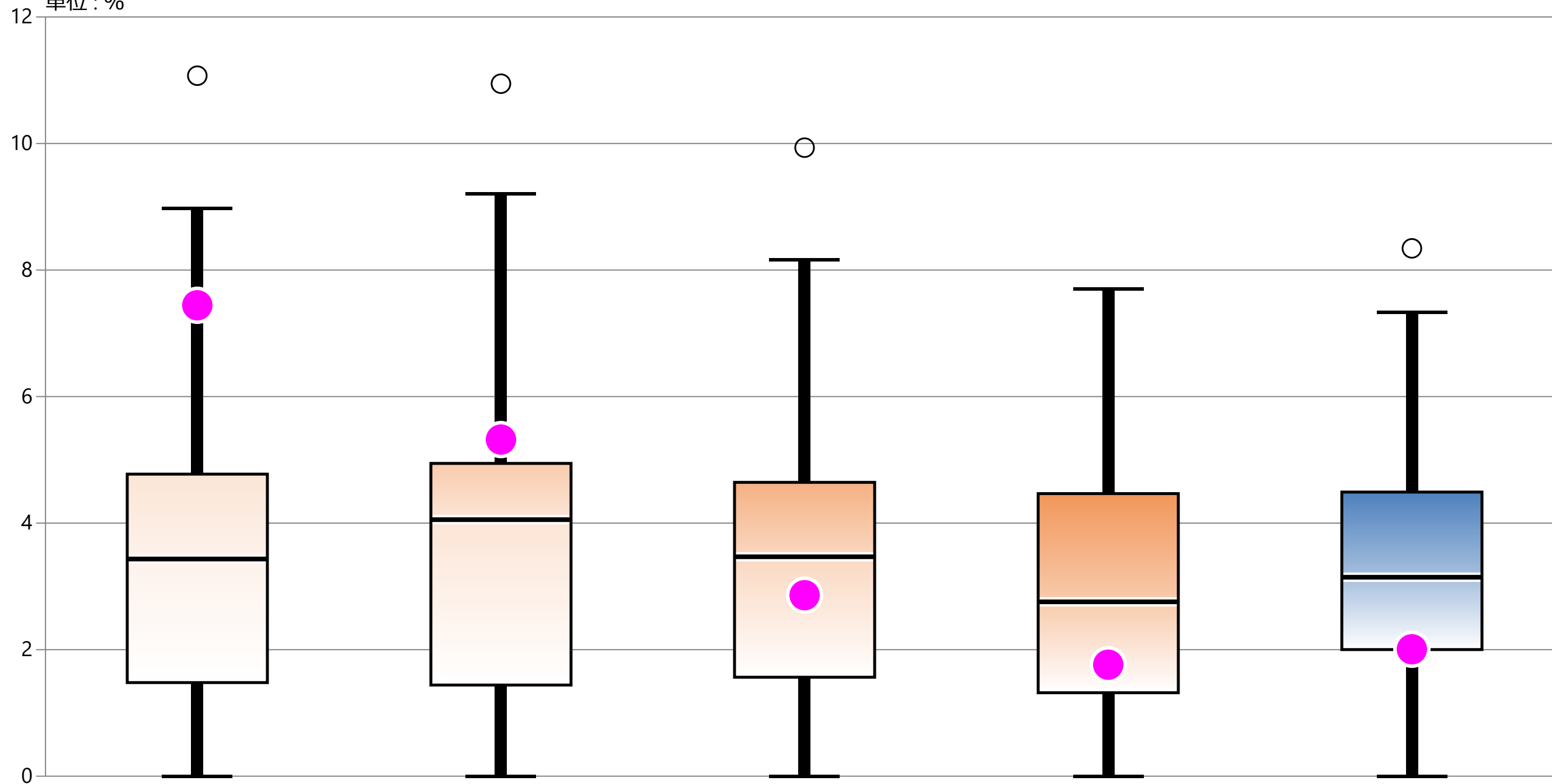

* 外れ値を除く	2019年 年間 通算	2020年 年間 通算	2021年 年間 通算	2022年 年間 通算	2023年 年間 通算
最大値*	8.98	9.21	8.16	7.70	7.33
75%値	4.77	4.94	4.64	4.47	4.49
中央値	3.43	4.05	3.47	2.76	3.14
25%値	1.48	1.44	1.56	1.32	2.00
最小値*	0.00	0.00	0.00	0.00	0.00
自病院	7.44	5.32	2.86	1.76	2.01

指標26(厚) : 30日以内の予定外再入院率

指標26(厚)分母 : 退院患者数(DPC情報)
 指標26(厚)分子 : 分母のうち前回の退院日が30日以内の救急医療入院患者数
 単位 : %

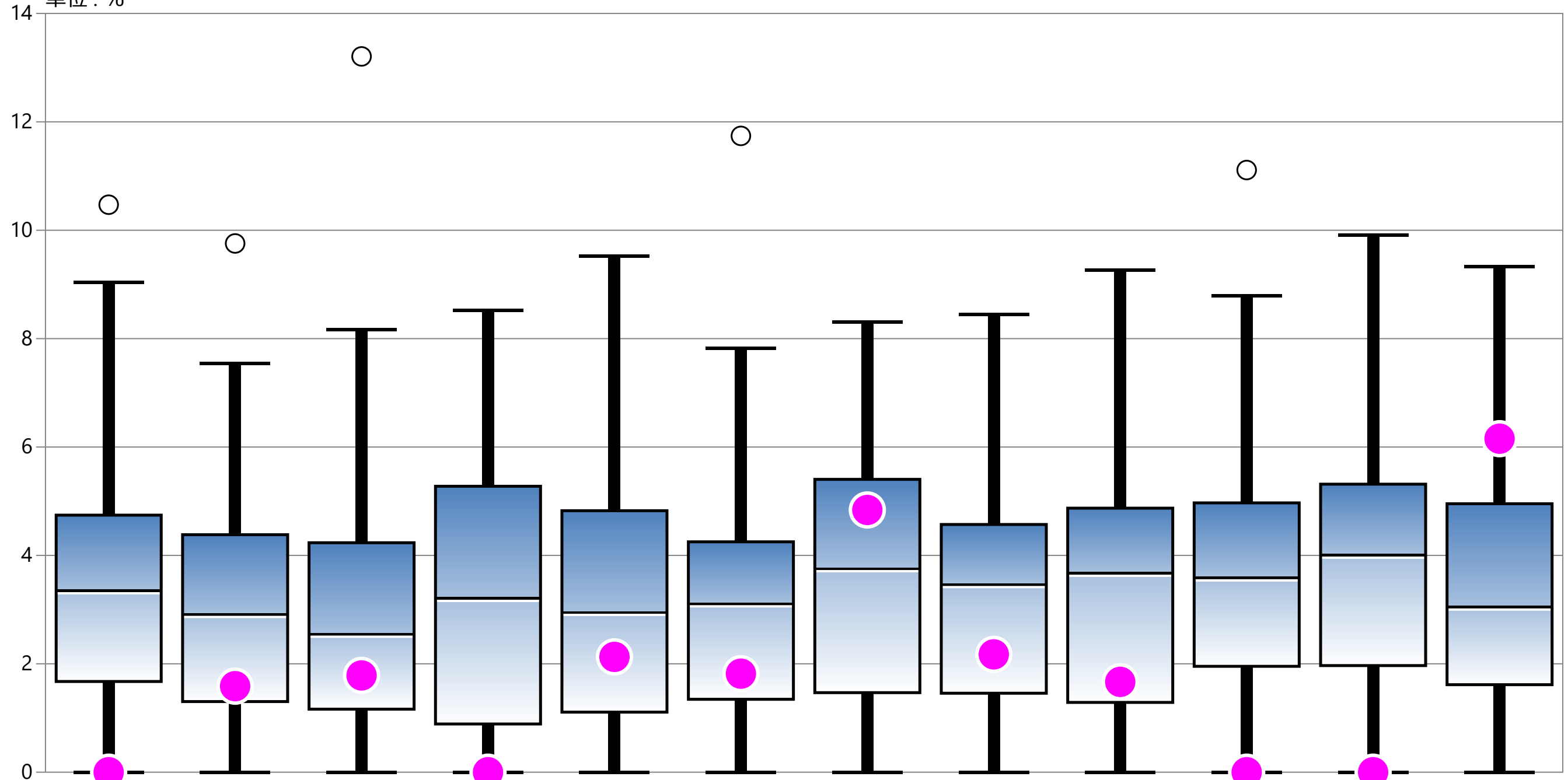

* 外れ値を除く	1月	2月	3月	4月	5月	6月	7月	8月	9月	10月	11月	12月
最大値*	9.04	7.55	8.16	8.52	9.52	7.82	8.31	8.44	9.26	8.79	9.91	9.33
75%値	4.74	4.38	4.23	5.28	4.82	4.25	5.40	4.57	4.87	4.97	5.31	4.95
中央値	3.37	2.93	2.56	3.23	2.97	3.13	3.77	3.48	3.69	3.60	4.02	3.07
25%値	1.67	1.30	1.16	0.89	1.11	1.35	1.47	1.46	1.29	1.95	1.97	1.61
最小値*	0.00	0.00	0.00	0.00	0.00	0.00	0.00	0.00	0.00	0.00	0.00	0.00
自病院	0.00	1.59	1.79	0.00	2.13	1.82	4.84	2.17	1.67	0.00	0.00	6.15

指標27A：退院後2週間以内のサマリー記載割合

指標27A分母：退院患者数
 指標27A分子：退院後2週間以内の退院サマリー完成数
 単位：%

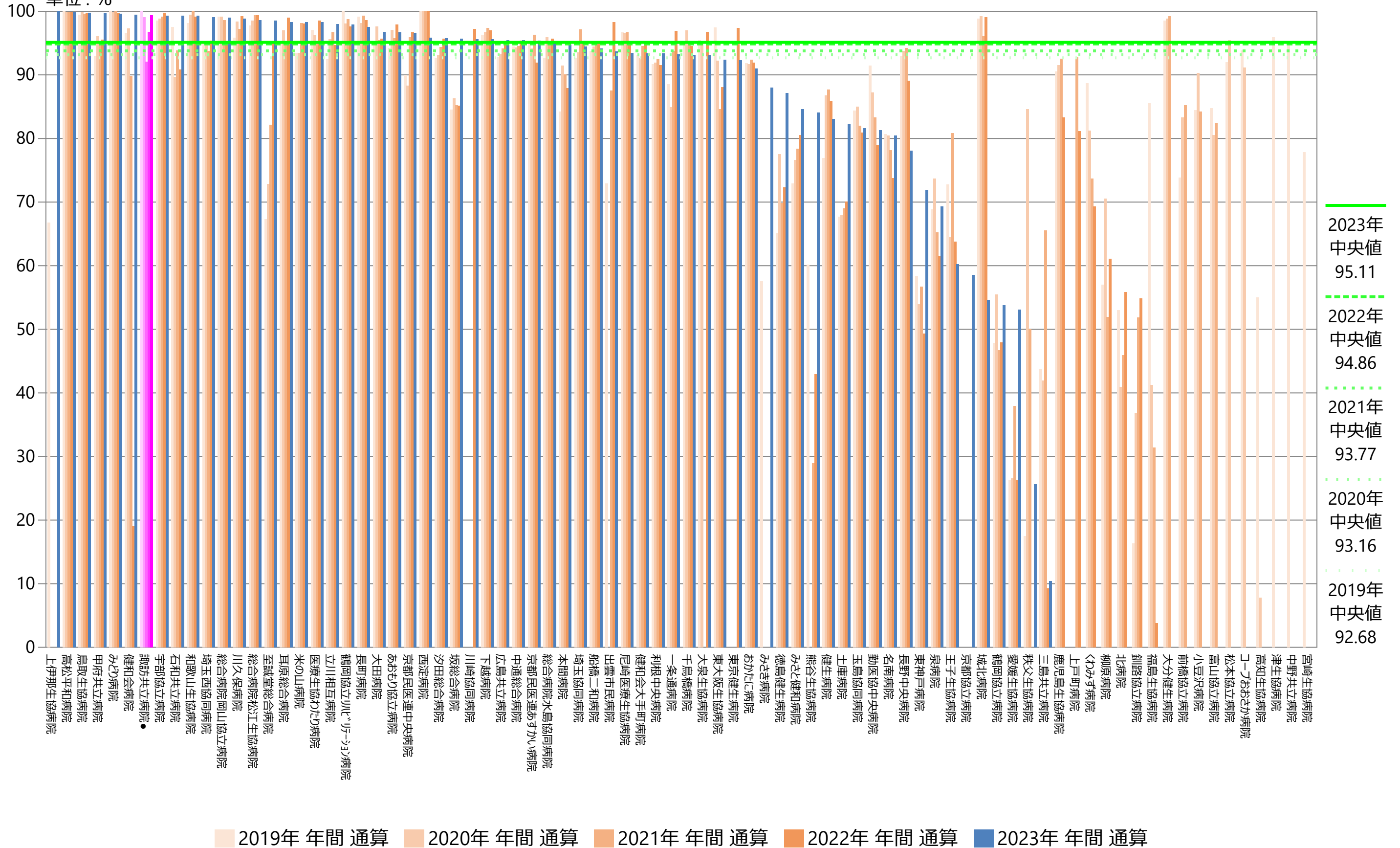

指標27A：退院後2週間以内のサマリー記載割合

指標27A分母：退院患者数
 指標27A分子：退院後2週間以内の退院サマリー完成数
 単位：%

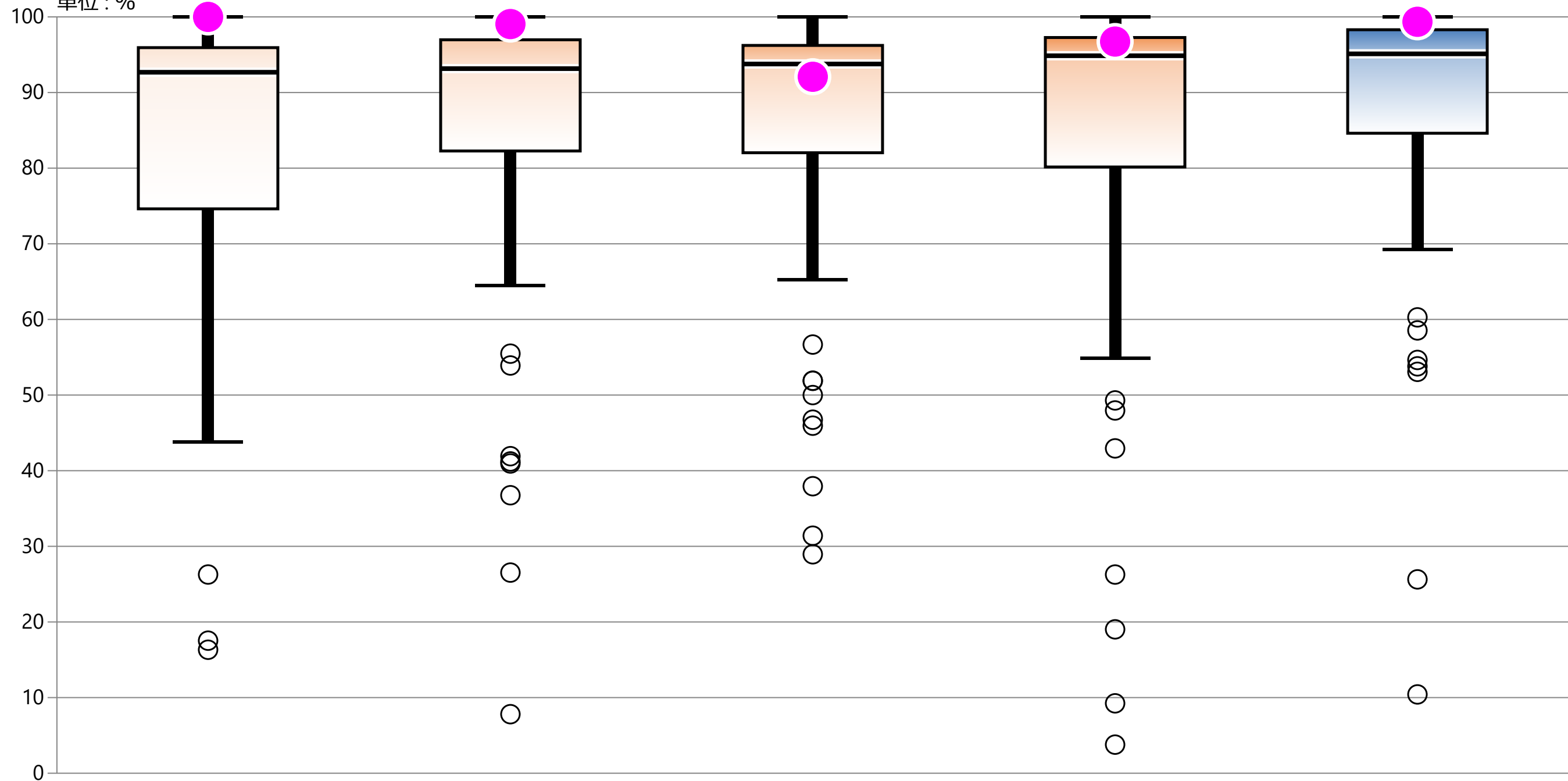

* 外れ値を除く	2019年 年間 通算	2020年 年間 通算	2021年 年間 通算	2022年 年間 通算	2023年 年間 通算
最大値*	100.00	100.00	100.00	100.00	100.00
75%値	95.94	96.98	96.23	97.27	98.30
中央値	92.68	93.16	93.77	94.86	95.11
25%値	74.62	82.27	82.04	80.16	84.62
最小値*	43.77	64.50	65.24	54.87	69.29
自病院	100.00	99.05	92.08	96.74	99.35

指標27A：退院後2週間以内のサマリー記載割合

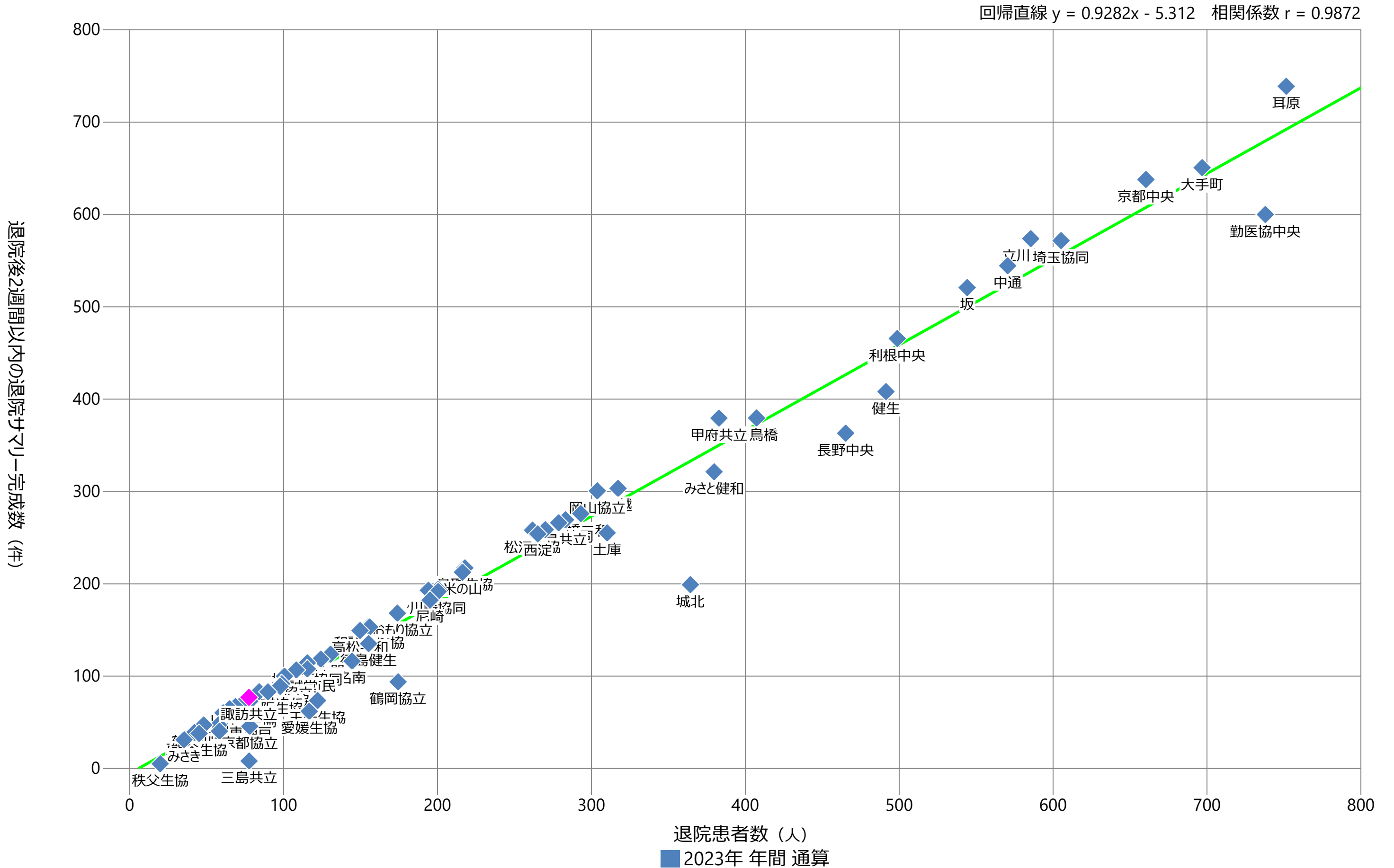

指標27B：退院後7日以内のサマリー記載割合

指標27B分母：退院患者数
 指標27B分子：退院後7日以内の退院サマリー完成数
 単位：%

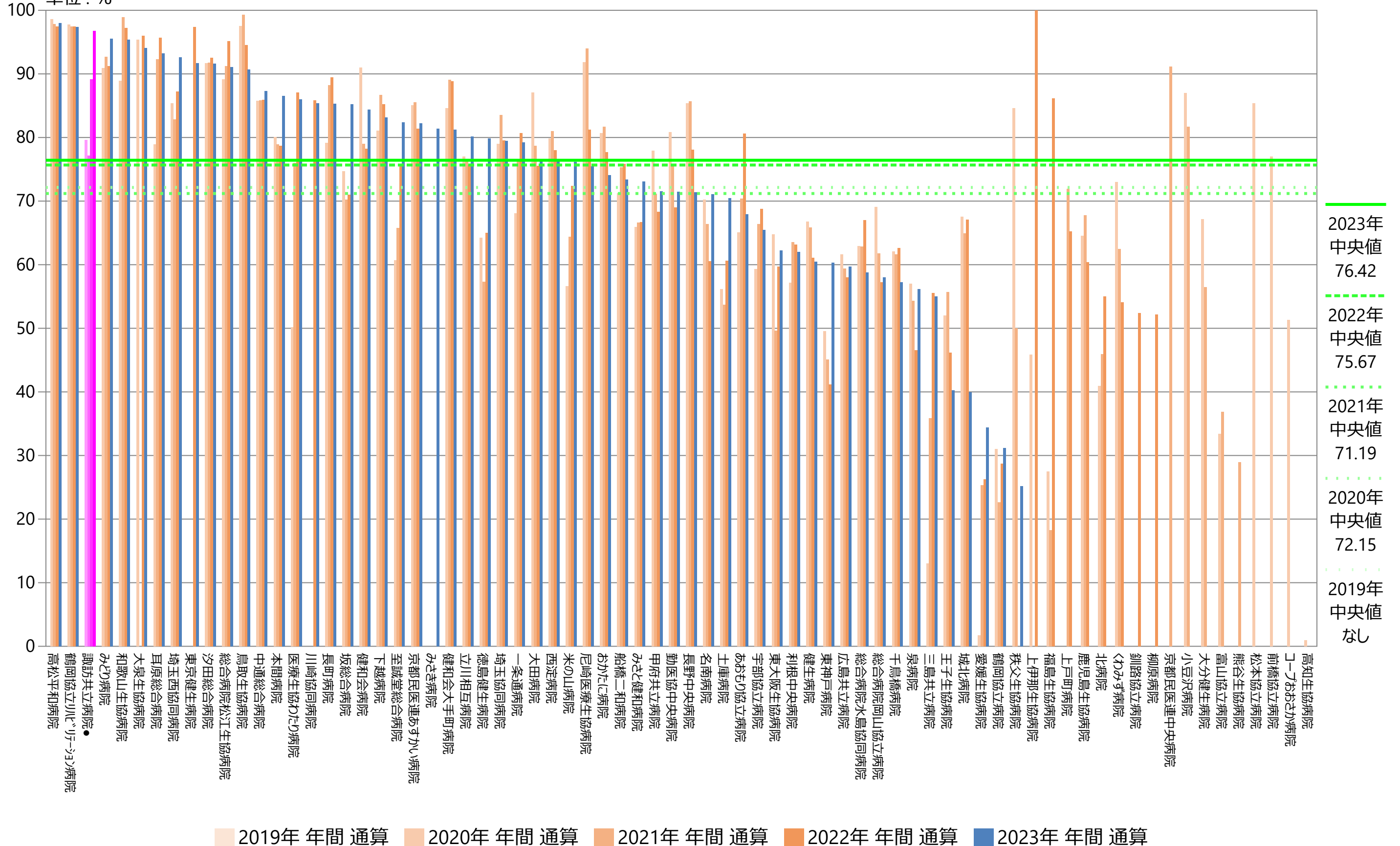

指標27B：退院後7日以内のサマリー記載割合

指標27B分母：退院患者数
 指標27B分子：退院後7日以内の退院サマリー完成数
 単位：%

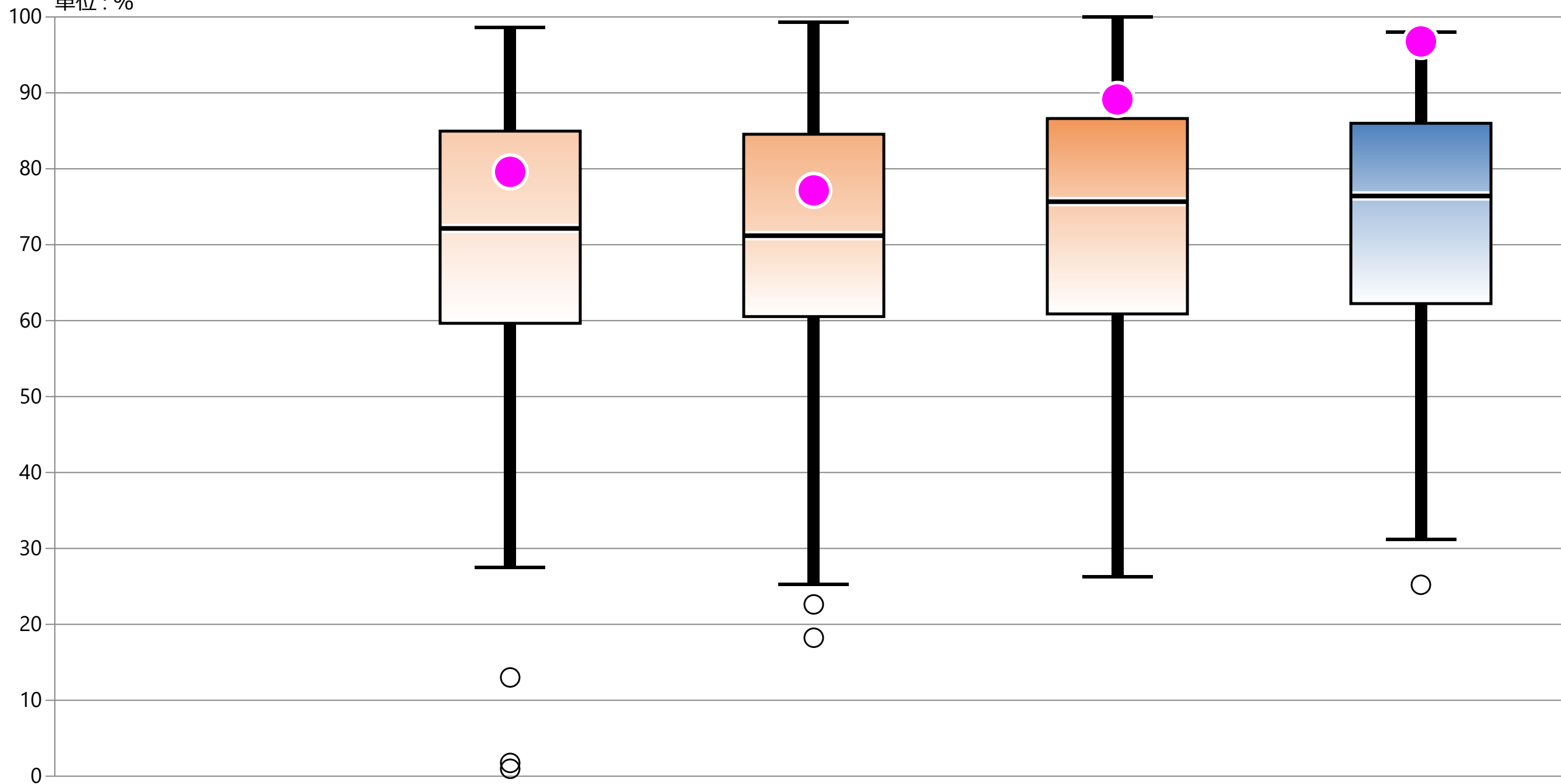

* 外れ値を除く	2019年 年間 通算	2020年 年間 通算	2021年 年間 通算	2022年 年間 通算	2023年 年間 通算
最大値*	データなし	98.63	99.28	100.00	98.00
75%値	データなし	84.96	84.55	86.63	86.00
中央値	データなし	72.15	71.19	75.67	76.42
25%値	データなし	59.65	60.54	60.88	62.24
最小値*	データなし	27.46	25.30	26.27	31.15
自病院	データなし	79.60	77.15	89.13	96.77

指標27B：退院後7日以内のサマリー記載割合

指標27B分母：退院患者数
 指標27B分子：退院後7日以内の退院サマリー完成数
 単位：%

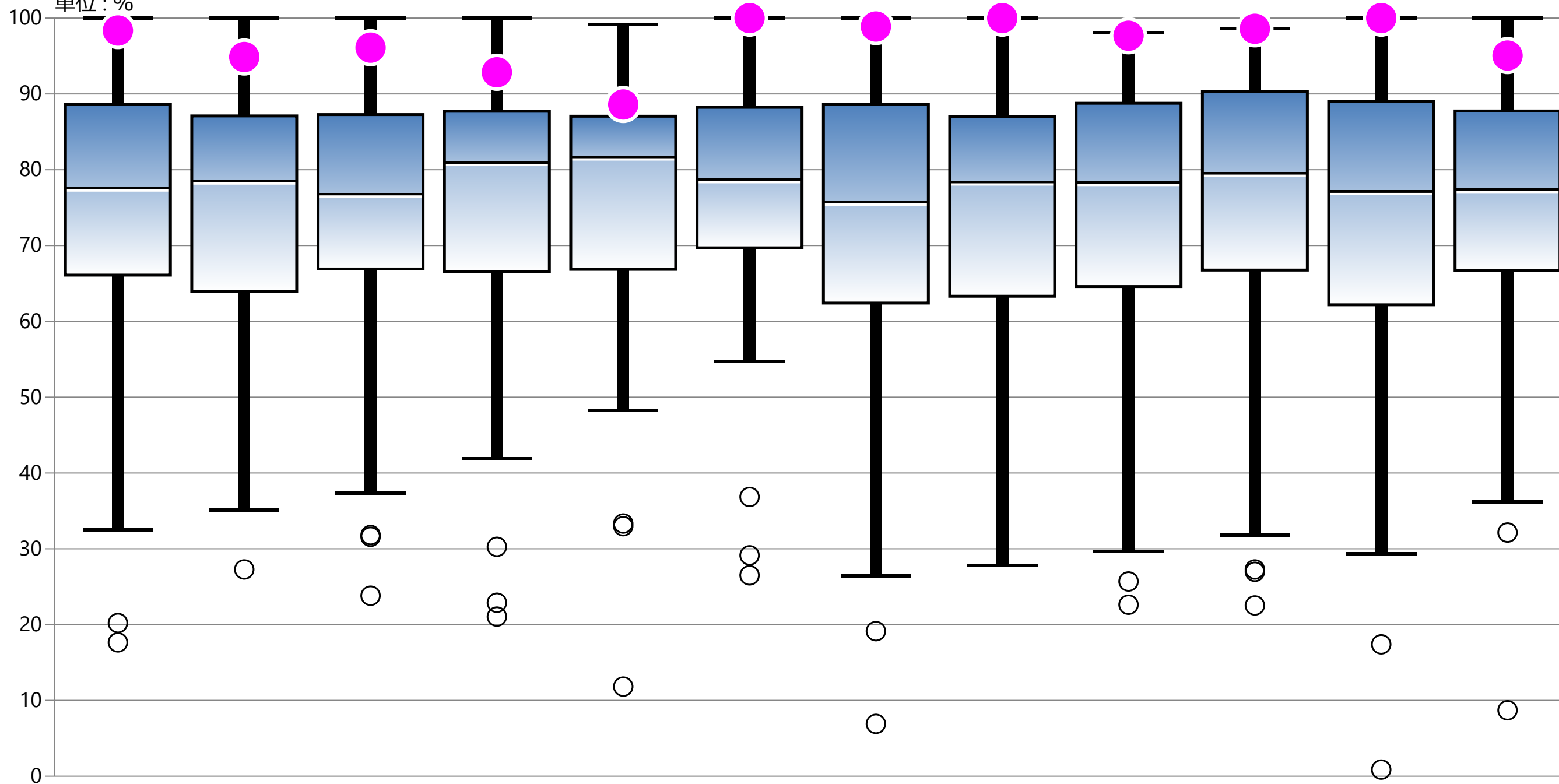

* 外れ値を除く	1月	2月	3月	4月	5月	6月	7月	8月	9月	10月	11月	12月
最大値*	100.00	100.00	100.00	100.00	99.17	100.00	100.00	100.00	98.08	98.59	100.00	100.00
75%値	88.60	87.10	87.27	87.72	87.06	88.24	88.61	87.02	88.77	90.29	88.99	87.75
中央値	77.72	78.65	76.92	81.09	81.82	78.82	75.86	78.52	78.45	79.66	77.25	77.52
25%値	66.10	63.97	66.91	66.54	66.86	69.70	62.41	63.31	64.59	66.76	62.19	66.70
最小値*	32.50	35.10	37.34	41.86	48.25	54.69	26.40	27.78	29.63	31.82	29.38	36.17
自病院	98.36	94.87	96.10	92.86	88.61	100.00	98.89	100.00	97.67	98.59	100.00	95.06

指標27B：退院後7日以内のサマリー記載割合

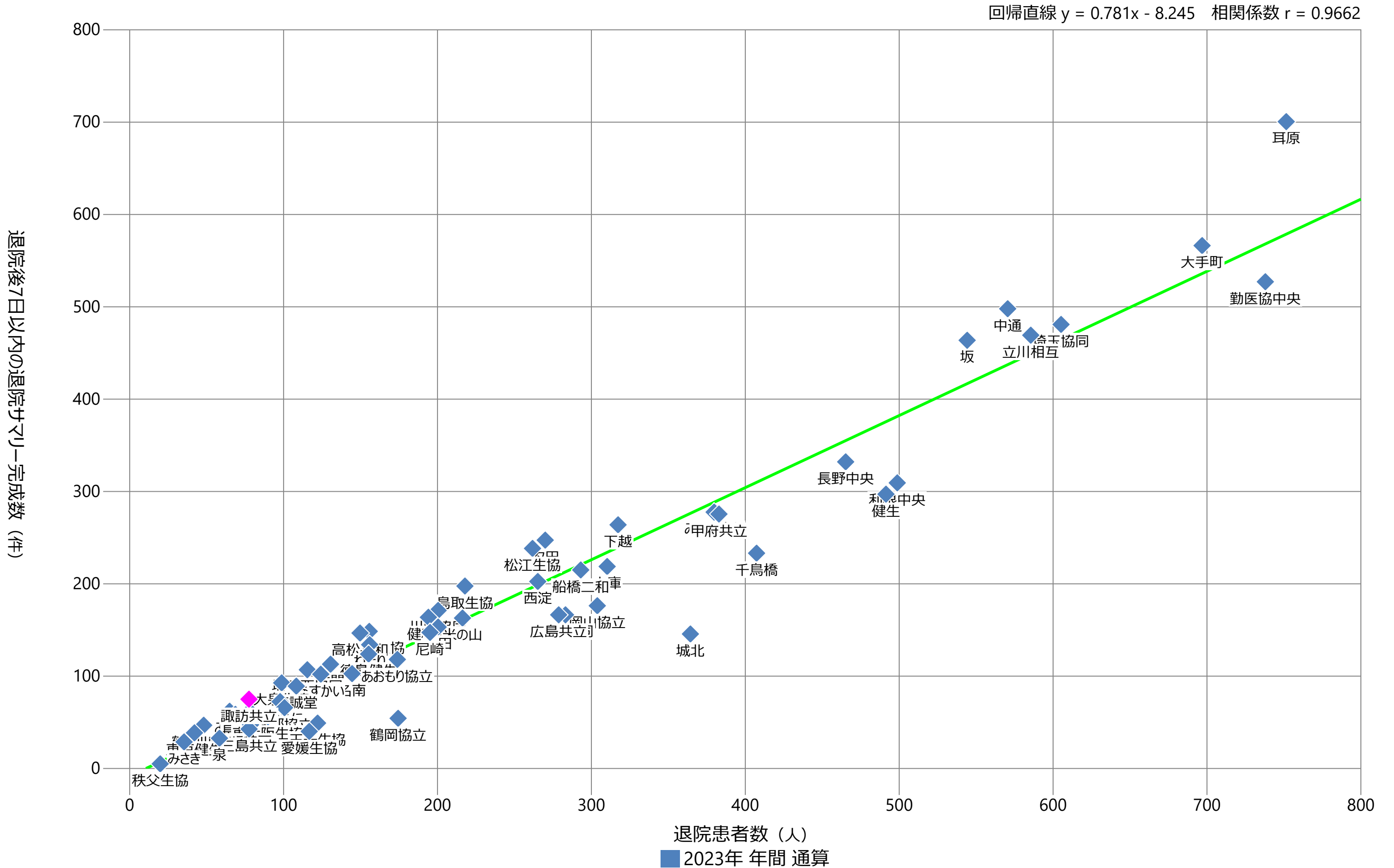

指標28A：入院手術患者の術後48時間以内緊急再手術割合

指標28A分母：入院手術数（入院手術を行った退院患者数）
 指標28A分子：手術後48時間以内緊急再手術数
 単位：%

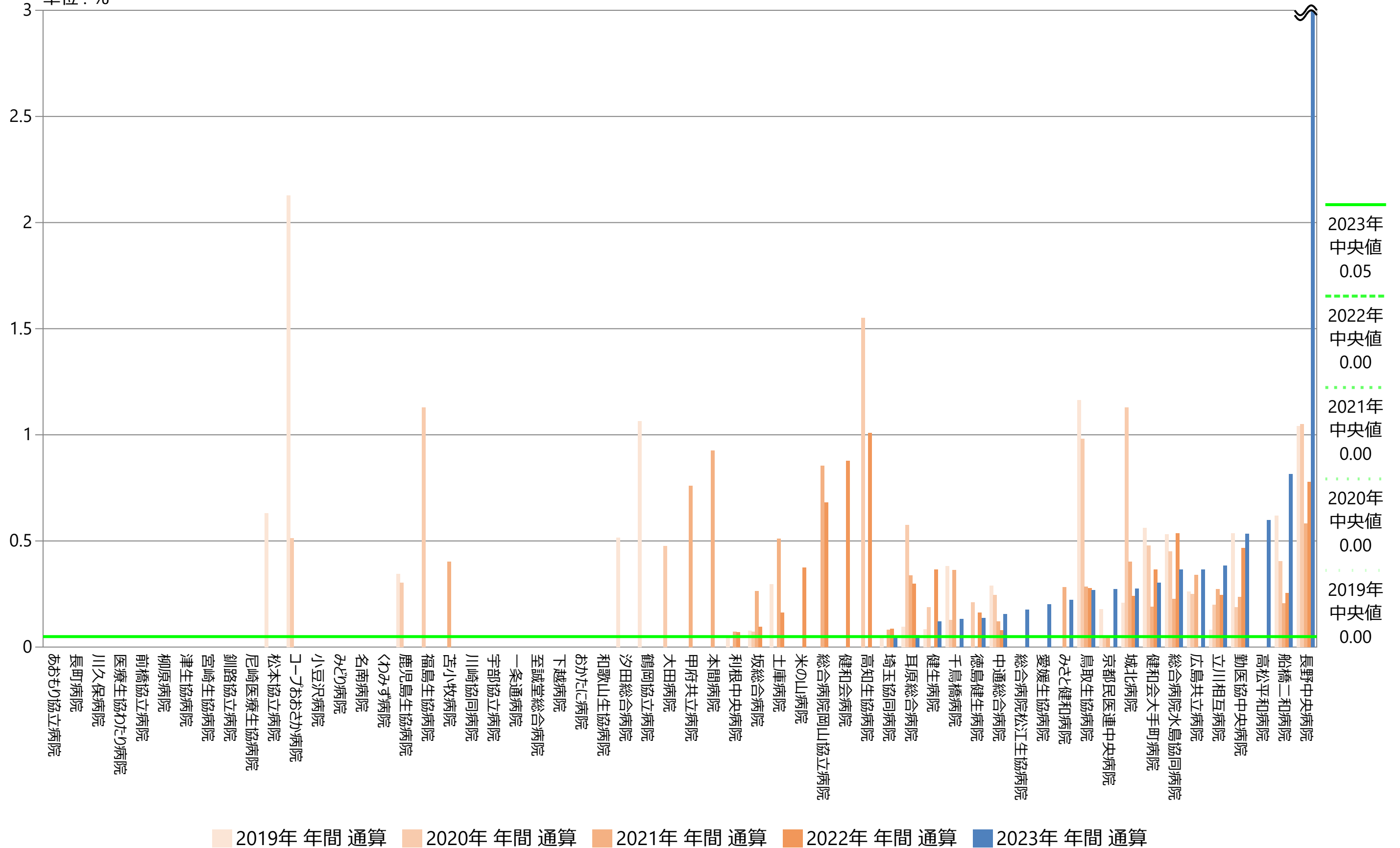

指標28A：入院手術患者の術後48時間以内緊急再手術割合

指標28A分母：入院手術数（入院手術を行った退院患者数）
 指標28A分子：手術後48時間以内緊急再手術数
 単位：%

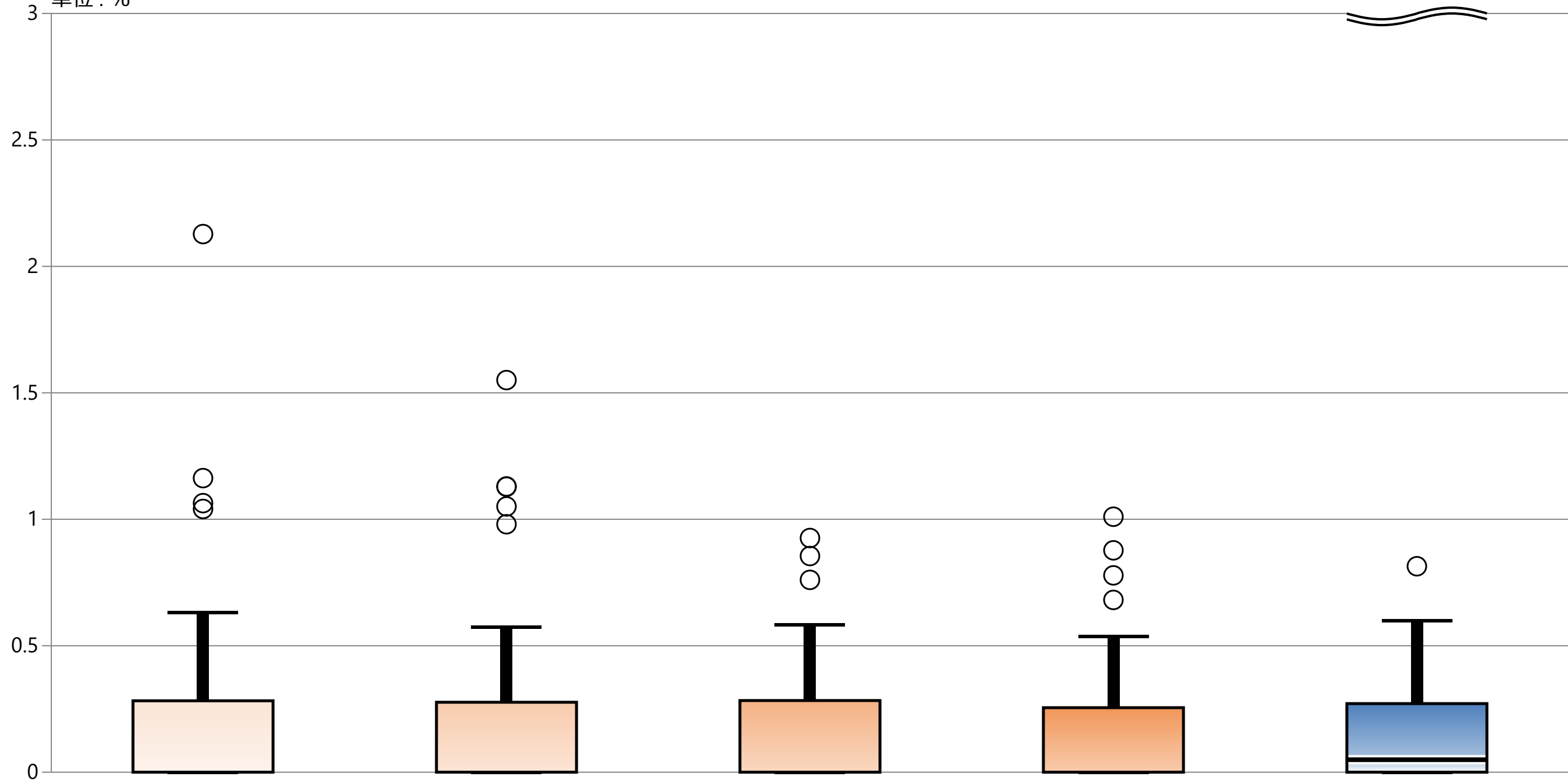

* 外れ値を除く	2019年 年間 通算	2020年 年間 通算	2021年 年間 通算	2022年 年間 通算	2023年 年間 通算
最大値*	0.63	0.57	0.58	0.54	0.60
75%値	0.28	0.28	0.28	0.26	0.27
中央値	0.00	0.00	0.00	0.00	0.05
25%値	0.00	0.00	0.00	0.00	0.00
最小値*	0.00	0.00	0.00	0.00	0.00
自病院	データなし	データなし	データなし	データなし	データなし

指標28B：1入院期間中の手術後30日以内緊急再手術割合

指標28B分母：入院手術数（入院手術を行った退院患者数）
 指標28B分子：1入院期間中の手術後30日以内緊急再手術数
 単位：%

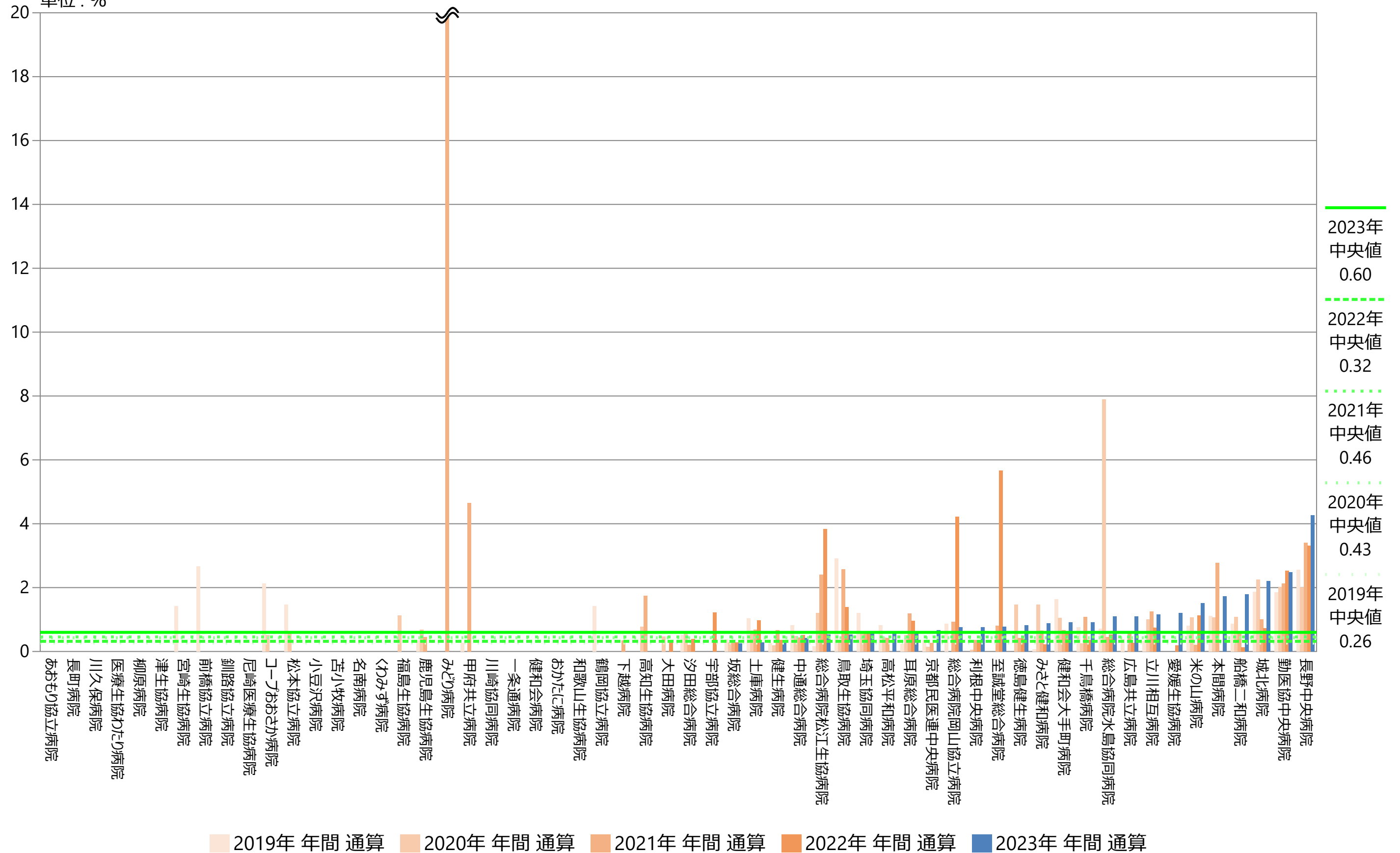

指標28B：1入院期間中の手術後30日以内緊急再手術割合

指標28B分母：入院手術数（入院手術を行った退院患者数）
 指標28B分子：1入院期間中の手術後30日以内緊急再手術数
 単位：%

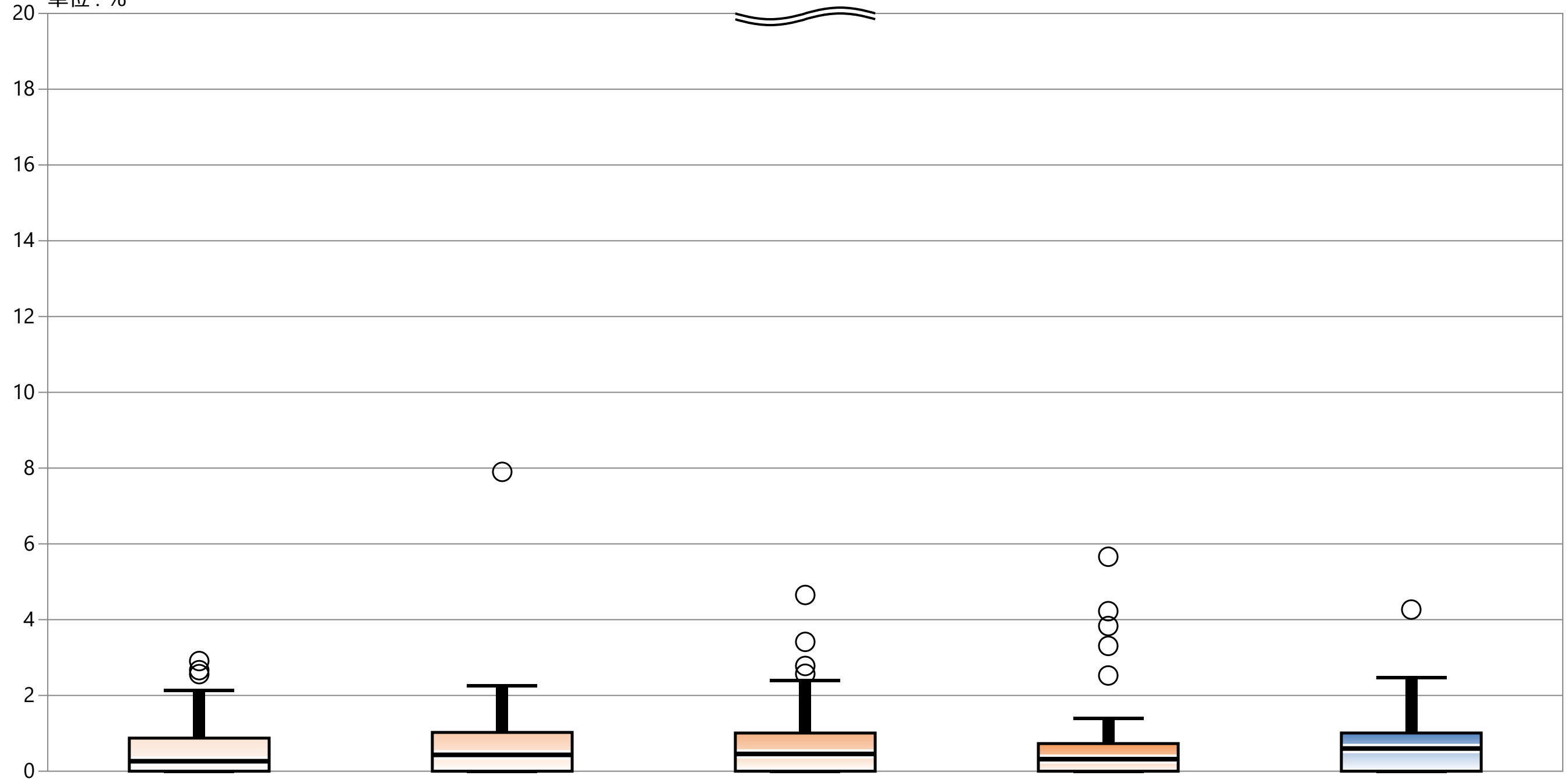

* 外れ値を除く

	2019年 年間 通算	2020年 年間 通算	2021年 年間 通算	2022年 年間 通算	2023年 年間 通算
最大値*	2.13	2.26	2.40	1.39	2.48
75%値	0.87	1.02	1.01	0.73	1.01
中央値	0.26	0.43	0.46	0.32	0.60
25%値	0.00	0.00	0.00	0.00	0.00
最小値*	0.00	0.00	0.00	0.00	0.00
自病院	データなし	データなし	データなし	データなし	データなし

指標29：待機的手術で術当日、翌日に6単位以上の輸血（RCC）を必要とした患者および自己血に加えて保存血輸血をした患者の割合

指標29分母：退院患者のうち、胃がん、大腸がん、直腸がん、食道がん、待機的手術実施

指標29分子：手術当日または翌日に6単位以上のRCC輸血を必要とした患者または自己血に加えRCC輸血が必要となった患者

単位：%

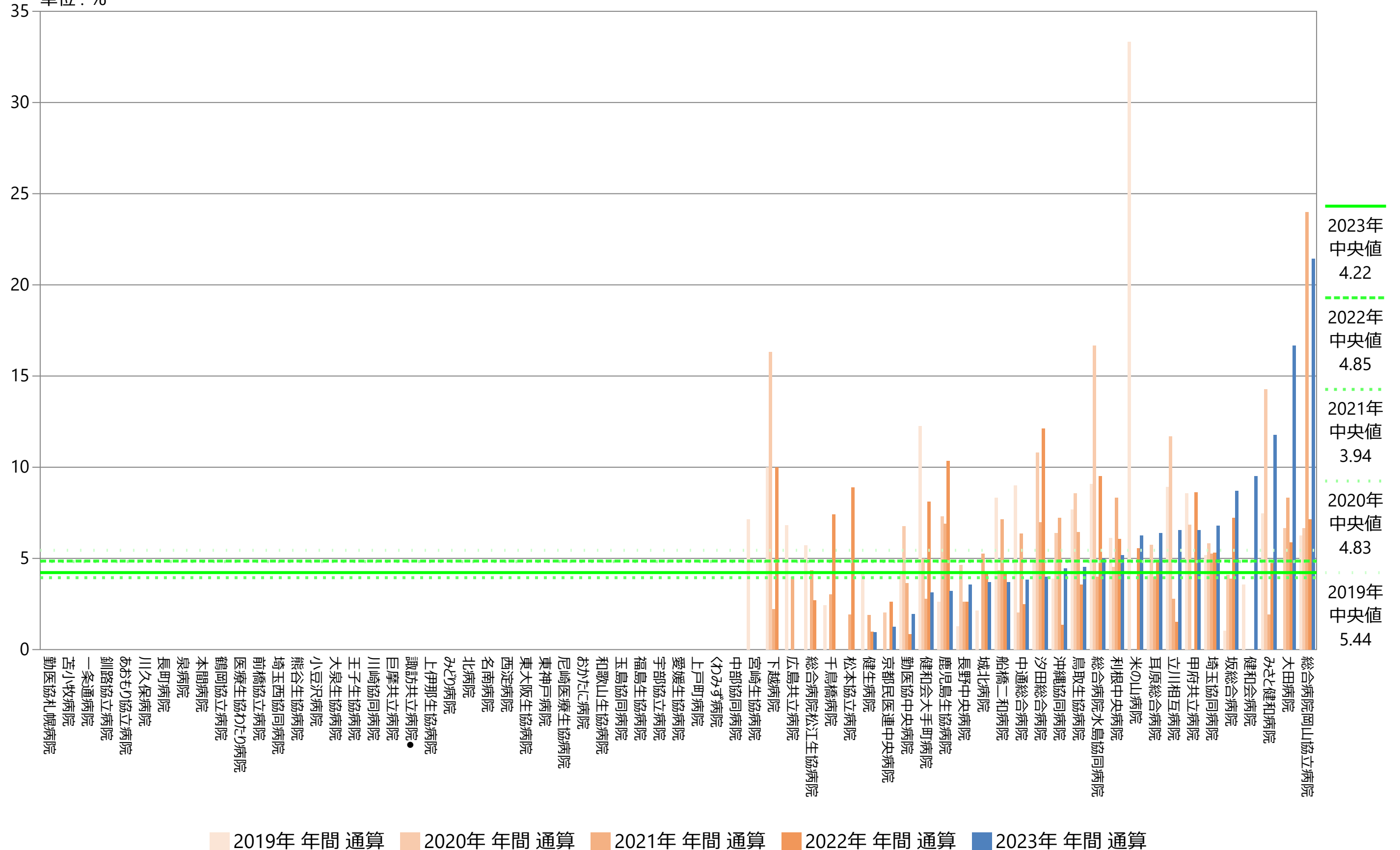

指標29：待機的手術で術当日、翌日に6単位以上の輸血（RCC）を必要とした患者および自己血に加えて保存血輸血をした患者の割合

指標29分母：退院患者のうち、胃がん、大腸がん、直腸がん、食道がん、待機的手術実施
 指標29分子：手術当日または翌日に6単位以上のRCC輸血を必要とした患者または自己血に加えRCC輸血が必要となった患者
 単位：%

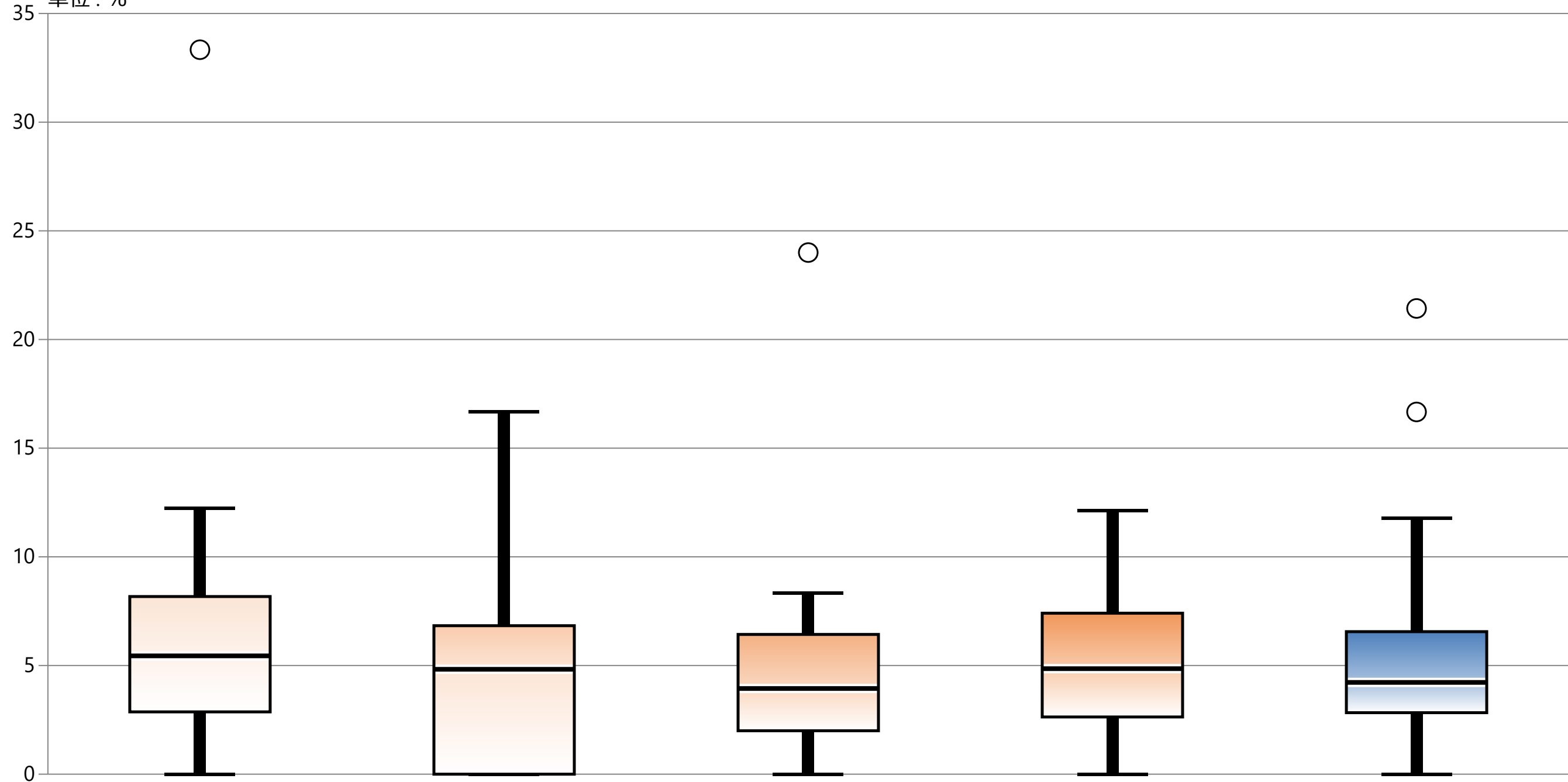

* 外れ値を除く	2019年 年間 通算	2020年 年間 通算	2021年 年間 通算	2022年 年間 通算	2023年 年間 通算
最大値*	12.24	16.67	8.33	12.12	11.76
75%値	8.17	6.83	6.43	7.41	6.56
中央値	5.44	4.83	3.94	4.85	4.22
25%値	2.87	0.00	2.00	2.63	2.83
最小値*	0.00	0.00	0.00	0.00	0.00
自病院	データなし	データなし	データなし	データなし	データなし

指標30A(厚)：手術開始前1時間以内の予防的抗菌薬投与率

指標30A(厚)分母：入院手術件数（冠動脈バイパス手術・そのほかの心臓手術・股関節人工骨頭置換術・膝関節置換術・血管手術・大腸手術・子宮全摘除術）
 指標30A(厚)分子：手術開始前1時間以内に予防的抗菌薬が点滴投与開始された手術件数
 単位：%

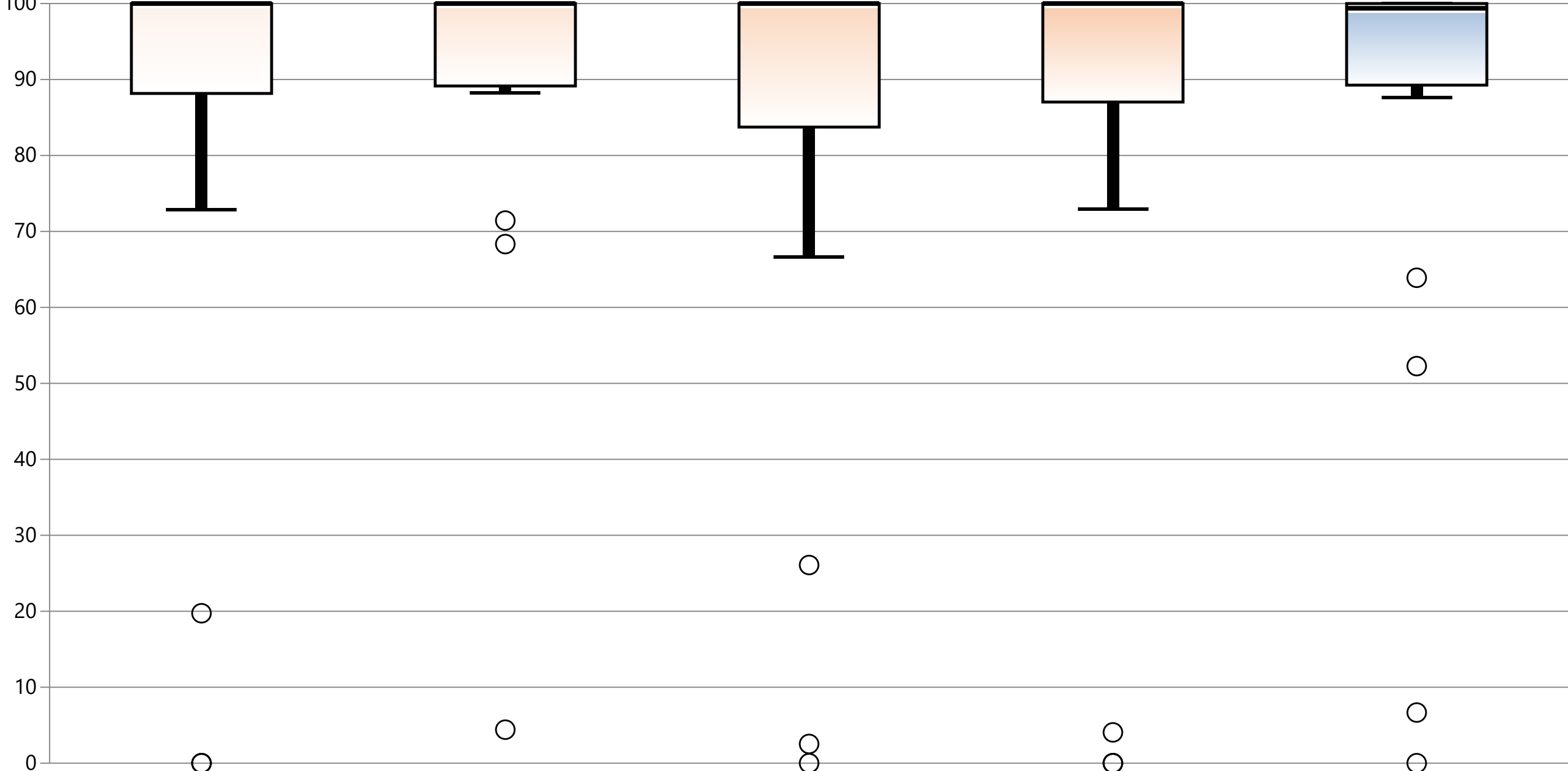

* 外れ値を除く	2019年 年間 通算	2020年 年間 通算	2021年 年間 通算	2022年 年間 通算	2023年 年間 通算
最大値*	100.00	100.00	100.00	100.00	100.00
75%値	100.00	100.00	100.00	100.00	100.00
中央値	100.00	100.00	100.00	100.00	99.38
25%値	88.16	89.15	83.74	87.03	89.26
最小値*	72.88	88.24	66.67	72.97	87.63
自病院	データなし	データなし	データなし	データなし	データなし

指標30B(厚)：術後24時間以内の予防的抗菌薬投与停止率

指標30B(厚)分母：入院手術件数（股関節人工骨頭置換術・膝関節置換術・血管手術・大腸手術・子宮全摘除術）

指標30B(厚)分子：分母のうち手術翌日に予防的抗菌薬が投与されていない件数

単位：%

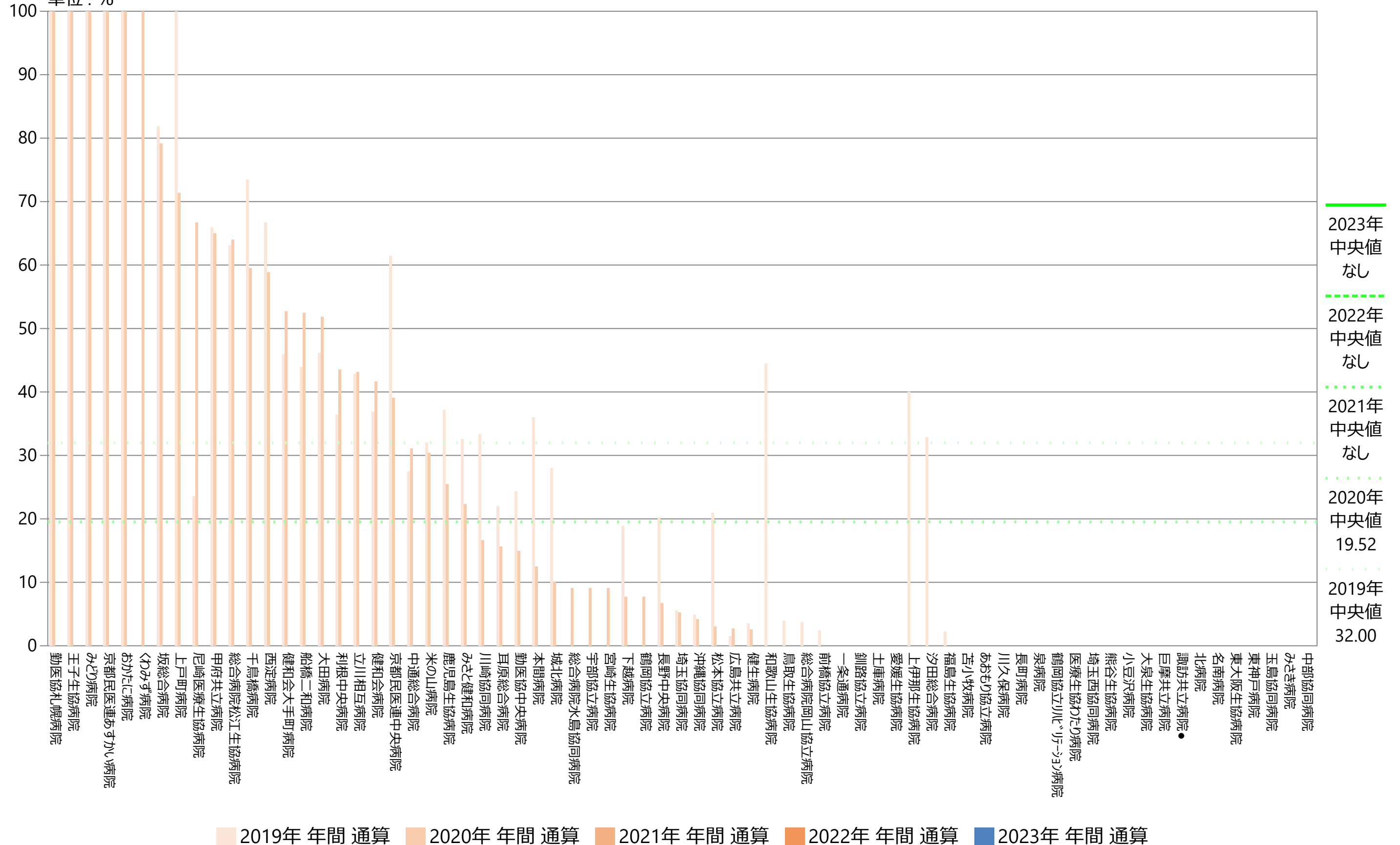

指標30B(厚) : 術後24時間以内の予防的抗菌薬投与停止率

指標30B(厚)分母 : 入院手術件数 (股関節人工骨頭置換術・膝関節置換術・血管手術・大腸手術・子宮全摘除術)

指標30B(厚)分子 : 分母のうち手術翌日に予防的抗菌薬が投与されていない件数

単位 : %

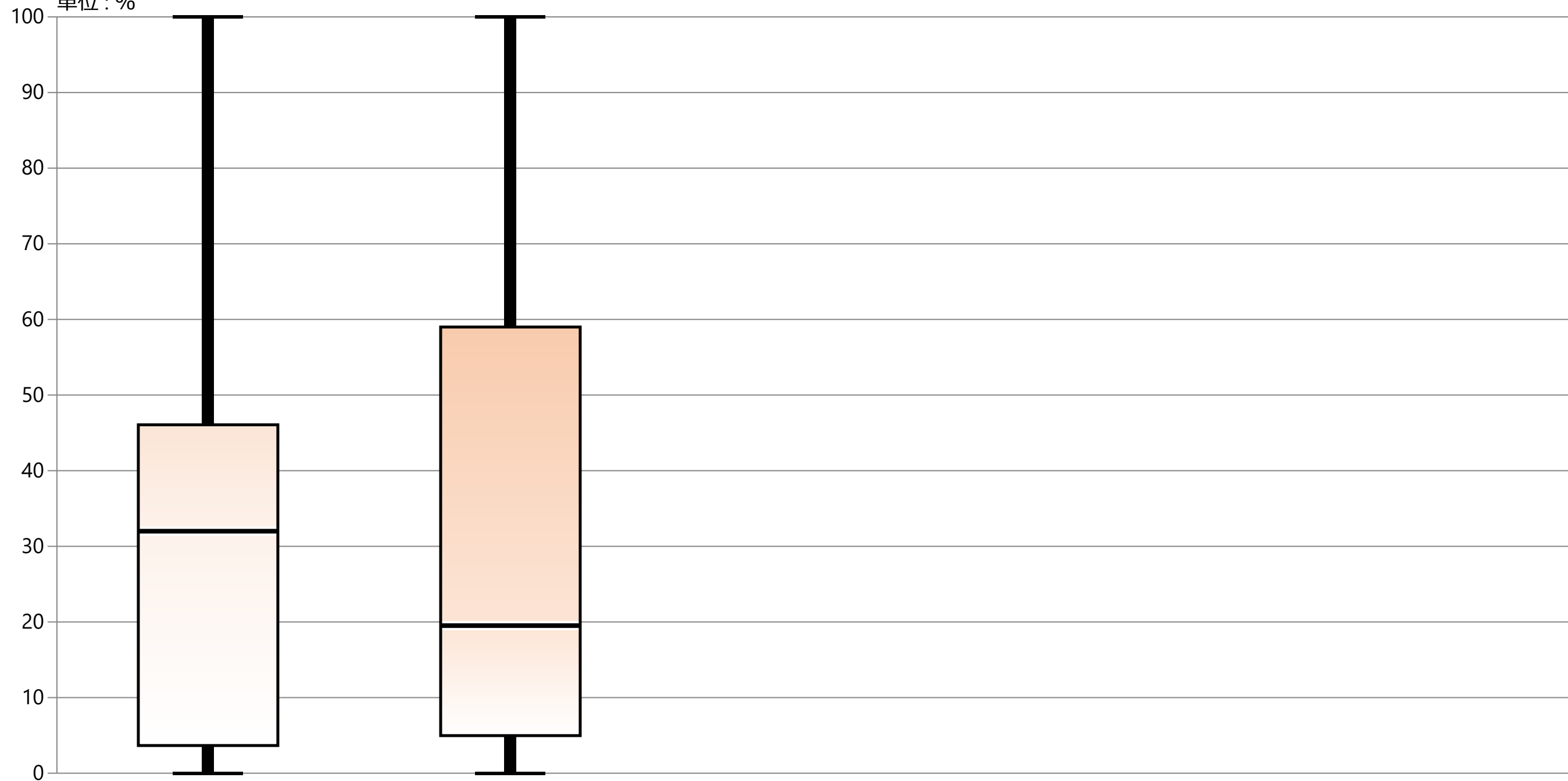

* 外れ値を除く	2019年 年間 通算	2020年 年間 通算	2021年 年間 通算	2022年 年間 通算	2023年 年間 通算
最大値*	100.00	100.00	データなし	データなし	データなし
75%値	46.07	59.00	データなし	データなし	データなし
中央値	32.00	19.52	データなし	データなし	データなし
25%値	3.66	4.97	データなし	データなし	データなし
最小値*	0.00	0.00	データなし	データなし	データなし
自病院	データなし	データなし	データなし	データなし	データなし

指標30C(厚)：術後48時間以内の予防的抗菌薬投与停止率

指標30C(厚)分母：入院手術件数（冠動脈バイパス手術・そのほかの心臓手術）
 指標30C(厚)分子：分母のうち術後2日目に予防的抗菌薬が投与されていない件数
 単位：%

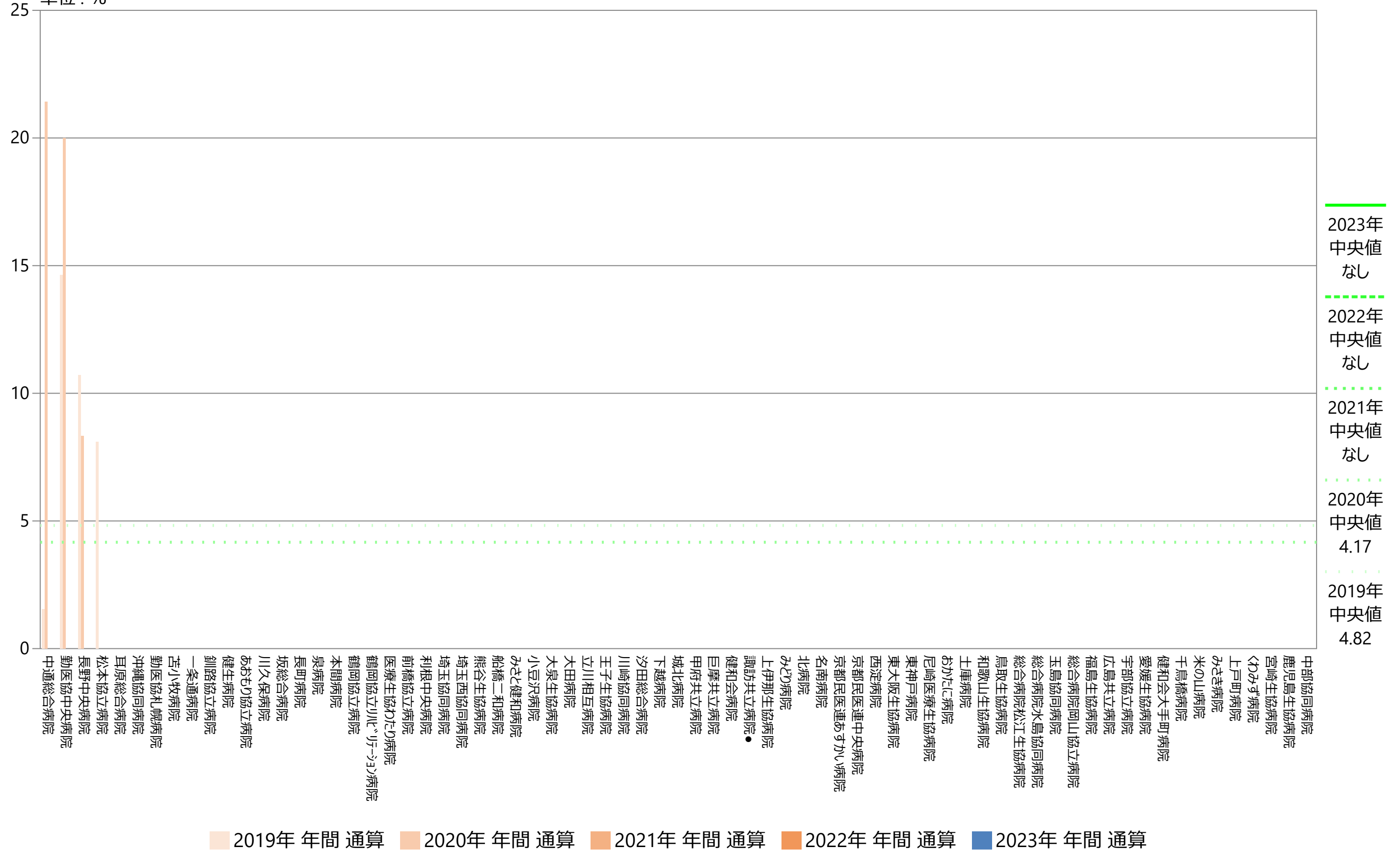

指標30C(厚)：術後48時間以内の予防的抗菌薬投与停止率

指標30C(厚)分母：入院手術件数（冠動脈バイパス手術・そのほかの心臓手術）
 指標30C(厚)分子：分母のうち術後2日目に予防的抗菌薬が投与されていない件数
 単位：%

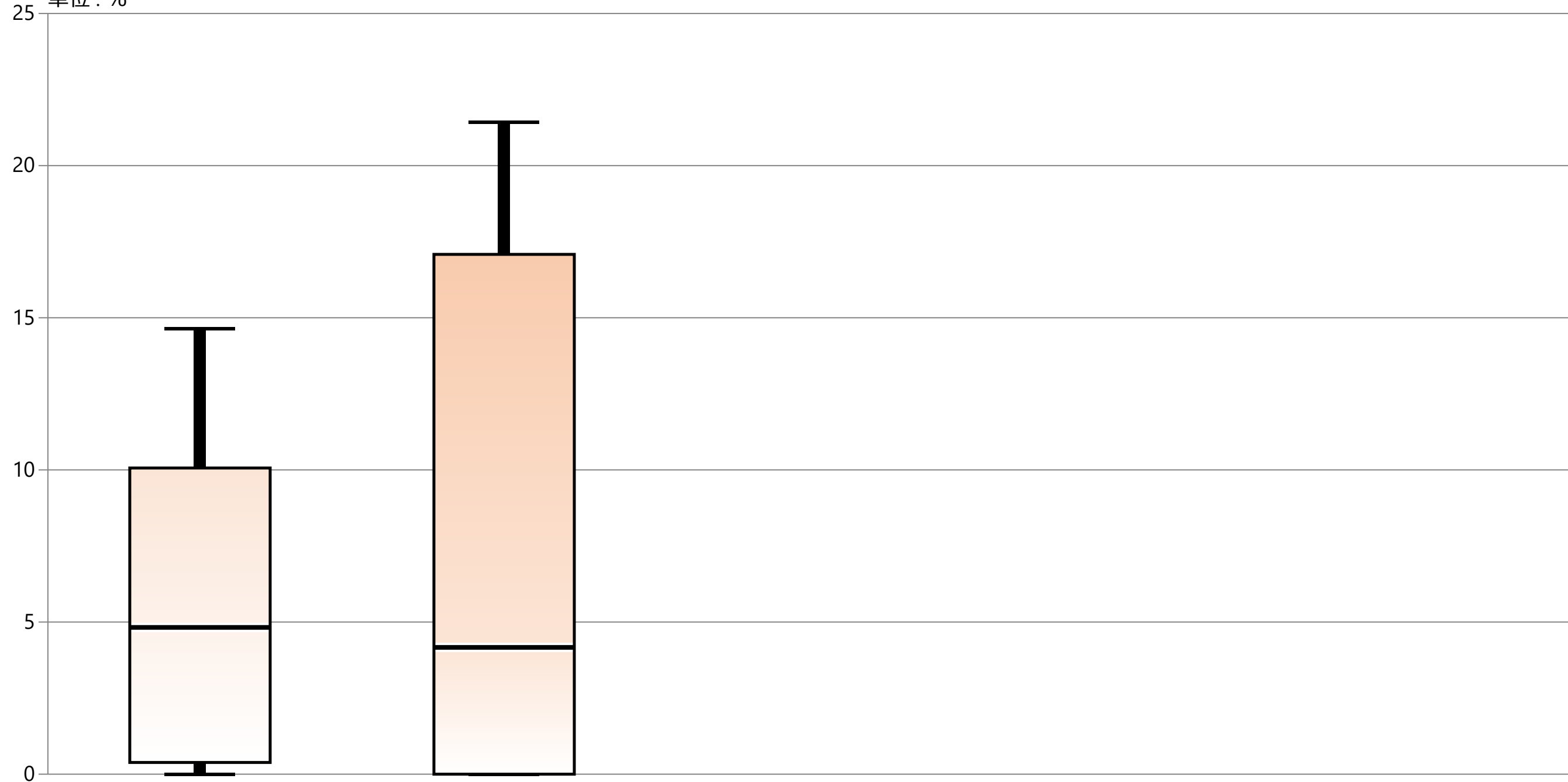

* 外れ値を除く	2019年 年間 通算	2020年 年間 通算	2021年 年間 通算	2022年 年間 通算	2023年 年間 通算
最大値*	14.63	21.43	データなし	データなし	データなし
75%値	10.06	17.08	データなし	データなし	データなし
中央値	4.82	4.17	データなし	データなし	データなし
25%値	0.38	0.00	データなし	データなし	データなし
最小値*	0.00	0.00	データなし	データなし	データなし
自病院	データなし	データなし	データなし	データなし	データなし

指標31A(厚)：手術ありの患者の肺血栓塞栓症の予防対策の実施率

指標31A(厚)分母：肺血栓塞栓症発症のリスクレベルが「中」以上の手術を施行した退院患者数

指標31A(厚)分子：分母のうち肺血栓塞栓症の予防対策（弾性ストッキングの着用、間歇的空気圧迫装置の利用、抗凝固療法のいずれか、または2つ以上）が実施された患者数

単位：%

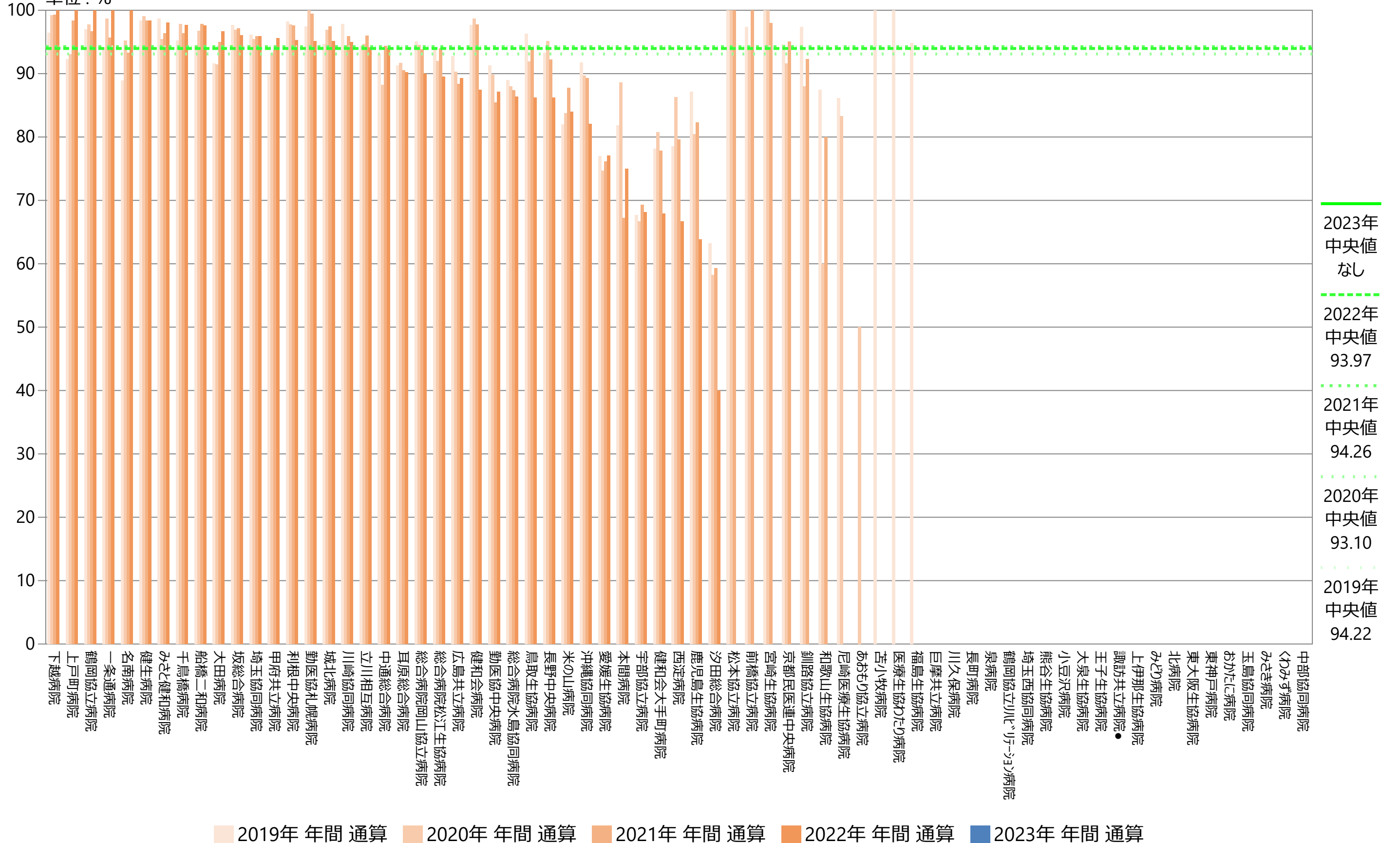

指標31A(厚)：手術ありの患者の肺血栓塞栓症の予防対策の実施率

指標31A(厚)分母：肺血栓塞栓症発症のリスクレベルが「中」以上の手術を施行した退院患者数

指標31A(厚)分子：分母のうち肺血栓塞栓症の予防対策（弾性ストッキングの着用、間歇的空気圧迫装置の利用、抗凝固療法のいずれか、または2つ以上）が実施された患者数

単位：%

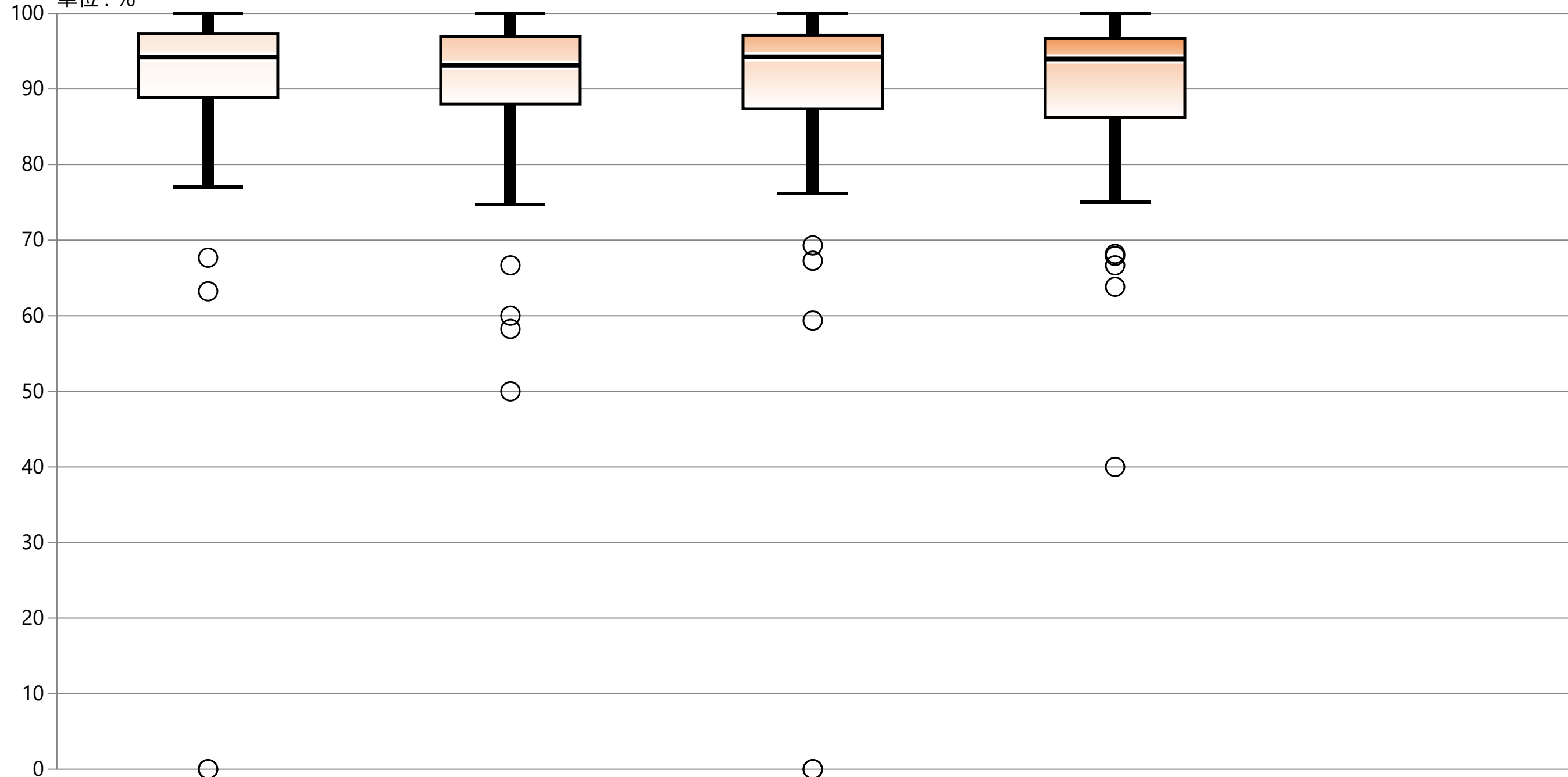

* 外れ値を除く	2019年 年間 通算	2020年 年間 通算	2021年 年間 通算	2022年 年間 通算	2023年 年間 通算
最大値*	100.00	100.00	100.00	100.00	データなし
75%値	97.35	96.92	97.13	96.67	データなし
中央値	94.22	93.10	94.26	93.97	データなし
25%値	88.89	88.00	87.39	86.21	データなし
最小値*	77.03	74.70	76.19	75.00	データなし
自病院	データなし	データなし	データなし	データなし	データなし

指標31B(厚)：手術ありの患者の肺血栓塞栓症の発生

指標31B(厚)分母：肺血栓塞栓症発症のリスクレベルが「中」以上の手術を施行した退院患者数

指標31B(厚)分子：分母のうち肺血栓塞栓症を発症した患者数

単位：%

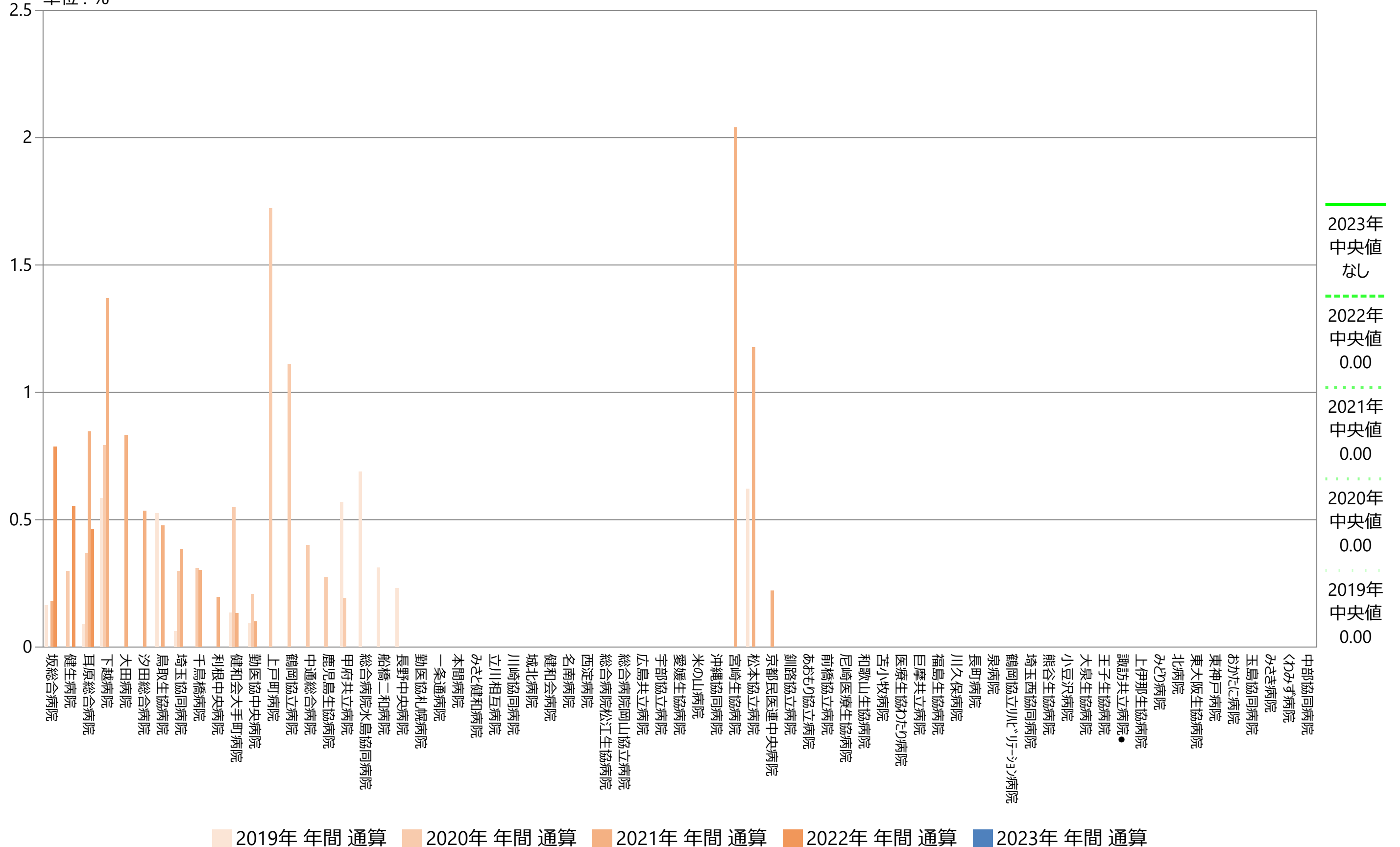

指標31B(厚)：手術ありの患者の肺血栓塞栓症の発生

指標31B(厚)分母：肺血栓塞栓症発症のリスクレベルが「中」以上の手術を施行した退院患者数
 指標31B(厚)分子：分母のうち肺血栓塞栓症を発症した患者数
 単位：%

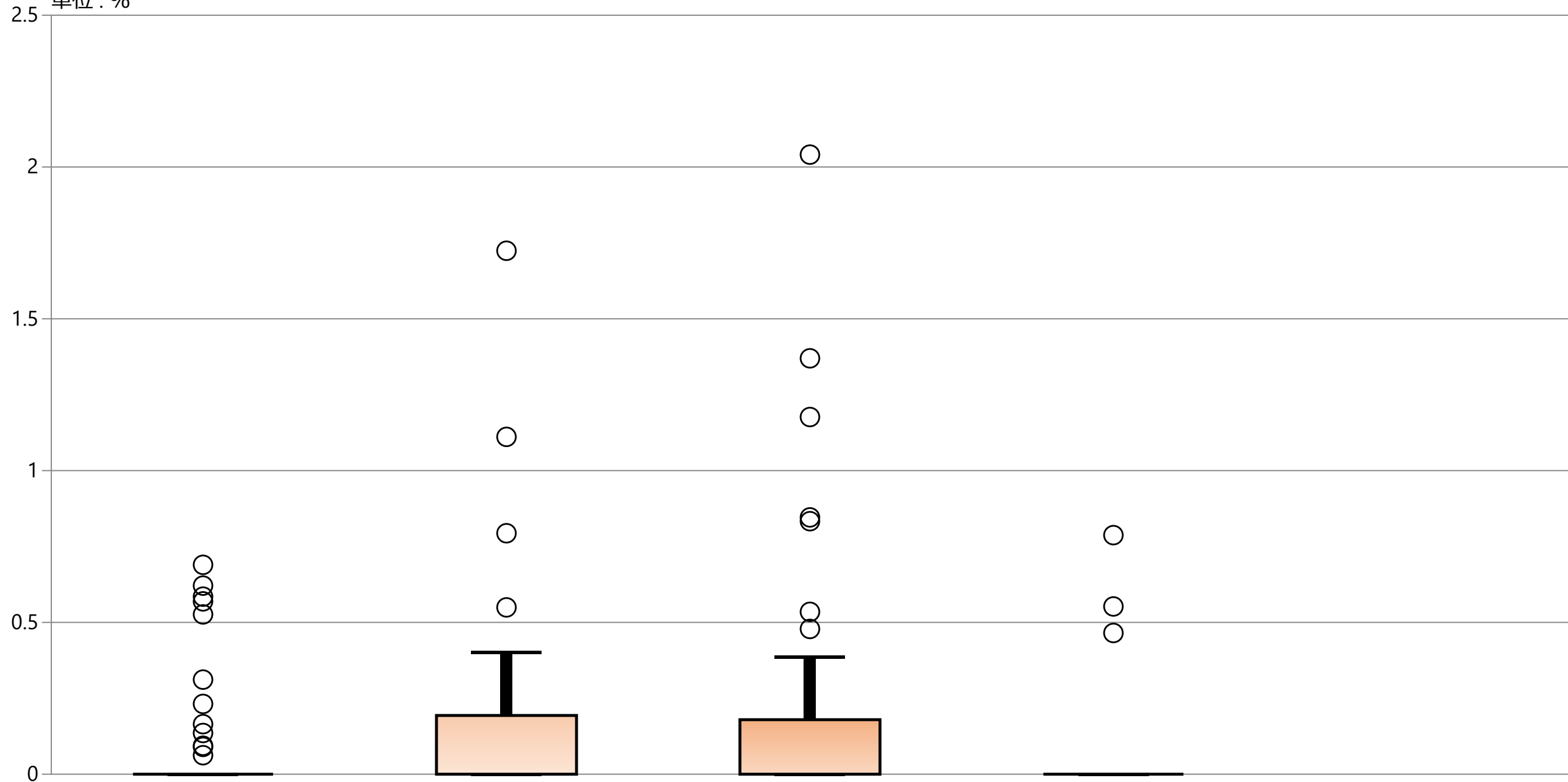

* 外れ値を除く	2019年 年間 通算	2020年 年間 通算	2021年 年間 通算	2022年 年間 通算	2023年 年間 通算
最大値*	0.00	0.40	0.38	0.00	データなし
75%値	0.00	0.19	0.18	0.00	データなし
中央値	0.00	0.00	0.00	0.00	データなし
25%値	0.00	0.00	0.00	0.00	データなし
最小値*	0.00	0.00	0.00	0.00	データなし
自病院	データなし	データなし	データなし	データなし	データなし

指標32：急性脳梗塞発症から3日以内のリハビリテーション開始割合

指標32分母：資源1病名のICD-10がI63で始まる(脳梗塞)症例で)発症時期3日以内、発症前RS2以上の患者数

指標32分子：入院日から3日以内に脳血管疾患リハビリテーション料が算定された患者数

単位：%

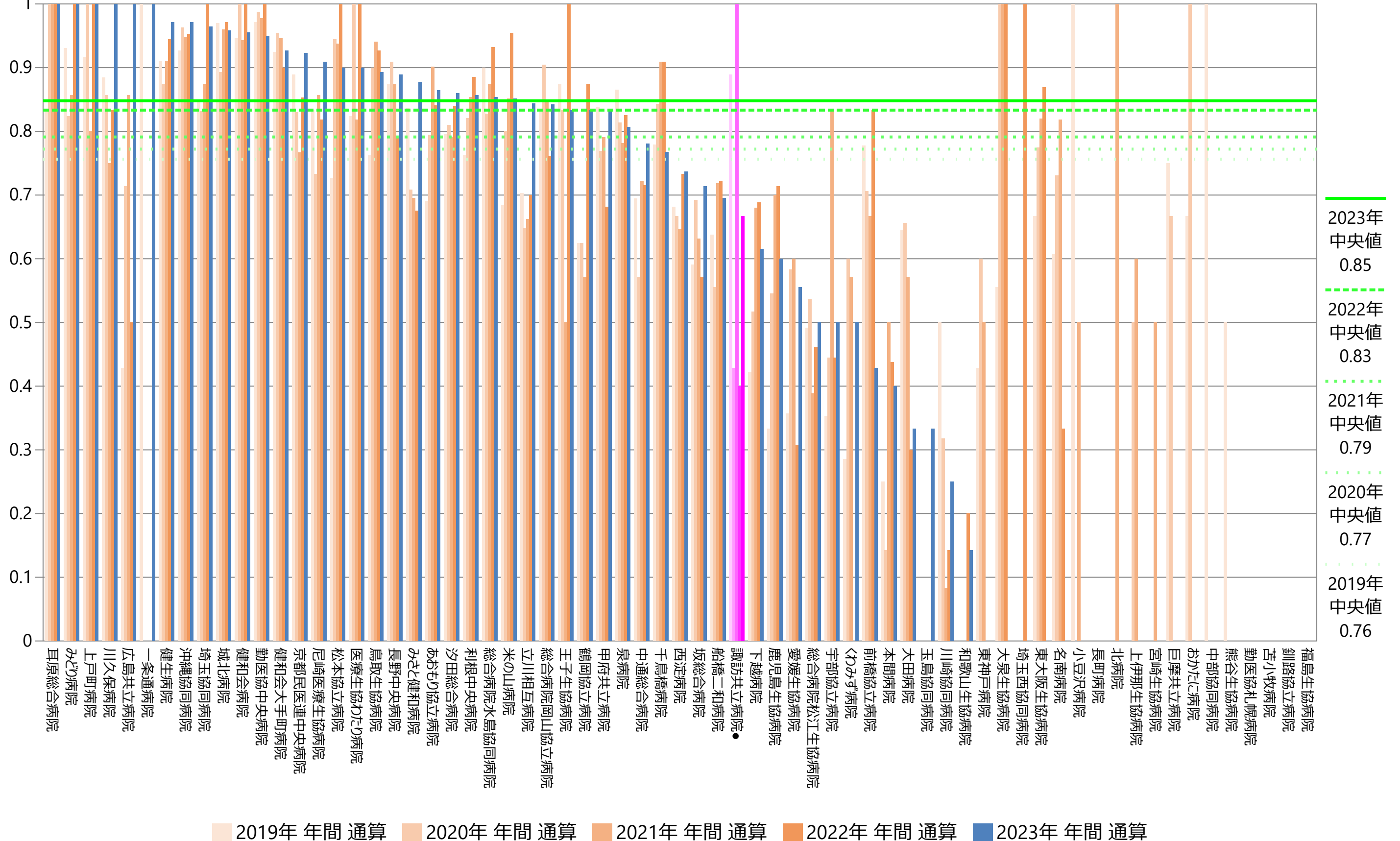

指標32：急性脳梗塞発症から3日以内のリハビリテーション開始割合

指標32分母：資源1病名のICD-10がI63で始まる(脳梗塞)症例で)発症時期3日以内、発症前RS2以上の患者数
 指標32分子：入院日から3日以内に脳血管疾患リハビリテーション料が算定された患者数
 単位：%

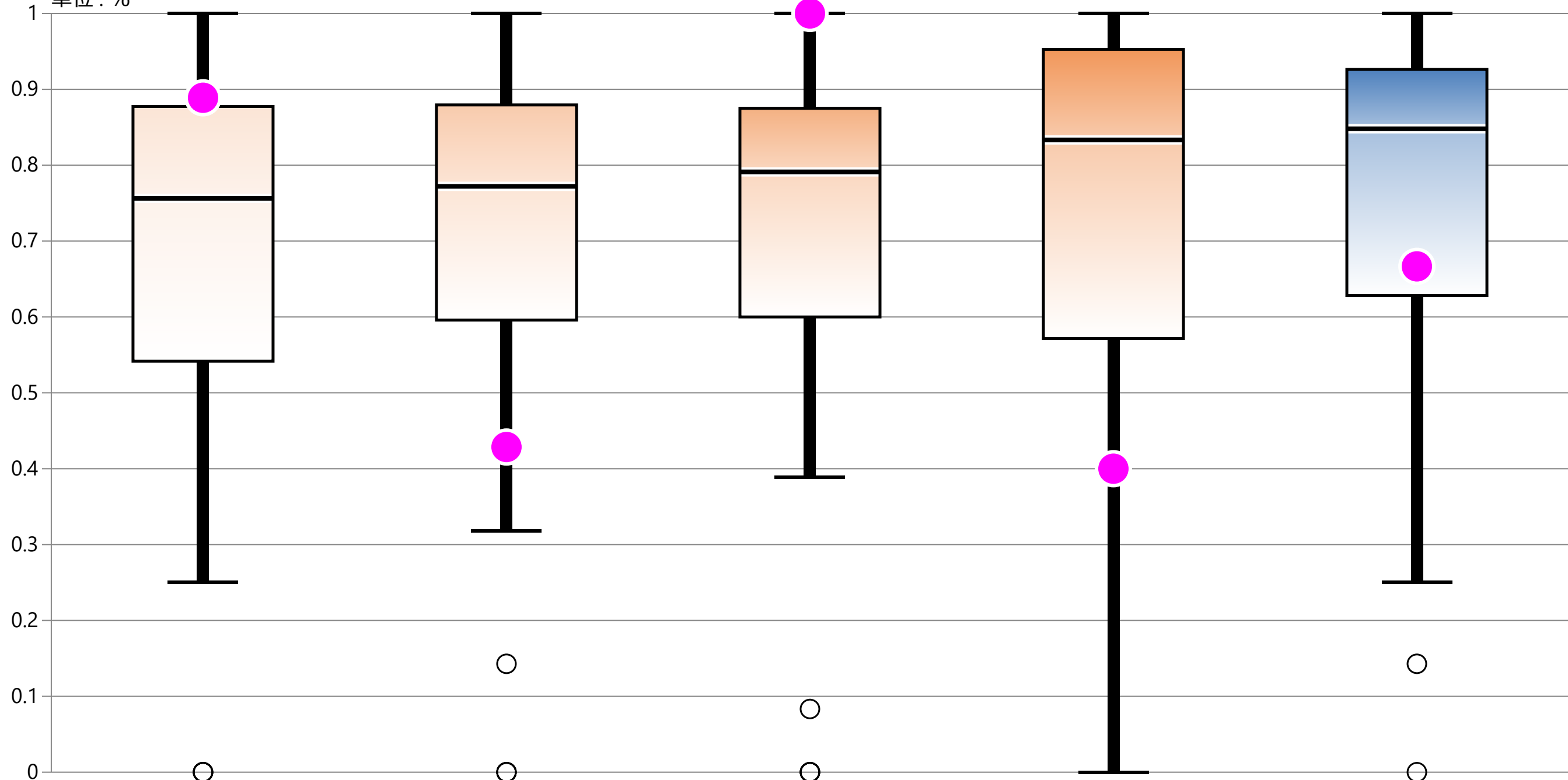

* 外れ値を除く	2019年 年間 通算	2020年 年間 通算	2021年 年間 通算	2022年 年間 通算	2023年 年間 通算
最大値*	1.00	1.00	1.00	1.00	1.00
75%値	0.88	0.88	0.88	0.95	0.93
中央値	0.76	0.77	0.79	0.83	0.85
25%値	0.54	0.60	0.60	0.57	0.63
最小値*	0.25	0.32	0.39	0.00	0.25
自病院	0.89	0.43	1.00	0.40	0.67

指標32：急性脳梗塞発症から3日以内のリハビリテーション開始割合

指標32分母：資源1病名のICD-10がI63で始まる(脳梗塞)症例で)発症時期3日以内、発症前RS2以上の患者数

指標32分子：入院日から3日以内に脳血管疾患リハビリテーション料が算定された患者数

単位：%

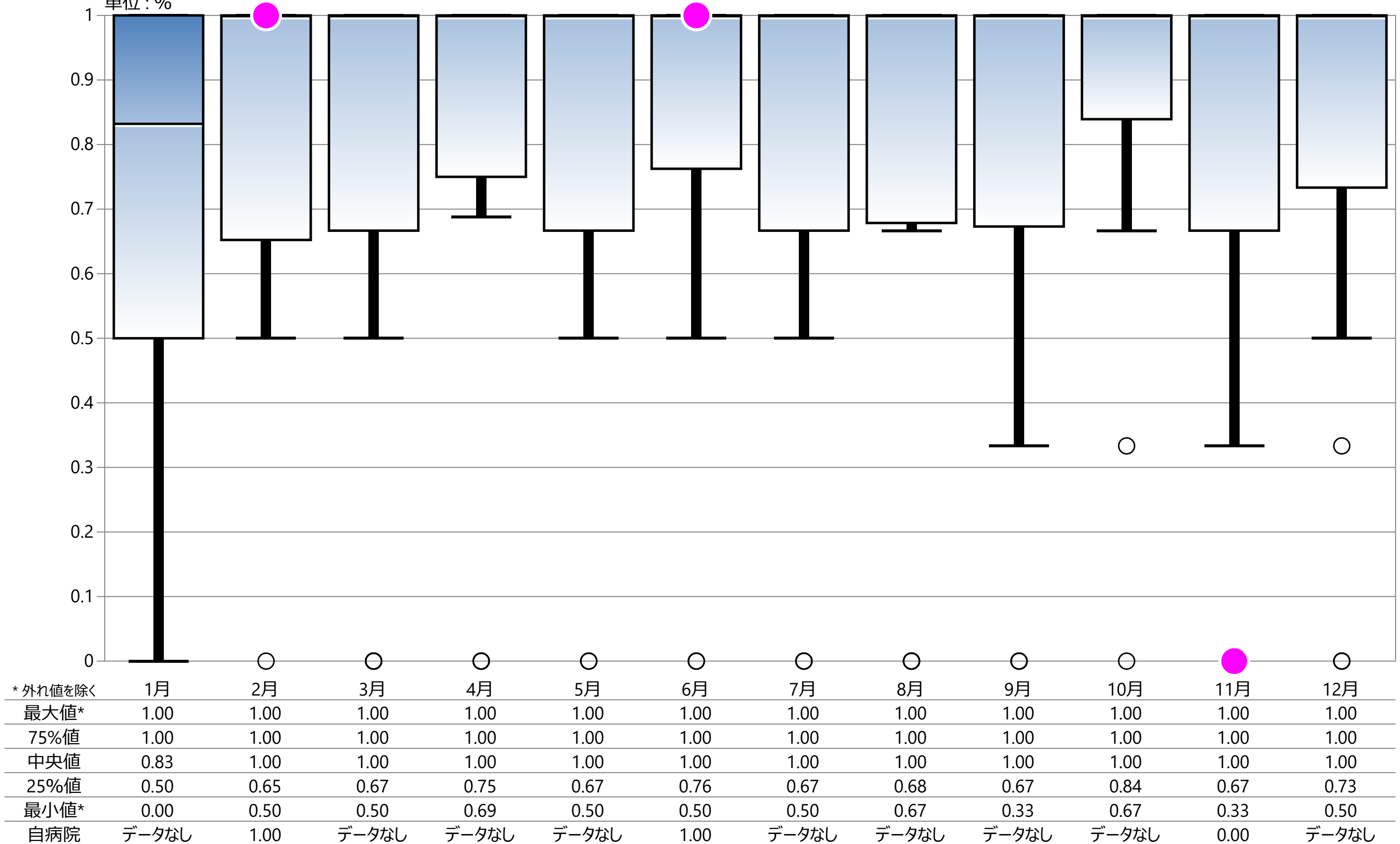

指標33(厚)：脳梗塞患者への早期リハビリ開始率

指標33(厚)分母：18歳以上の脳梗塞の診断で入院した患者数
 指標33(厚)分子：分母のうち入院後早期（3日以内）に脳血管リハビリテーション治療を受けた患者数
 単位：%

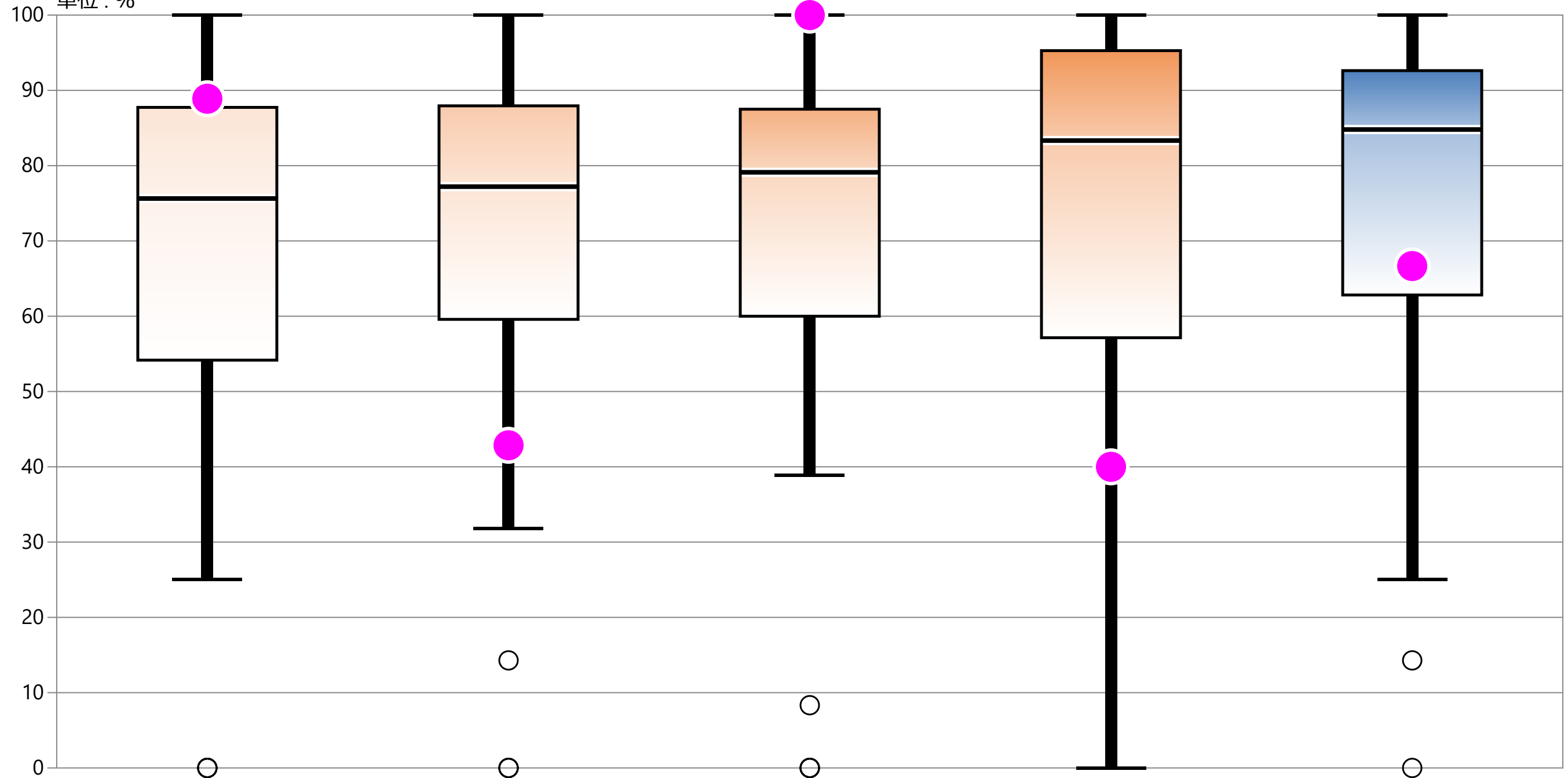

* 外れ値を除く	2019年 年間 通算	2020年 年間 通算	2021年 年間 通算	2022年 年間 通算	2023年 年間 通算
最大値*	100.00	100.00	100.00	100.00	100.00
75%値	87.74	87.95	87.50	95.28	92.62
中央値	75.64	77.21	79.12	83.33	84.80
25%値	54.17	59.58	60.00	57.14	62.82
最小値*	25.00	31.82	38.89	0.00	25.00
自病院	88.89	42.86	100.00	40.00	66.67

指標33(厚)：脳梗塞患者への早期リハビリ開始率

指標33(厚)分母：18歳以上の脳梗塞の診断で入院した患者数
 指標33(厚)分子：分母のうち入院後早期（3日以内）に脳血管リハビリテーション治療を受けた患者数
 単位：%

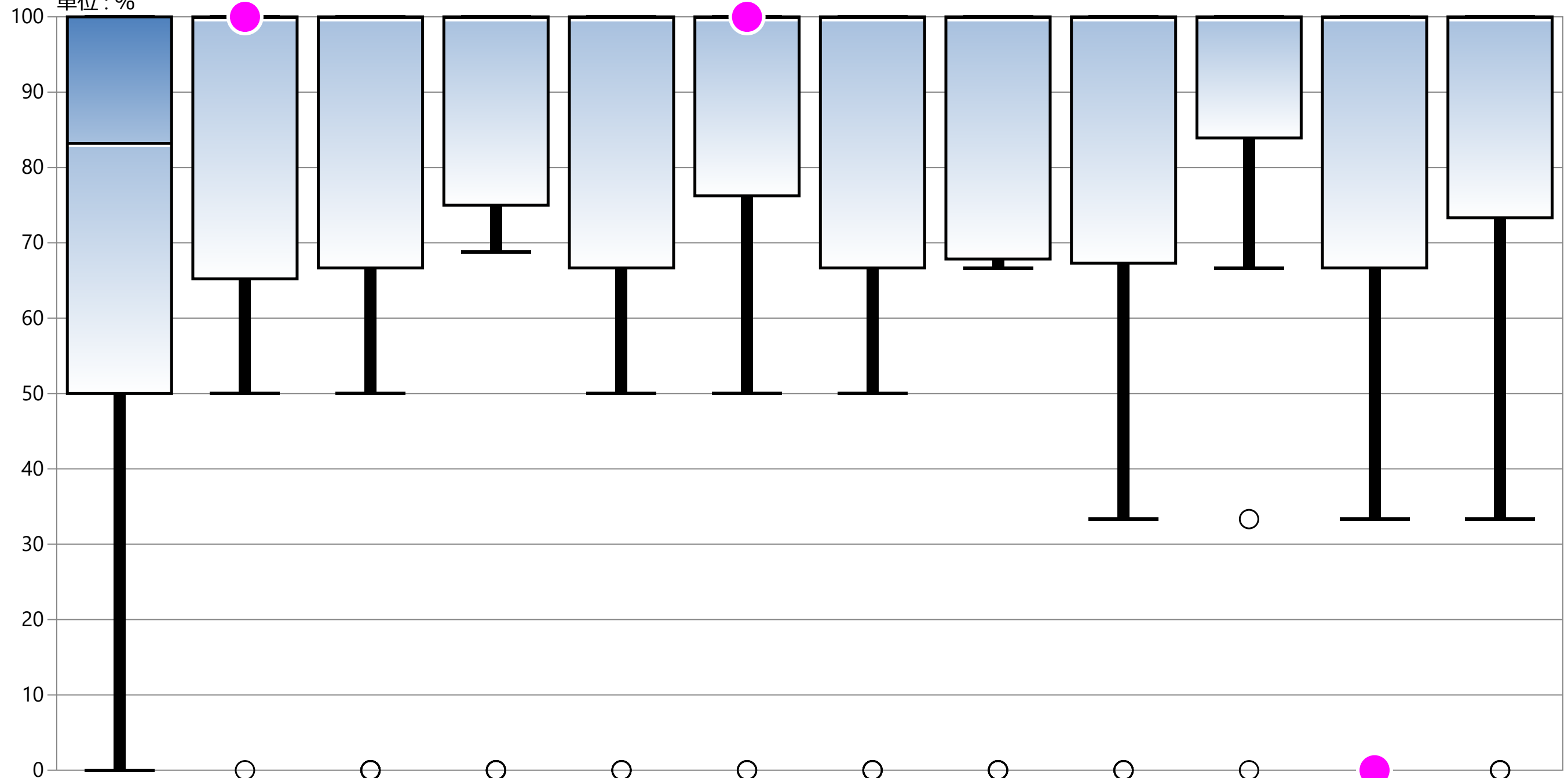

* 外れ値を除く	1月	2月	3月	4月	5月	6月	7月	8月	9月	10月	11月	12月
最大値*	100.00	100.00	100.00	100.00	100.00	100.00	100.00	100.00	100.00	100.00	100.00	100.00
75%値	100.00	100.00	100.00	100.00	100.00	100.00	100.00	100.00	100.00	100.00	100.00	100.00
中央値	83.33	100.00	100.00	100.00	100.00	100.00	100.00	100.00	100.00	100.00	100.00	100.00
25%値	50.00	65.23	66.67	75.00	66.67	76.25	66.67	67.86	67.31	83.93	66.67	73.33
最小値*	0.00	50.00	50.00	68.75	50.00	50.00	50.00	66.67	33.33	66.67	33.33	33.33
自病院	データなし	100.00	データなし	データなし	データなし	100.00	データなし	データなし	データなし	データなし	0.00	データなし

指標34A(厚)：急性心筋梗塞患者における入院後早期アスピリン投与率

指標34A(厚)分母：急性心筋梗塞の診断で入院した患者数

指標34A(厚)分子：分母のうち入院後早期（2日以内）にアスピリンもしくはクロピドグレルが投与された患者数

単位：%

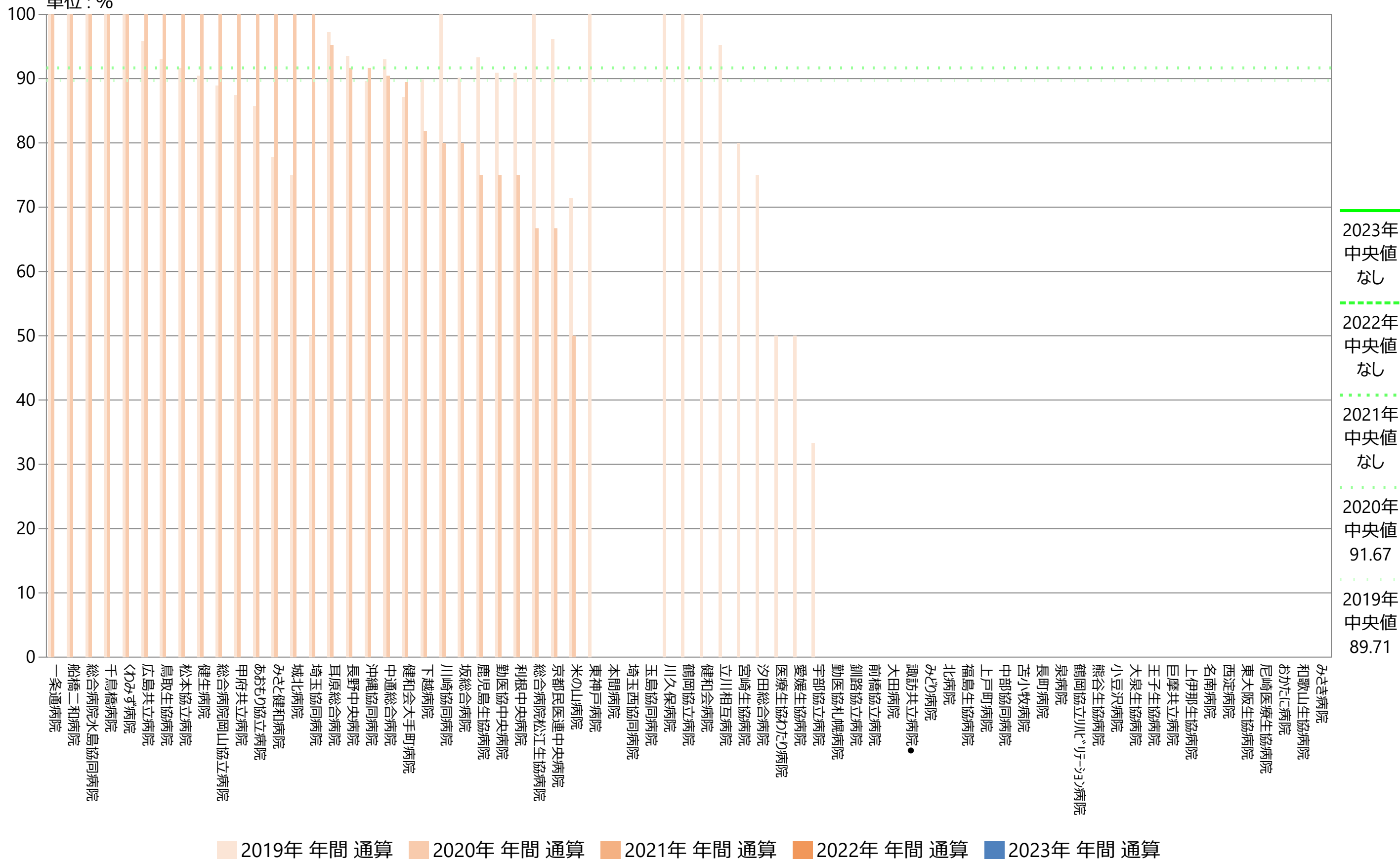

指標34A(厚)：急性心筋梗塞患者における入院後早期アスピリン投与率

指標34A(厚)分母：急性心筋梗塞の診断で入院した患者数
 指標34A(厚)分子：分母のうち入院後早期（2日以内）にアスピリンもしくはクロピドグレルが投与された患者数
 単位：%

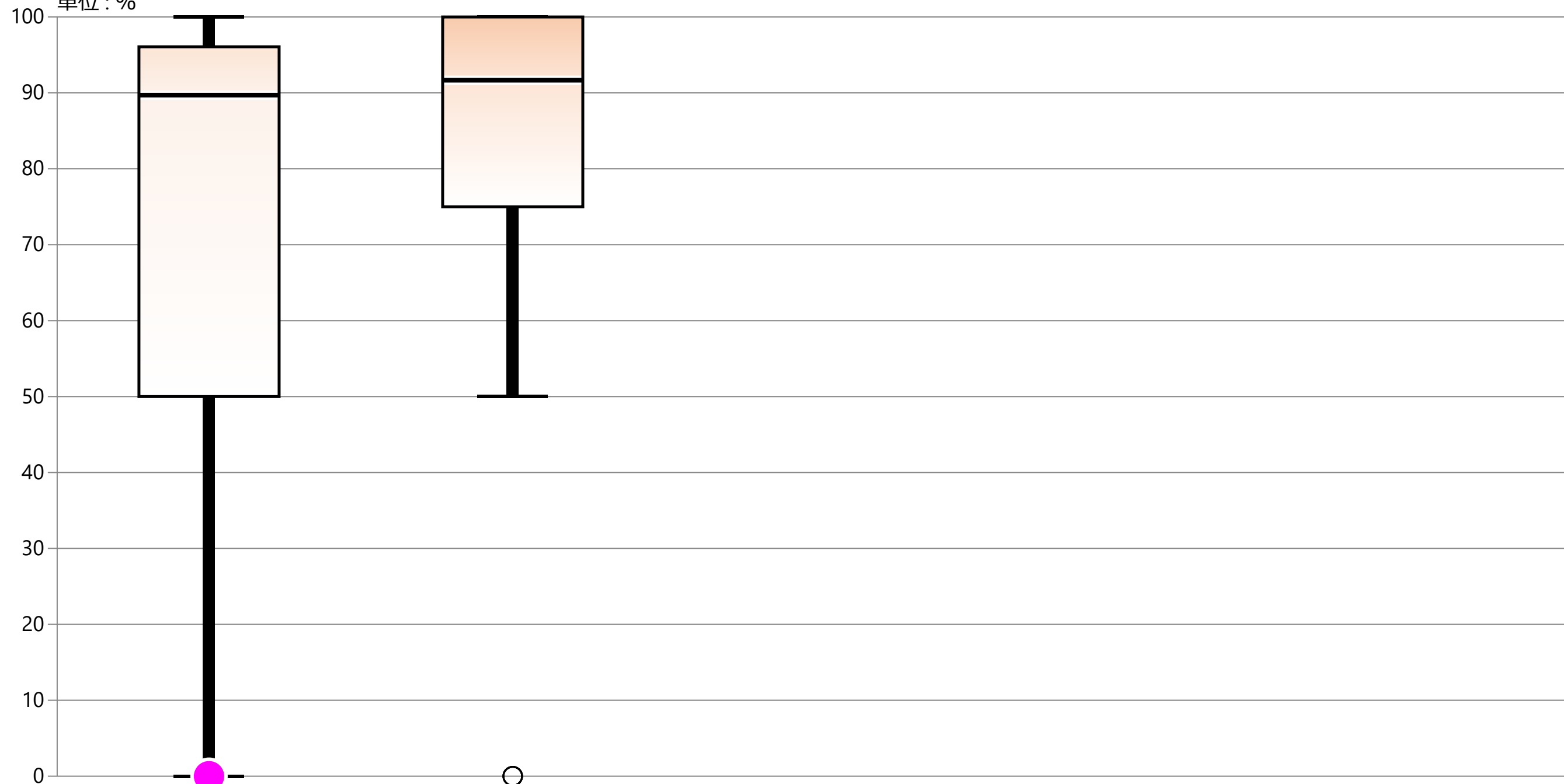

* 外れ値を除く	2019年 年間 通算	2020年 年間 通算	2021年 年間 通算	2022年 年間 通算	2023年 年間 通算
最大値*	100.00	100.00	データなし	データなし	データなし
75%値	96.07	100.00	データなし	データなし	データなし
中央値	89.71	91.67	データなし	データなし	データなし
25%値	50.00	75.00	データなし	データなし	データなし
最小値*	0.00	50.00	データなし	データなし	データなし
自病院	0.00	データなし	データなし	データなし	データなし

指標34B(厚)：急性心筋梗塞患者における退院時アスピリン投与率

指標34B(厚)分母：急性心筋梗塞の診断で入院した患者数
 指標34B(厚)分子：分母のうち退院時にアスピリンもしくはクロピドグレルが投与された患者数
 単位：%

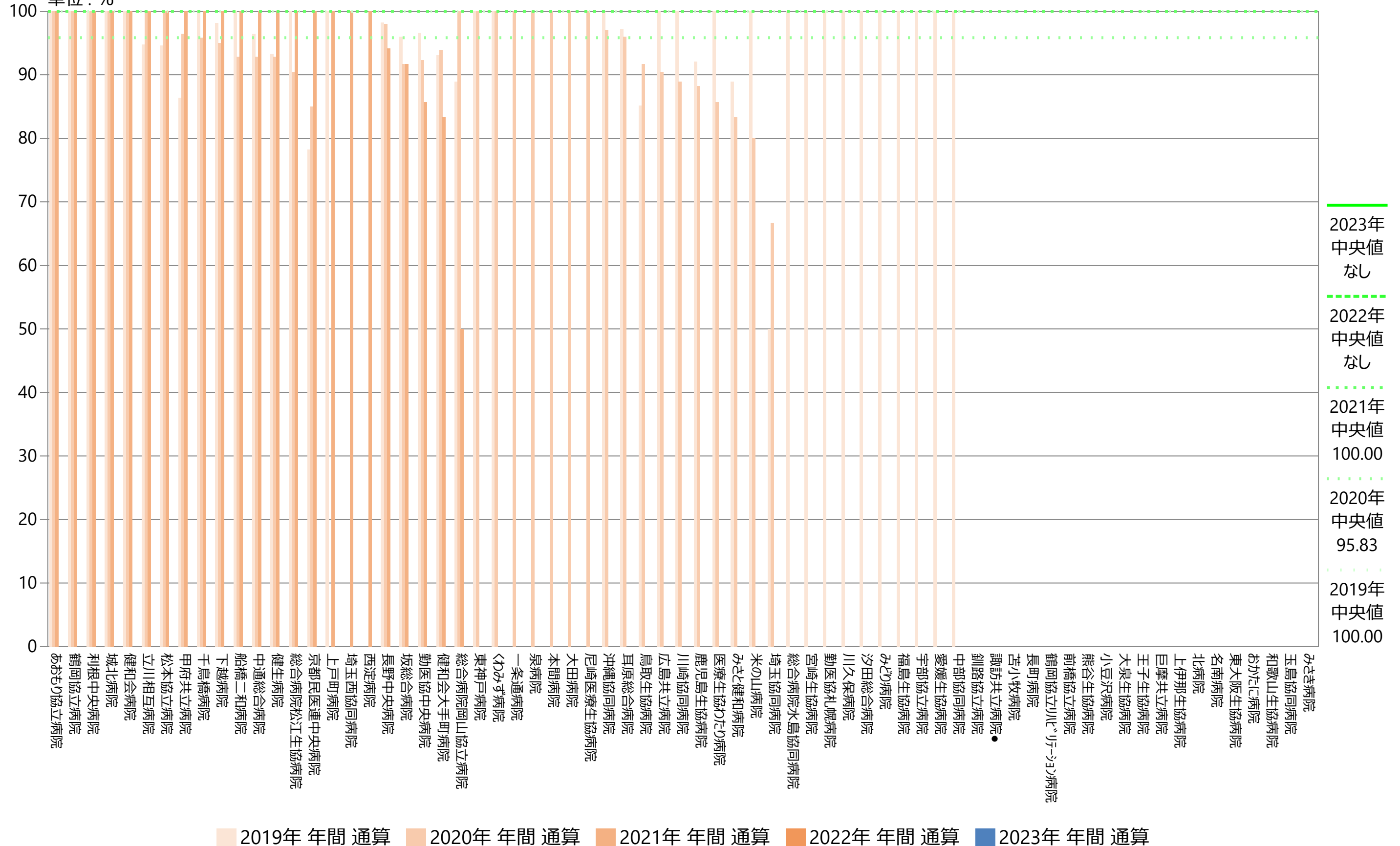

指標34B(厚) : 急性心筋梗塞患者における退院時アスピリン投与率

指標34B(厚)分母 : 急性心筋梗塞の診断で入院した患者数
 指標34B(厚)分子 : 分母のうち退院時にアスピリンもしくはクロピドグレルが投与された患者数
 単位 : %

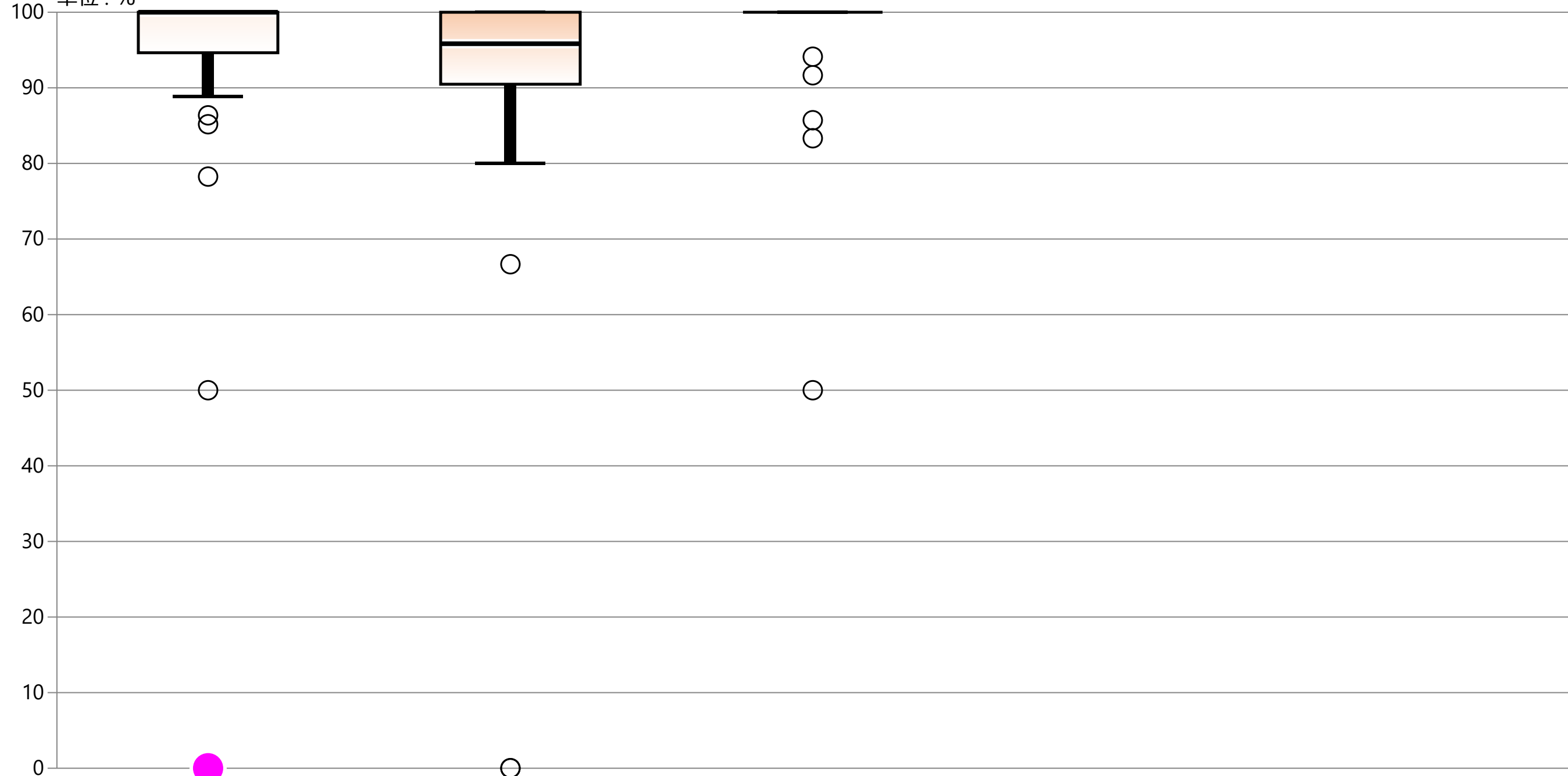

* 外れ値を除く	2019年 年間 通算	2020年 年間 通算	2021年 年間 通算	2022年 年間 通算	2023年 年間 通算
最大値*	100.00	100.00	100.00	データなし	データなし
75%値	100.00	100.00	100.00	データなし	データなし
中央値	100.00	95.83	100.00	データなし	データなし
25%値	94.64	90.48	100.00	データなし	データなし
最小値*	88.89	80.00	100.00	データなし	データなし
自病院	0.00	データなし	データなし	データなし	データなし

指標35(厚)：急性心筋梗塞で病院に到着してからPCIまでの時間が90分以内の患者の割合

指標35(厚)分母：18歳以上の急性心筋梗塞でPCIを受けた患者数
 指標35(厚)分子：分母のうち来院後90分以内に手技を受けた患者数
 単位：%

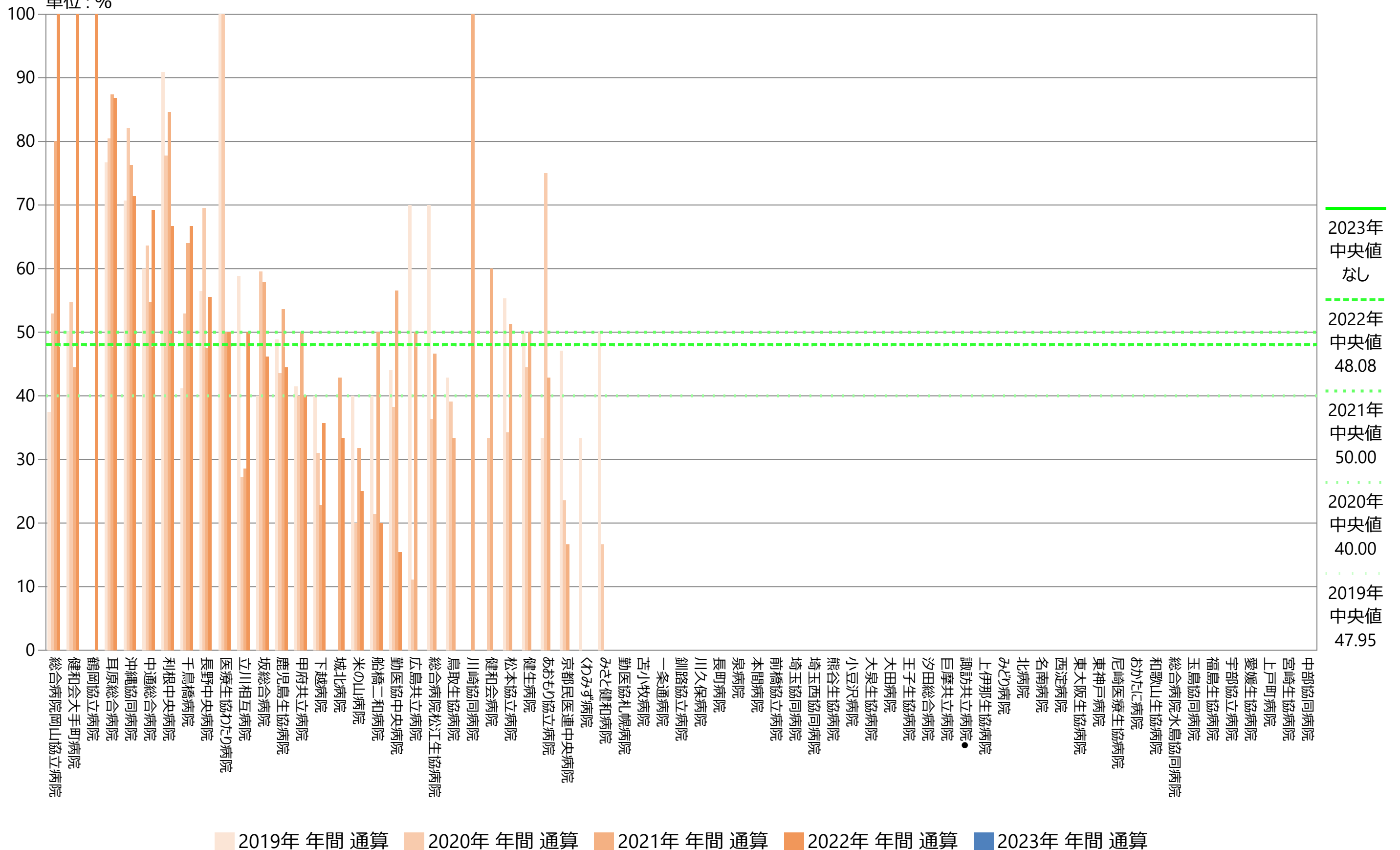

指標35(厚)：急性心筋梗塞で病院に到着してからPCIまでの時間が90分以内の患者の割合

指標35(厚)分母：18歳以上の急性心筋梗塞でPCIを受けた患者数
 指標35(厚)分子：分母のうち来院後90分以内に手技を受けた患者数
 単位：%

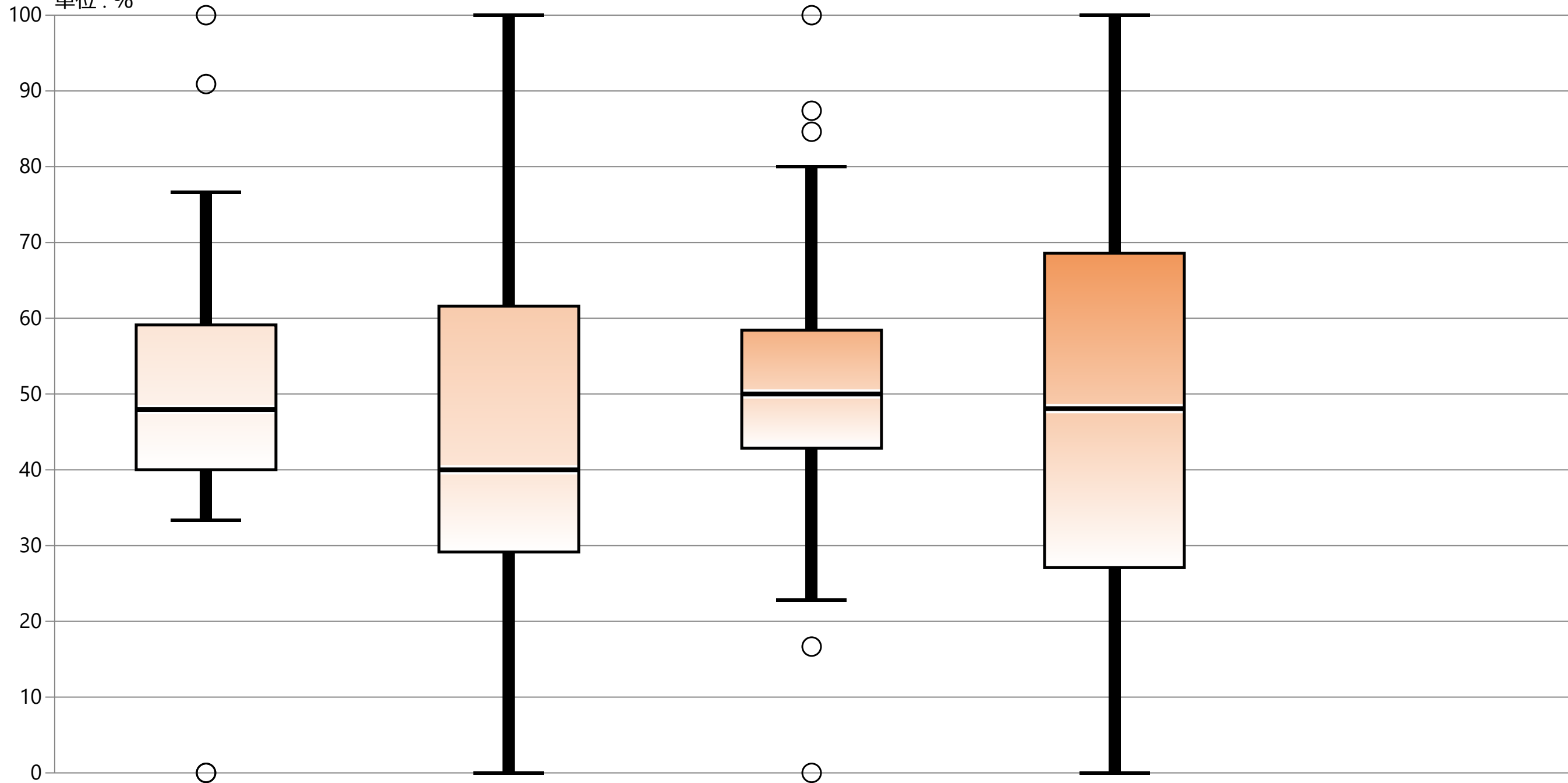

* 外れ値を除く	2019年 年間 通算	2020年 年間 通算	2021年 年間 通算	2022年 年間 通算	2023年 年間 通算
最大値*	76.67	100.00	80.00	100.00	データなし
75%値	59.12	61.61	58.42	68.59	データなし
中央値	47.95	40.00	50.00	48.08	データなし
25%値	40.00	29.15	42.86	27.08	データなし
最小値*	33.33	0.00	22.81	0.00	データなし
自病院	データなし	データなし	データなし	データなし	データなし

指標36A：糖尿病の患者の血糖コントロール

指標36A分母：半年間で90日以上、血糖降下剤またはインスリンが投与された外来患者数
 指標36A分子：最終検査値のHbA1cが<8.0%
 単位：%

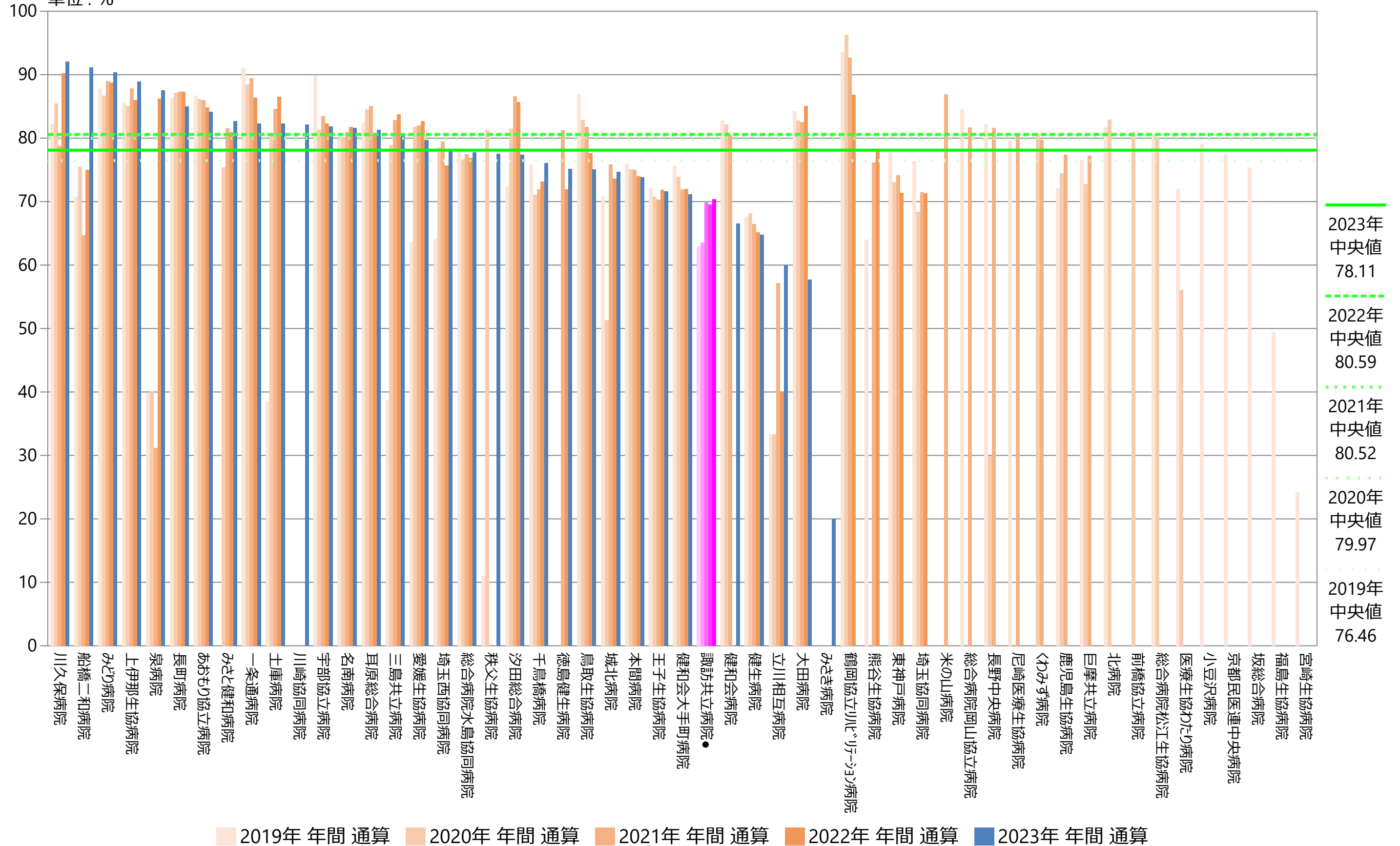

指標36A：糖尿病の患者の血糖コントロール

指標36A分母：半年間で90日以上、血糖降下剤またはインスリンが投与された外来患者数
 指標36A分子：最終検査値のHbA1cが<8.0%
 単位：%

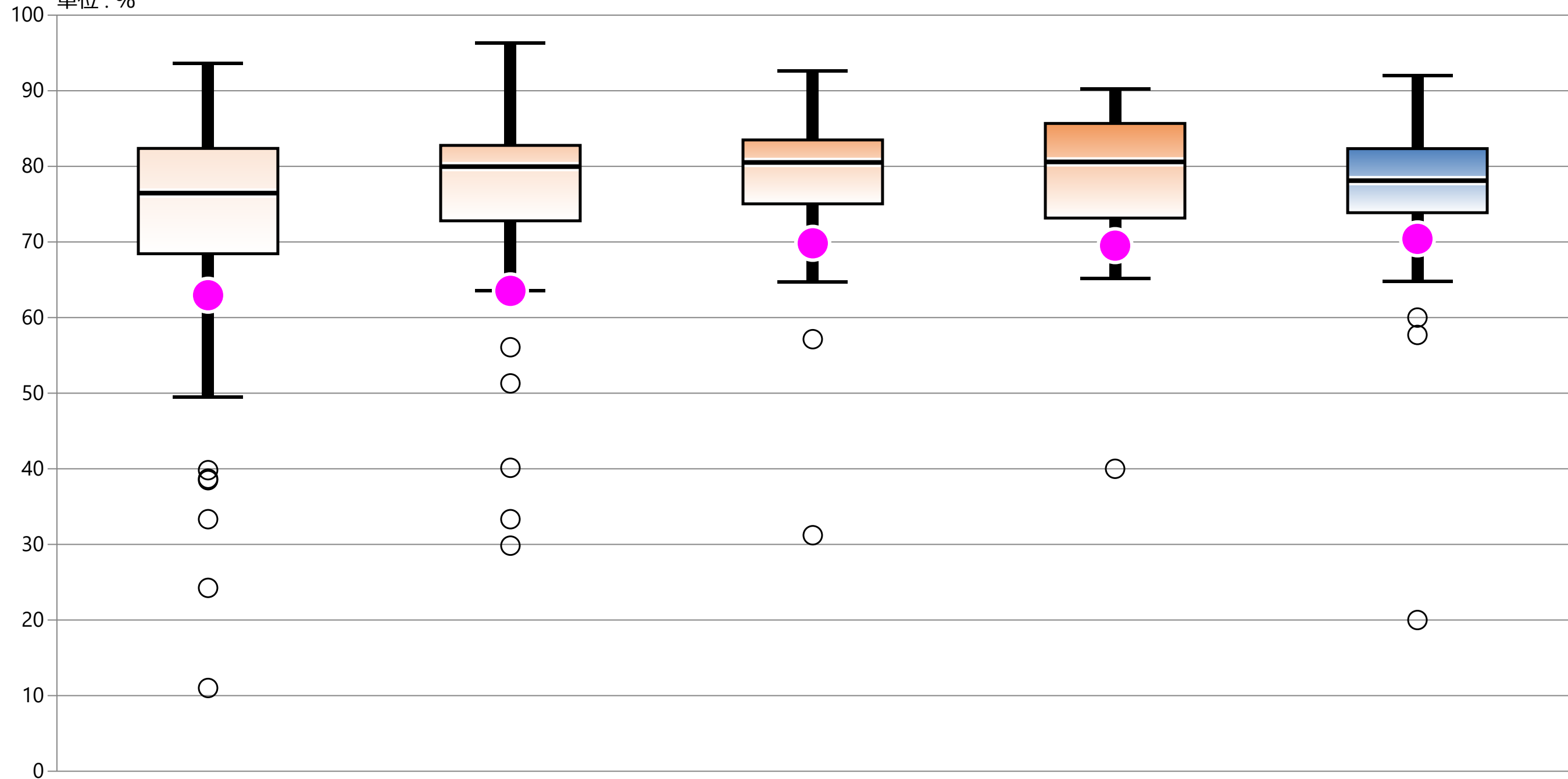

* 外れ値を除く	2019年 年間 通算	2020年 年間 通算	2021年 年間 通算	2022年 年間 通算	2023年 年間 通算
最大値*	93.65	96.32	92.66	90.24	92.04
75%値	82.37	82.78	83.49	85.68	82.35
中央値	76.46	79.97	80.52	80.59	78.11
25%値	68.44	72.80	75.04	73.16	73.87
最小値*	49.47	63.53	64.69	65.20	64.78
自病院	62.96	63.53	69.82	69.52	70.41

指標36B：糖尿病の患者の血糖コントロール（65歳未満）

指標36B分母：65歳未満の半年間で90日以上、血糖降下剤またはインスリンが投与された外来患者数

指標36B分子：65歳未満で最終検査値のHbA1cが<7.0%

単位：%

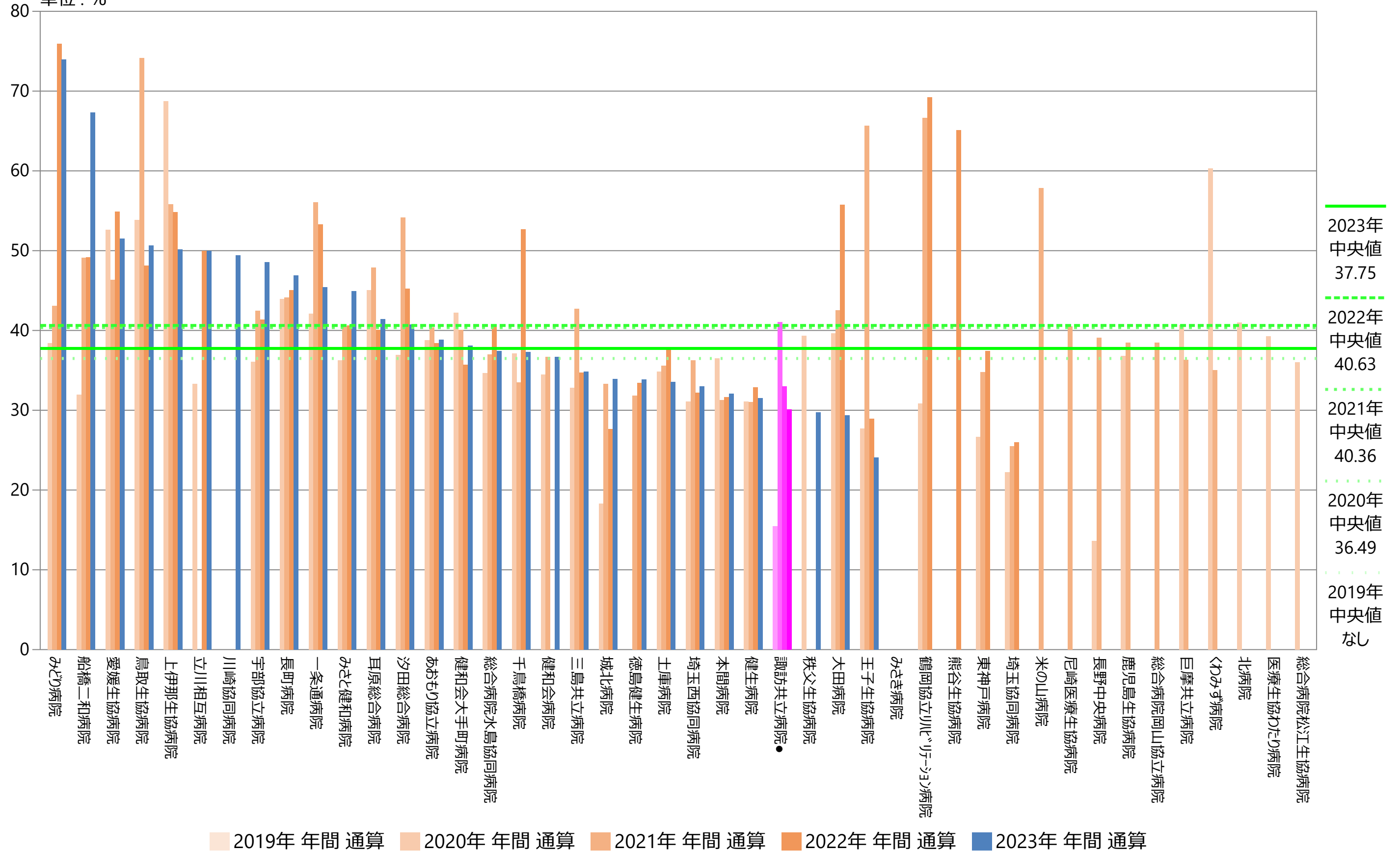

指標36B：糖尿病の患者の血糖コントロール（65歳未満）

指標36B分母：65歳未満の半年間で90日以上、血糖降下剤またはインスリンが投与された外来患者数
 指標36B分子：65歳未満で最終検査値のHbA1cが<7.0%
 単位：%

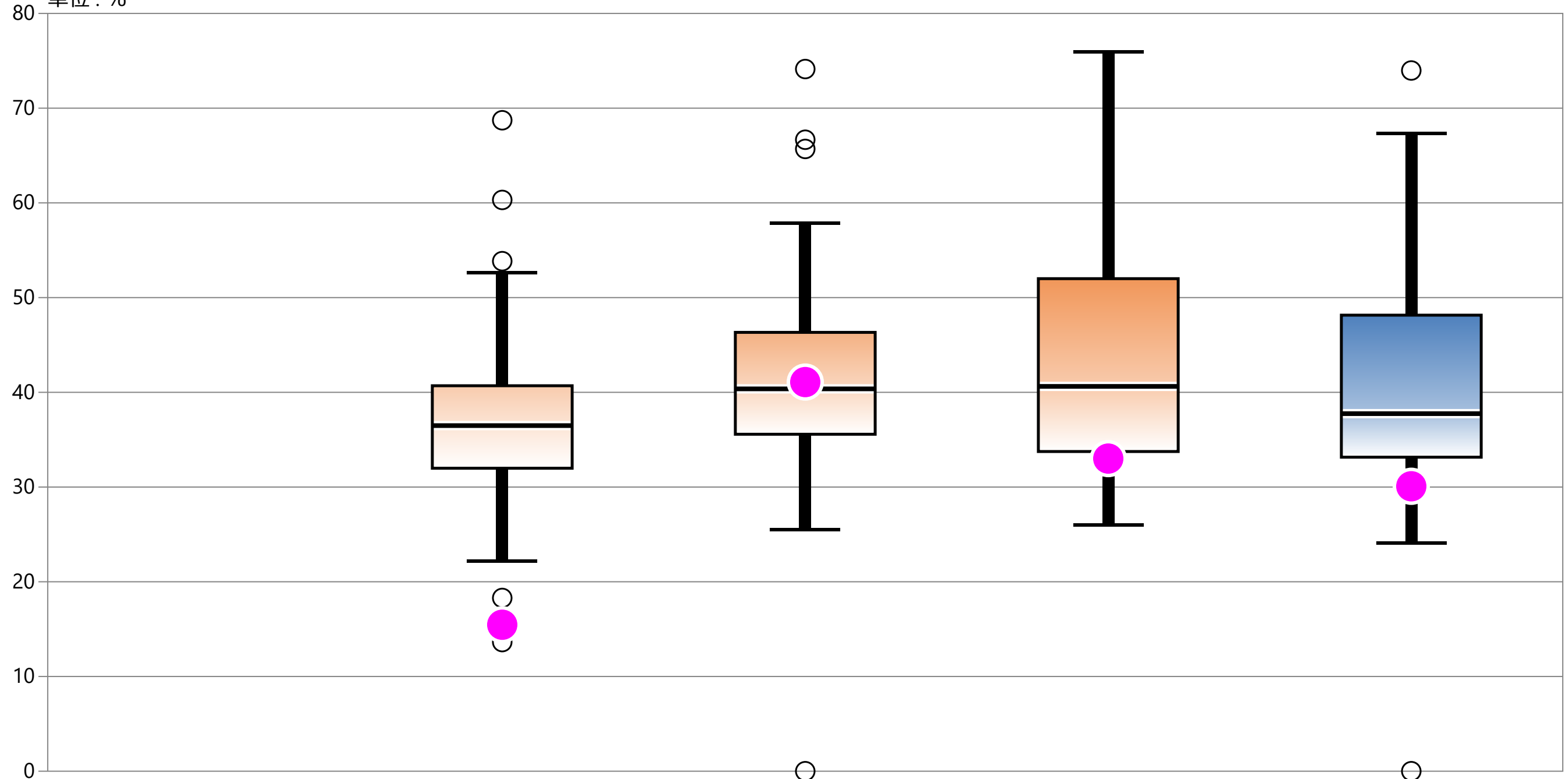

* 外れ値を除く	2019年 年間 通算	2020年 年間 通算	2021年 年間 通算	2022年 年間 通算	2023年 年間 通算
最大値*	データなし	52.62	57.85	75.96	67.34
75%値	データなし	40.69	46.33	52.00	48.15
中央値	データなし	36.49	40.36	40.63	37.75
25%値	データなし	31.98	35.57	33.75	33.15
最小値*	データなし	22.21	25.52	26.00	24.08
自病院	データなし	15.46	41.08	33.00	30.08

指標37(厚)：糖尿病薬物治療患者の血糖コントロール

指標37(厚)分母：過去1年間に90日以上の糖尿病の薬物治療が施行されている外来患者数

指標37(厚)分子：分母のうちHbA1cの最終値が8.0%未満であった外来患者数

単位：%

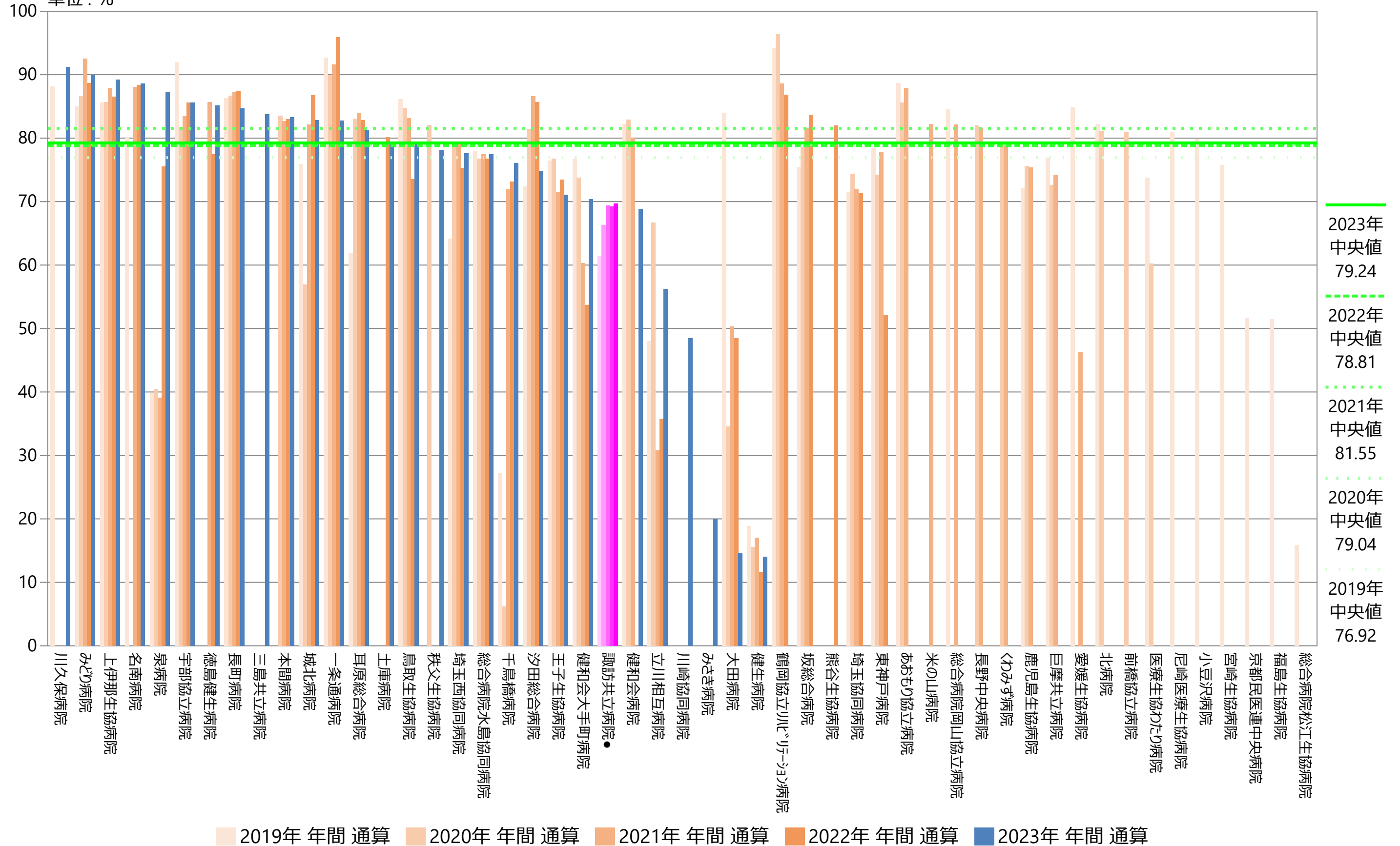

指標37(厚)：糖尿病薬物治療患者の血糖コントロール

指標37(厚)分母：過去1年間に90日以上の糖尿病の薬物治療が施行されている外来患者数
 指標37(厚)分子：分母のうちHbA1cの最終値が8.0%未満であった外来患者数
 単位：%

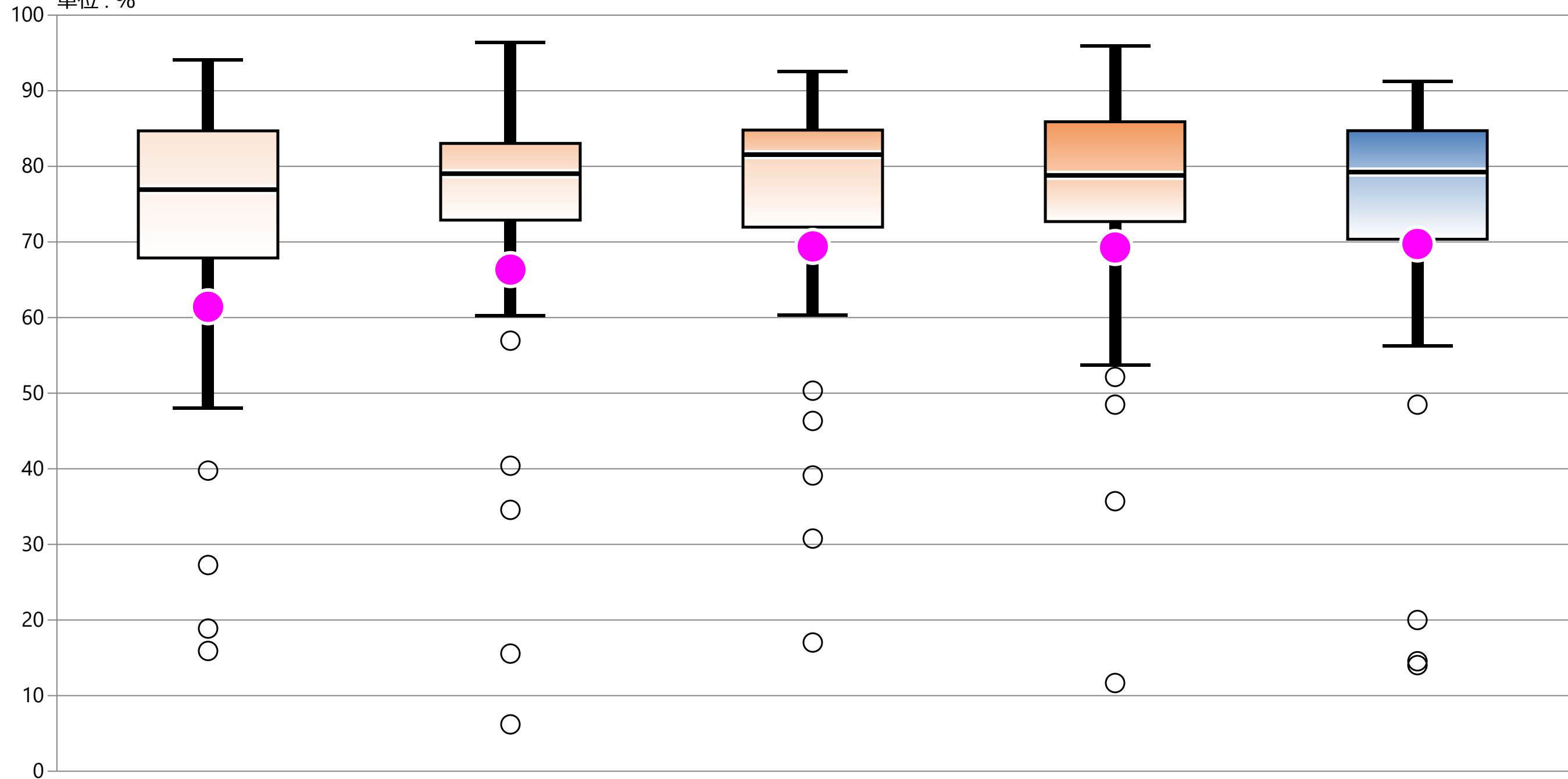

* 外れ値を除く	2019年 年間 通算	2020年 年間 通算	2021年 年間 通算	2022年 年間 通算	2023年 年間 通算
最大値*	94.12	96.40	92.53	95.95	91.23
75%値	84.70	83.04	84.80	85.90	84.72
中央値	76.92	79.04	81.55	78.81	79.24
25%値	67.88	72.89	71.96	72.70	70.36
最小値*	48.00	60.24	60.35	53.68	56.25
自病院	61.43	66.34	69.41	69.27	69.74

指標38A：初発がん患者のStage I 以内割合（自院外来経由）

指標38A分母：退院患者のうち肺がん、胃がん、大腸がん（結腸・直腸）、肝臓がん、乳がんが診断された（初発）がんのうち自院（+関連施設）患者

指標38A分子：分母のうち各Stage0、Stage I (T1N0M0)の患者数

単位：%

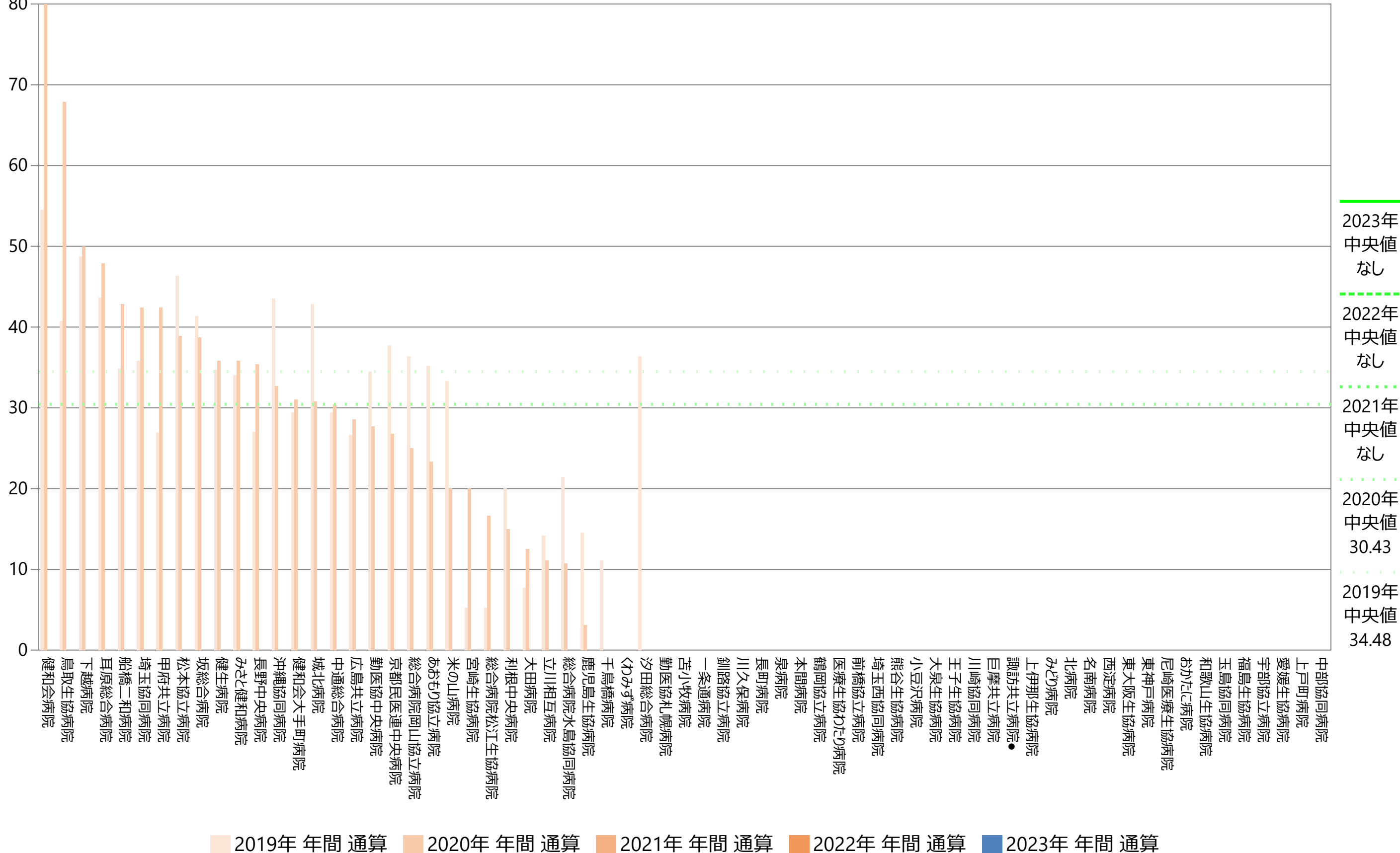

指標38A：初発がん患者のStage I 以内割合（自院外来経由）

指標38A分母：退院患者のうち肺がん、胃がん、大腸がん（結腸・直腸）、肝臓がん、乳がんが診断された（初発）がんのうち自院（+関連施設）患者
 指標38A分子：分母のうち各Stage0、Stage I (T1N0M0)の患者数
 単位：%

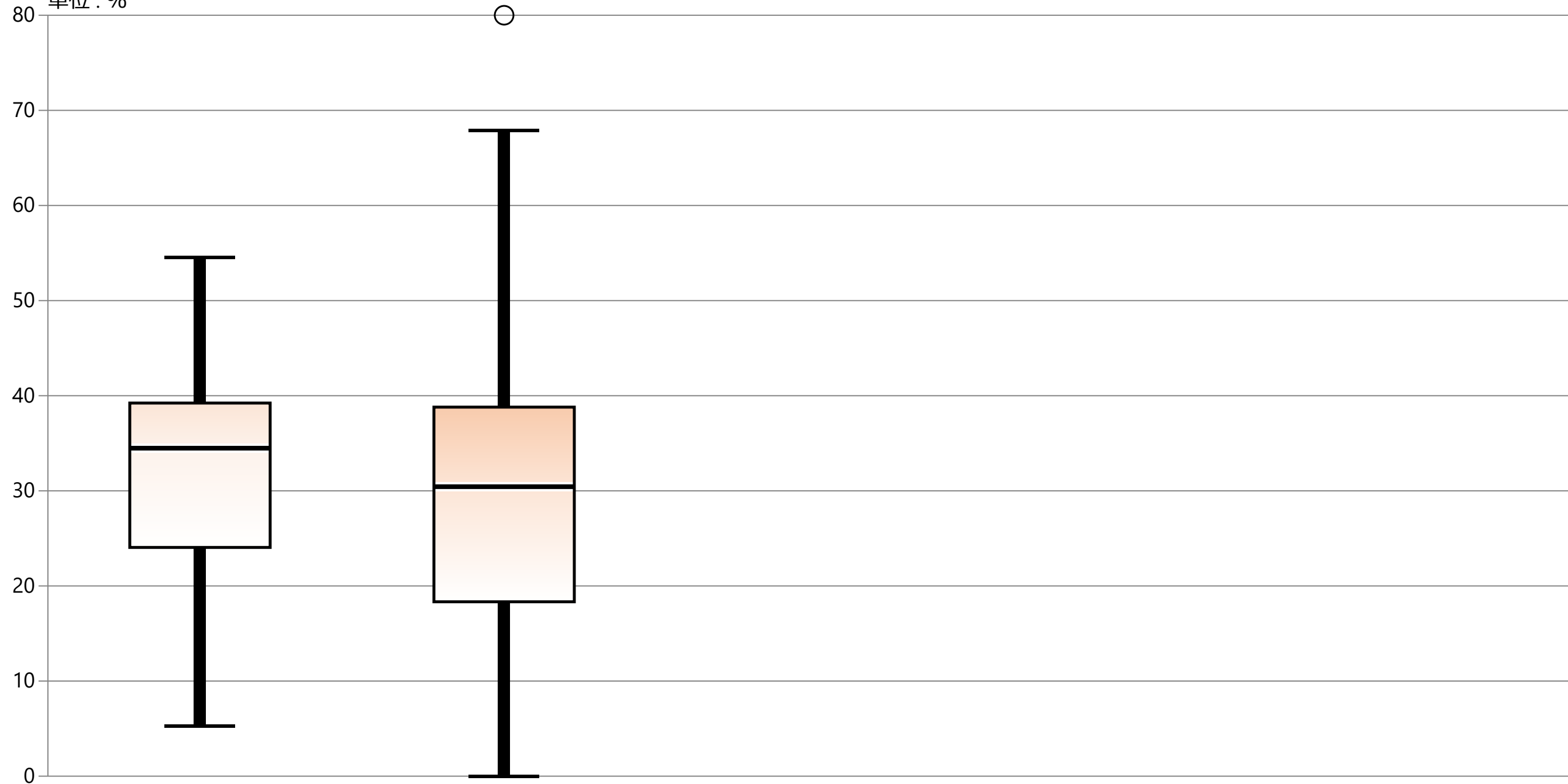

* 外れ値を除く	2019年 年間 通算	2020年 年間 通算	2021年 年間 通算	2022年 年間 通算	2023年 年間 通算
最大値*	54.55	67.86	データなし	データなし	データなし
75%値	39.23	38.80	データなし	データなし	データなし
中央値	34.48	30.43	データなし	データなし	データなし
25%値	24.05	18.33	データなし	データなし	データなし
最小値*	5.26	0.00	データなし	データなし	データなし
自病院	データなし	データなし	データなし	データなし	データなし

指標38B：初発がん患者のStage I 以内割合（他院経由）

指標38B分母：退院患者のうち肺がん、胃がん、大腸がん（結腸・直腸）、肝臓がん、乳がんが診断された（初発）がんのうち他院経由患者
 指標38B分子：分母のうち各Stage0、Stage I (T1N0M0)の患者数
 単位：%

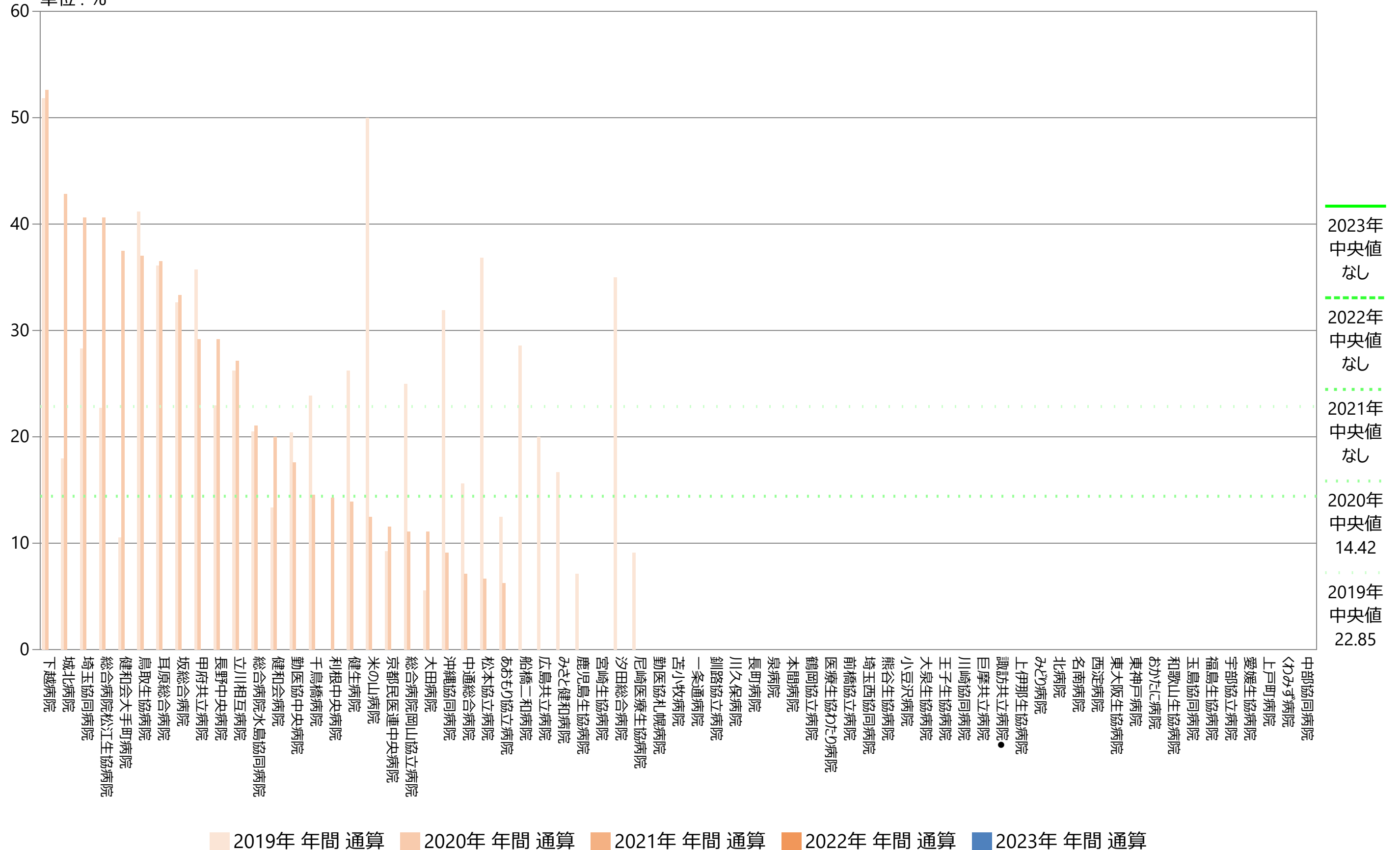

指標38B：初発がん患者のStage I 以内割合（他院経由）

指標38B分母：退院患者のうち肺がん、胃がん、大腸がん（結腸・直腸）、肝臓がん、乳がんが診断された（初発）がんのうち他院経由患者
 指標38B分子：分母のうち各Stage0、Stage I (T1N0M0)の患者数
 単位：%

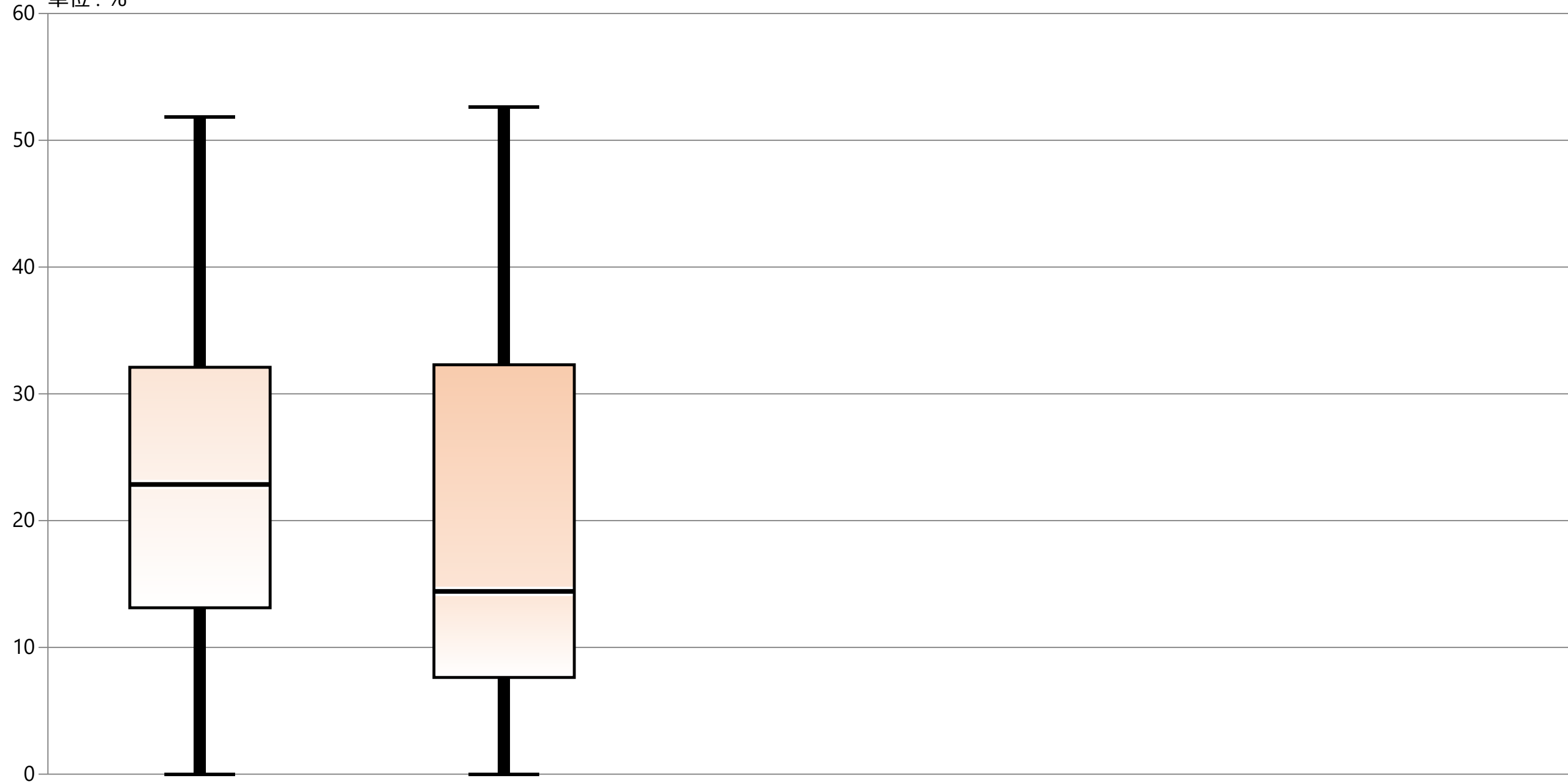

* 外れ値を除く	2019年 年間 通算	2020年 年間 通算	2021年 年間 通算	2022年 年間 通算	2023年 年間 通算
最大値*	51.85	52.63	データなし	データなし	データなし
75%値	32.09	32.29	データなし	データなし	データなし
中央値	22.85	14.42	データなし	データなし	データなし
25%値	13.13	7.63	データなし	データなし	データなし
最小値*	0.00	0.00	データなし	データなし	データなし
自病院	データなし	データなし	データなし	データなし	データなし

指標39：Stage I II（cN0）乳がん手術患者に対するセンチネルリンパ節生検実施率

指標39分母：退院患者中Stage I II（T1-2,N0M0）乳がん（初発）で手術を受けた患者数
 指標39分子：センチネルリンパ節生検が実施された患者数
 単位：%

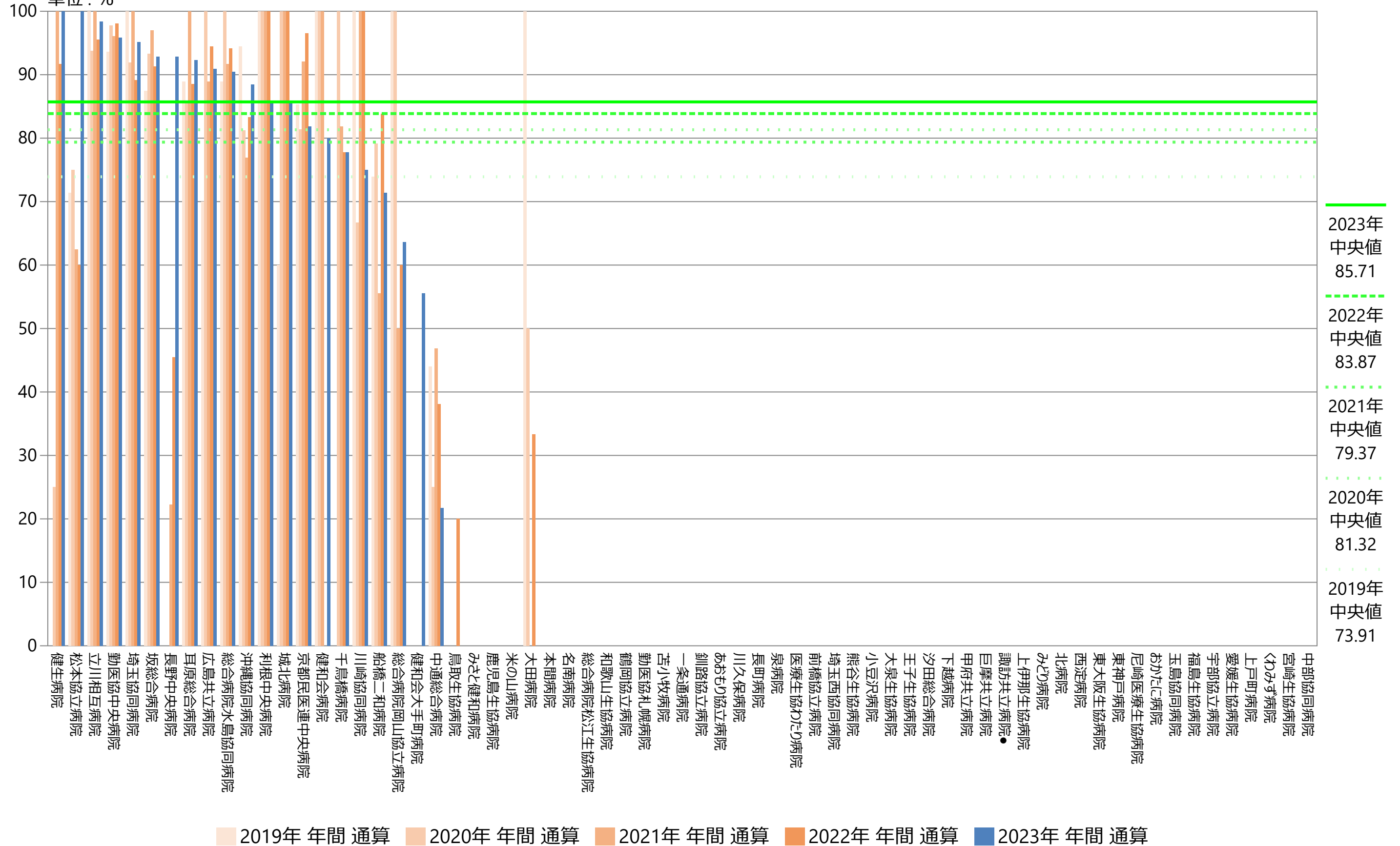

指標39：Stage I II（cN0）乳がん手術患者に対するセンチネルリンパ節生検実施率

指標39分母：退院患者中Stage I II（T1-2,N0M0）乳がん（初発）で手術を受けた患者数
 指標39分子：センチネルリンパ節生検が実施された患者数
 単位：%

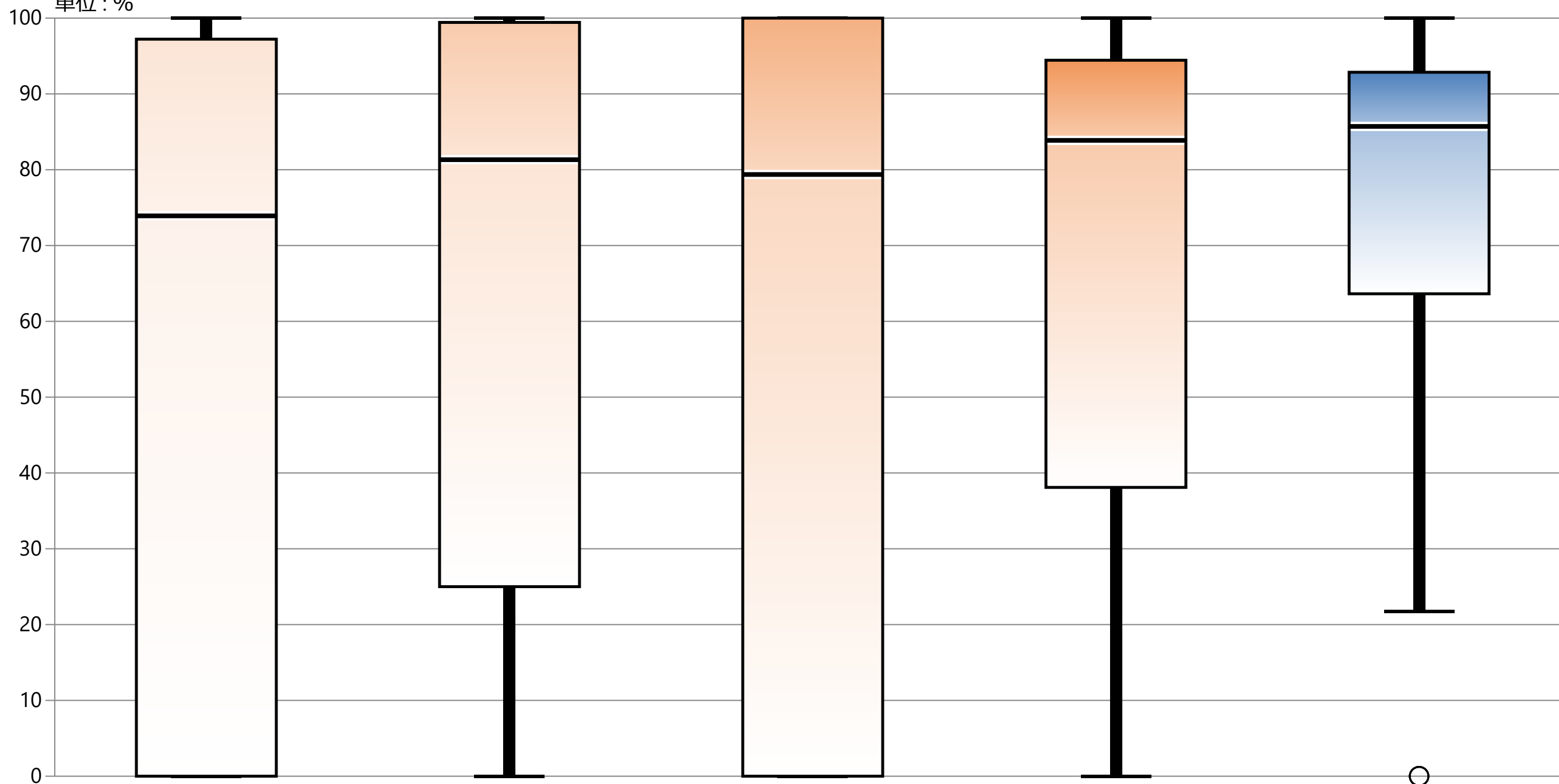

* 外れ値を除く	2019年 年間 通算	2020年 年間 通算	2021年 年間 通算	2022年 年間 通算	2023年 年間 通算
最大値*	100.00	100.00	100.00	100.00	100.00
75%値	97.22	99.43	100.00	94.44	92.86
中央値	73.91	81.32	79.37	83.87	85.71
25%値	0.00	25.00	0.00	38.10	63.64
最小値*	0.00	0.00	0.00	0.00	21.74
自病院	データなし	データなし	データなし	データなし	データなし

指標40：腫瘍径2cm以下のStage1 II 浸潤乳がんに対する乳房温存手術割合

指標40分母：腫瘍径2cm以下のStage I 浸潤性乳がん（初発）で入院して手術施行した患者数
 指標40分子：乳房温存手術が実施された患者数
 単位：%

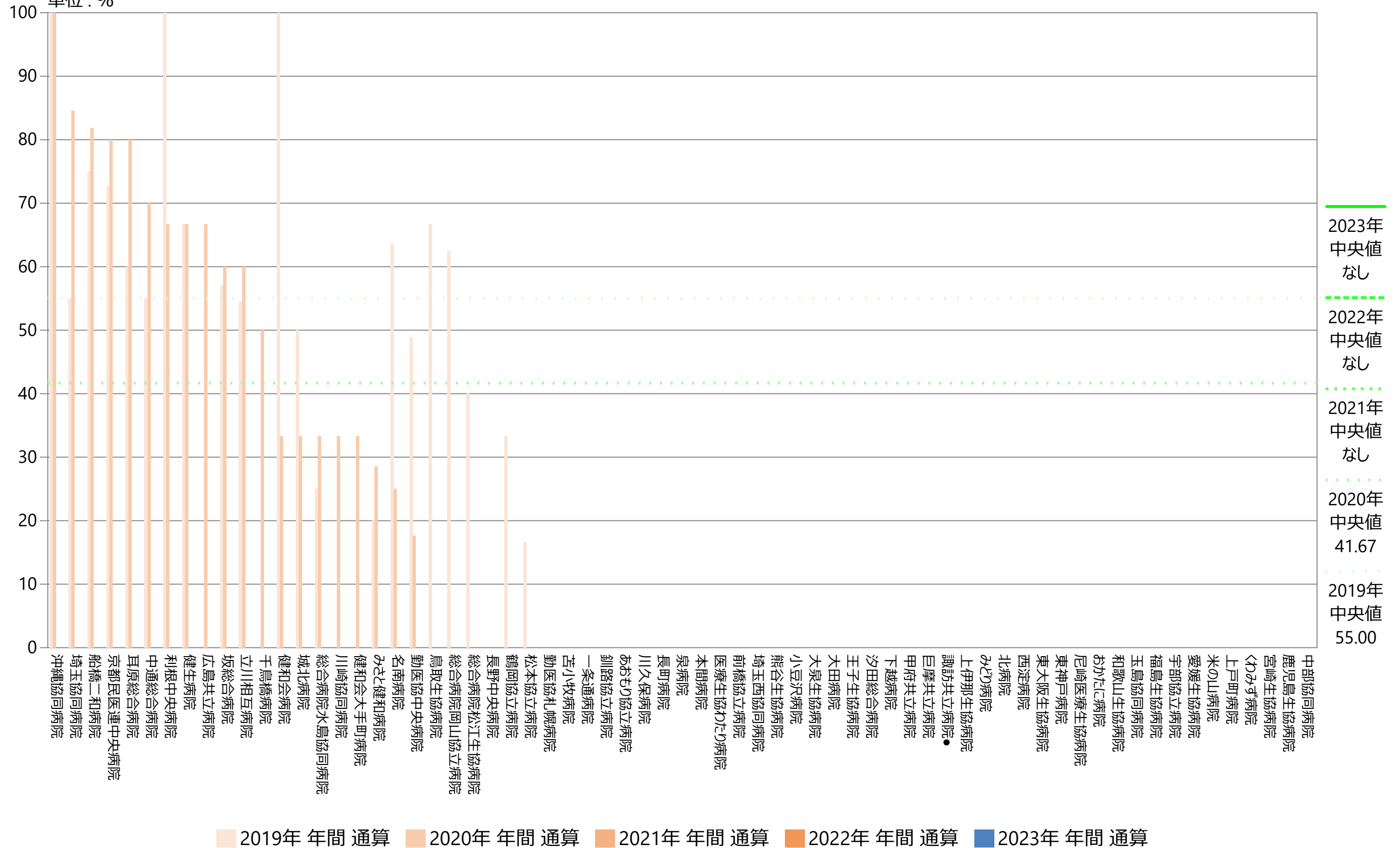

指標40：腫瘍径2cm以下のStage1 II 浸潤乳がんに対する乳房温存手術割合

指標40分母：腫瘍径2cm以下のStage I 浸潤性乳がん（初発）で入院して手術施行した患者数
 指標40分子：乳房温存手術が実施された患者数
 単位：%

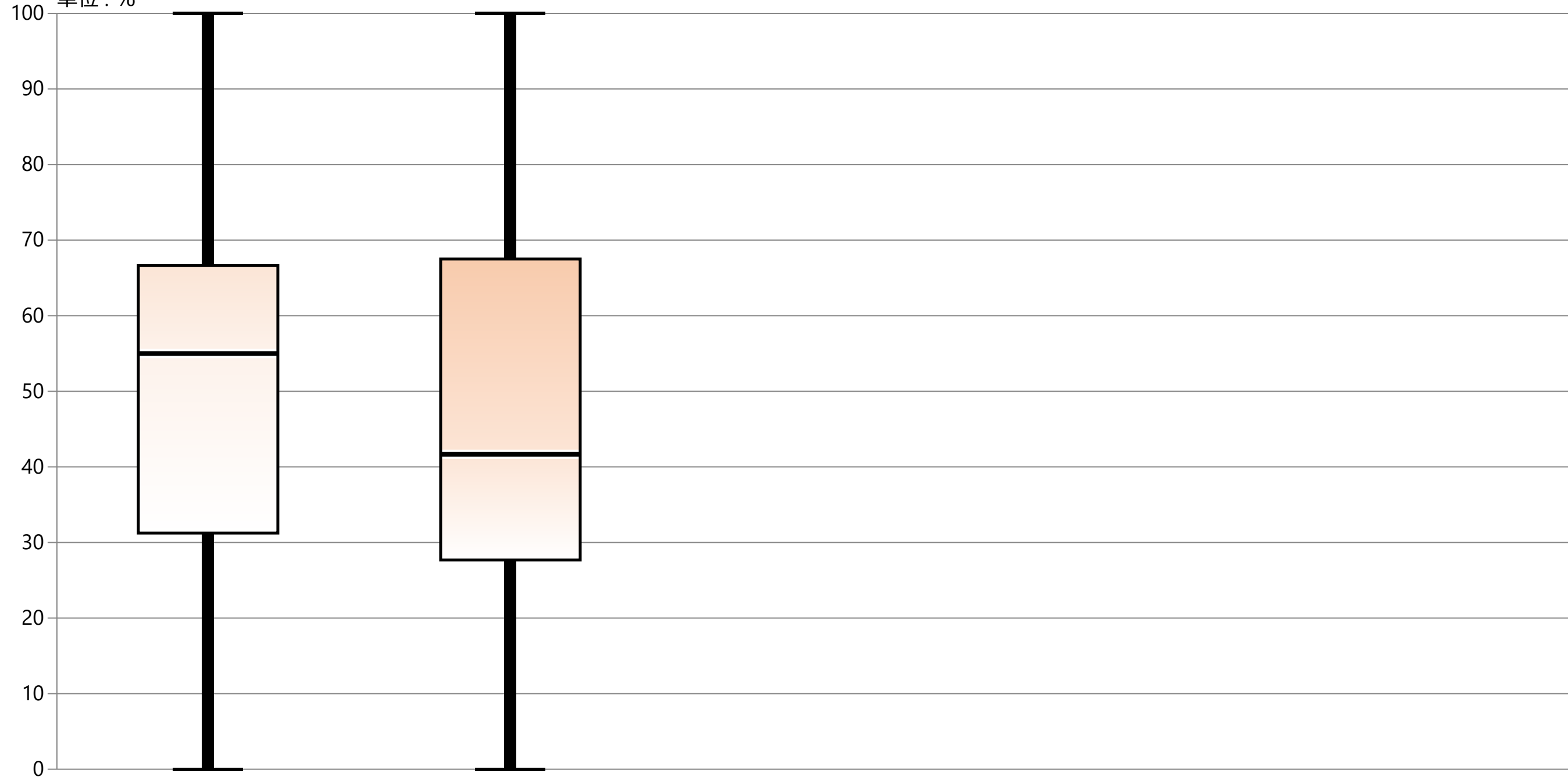

* 外れ値を除く	2019年 年間 通算	2020年 年間 通算	2021年 年間 通算	2022年 年間 通算	2023年 年間 通算
最大値*	100.00	100.00	データなし	データなし	データなし
75%値	66.67	67.50	データなし	データなし	データなし
中央値	55.00	41.67	データなし	データなし	データなし
25%値	31.25	27.68	データなし	データなし	データなし
最小値*	0.00	0.00	データなし	データなし	データなし
自病院	データなし	データなし	データなし	データなし	データなし

指標41(厚)：麻薬処方患者における痛みの程度の記載率

指標41(厚)分母：当該施設において麻薬が処方された患者数

指標41(厚)分子：分母のうち当該施設において初めて麻薬が処方された日もしくは次回の診察時の診療録に痛みの程度の記載がある患者数

単位：%

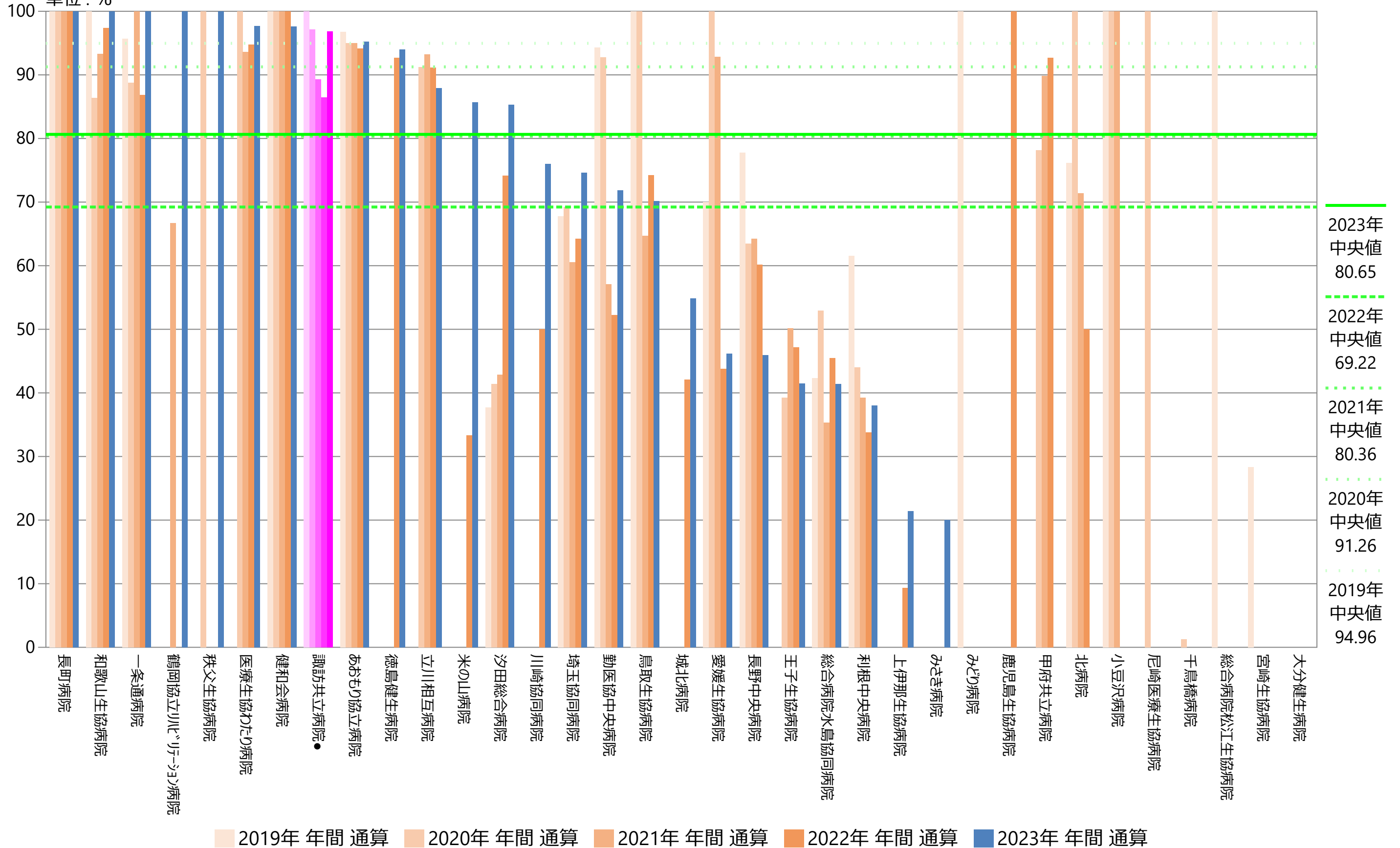

指標41(厚)：麻薬処方患者における痛みの程度の記載率

指標41(厚)分母：当該施設において麻薬が処方された患者数

指標41(厚)分子：分母のうち当該施設において初めて麻薬が処方された日もしくは次回の診察時の診療録に痛みの程度の記載がある患者数

単位：%

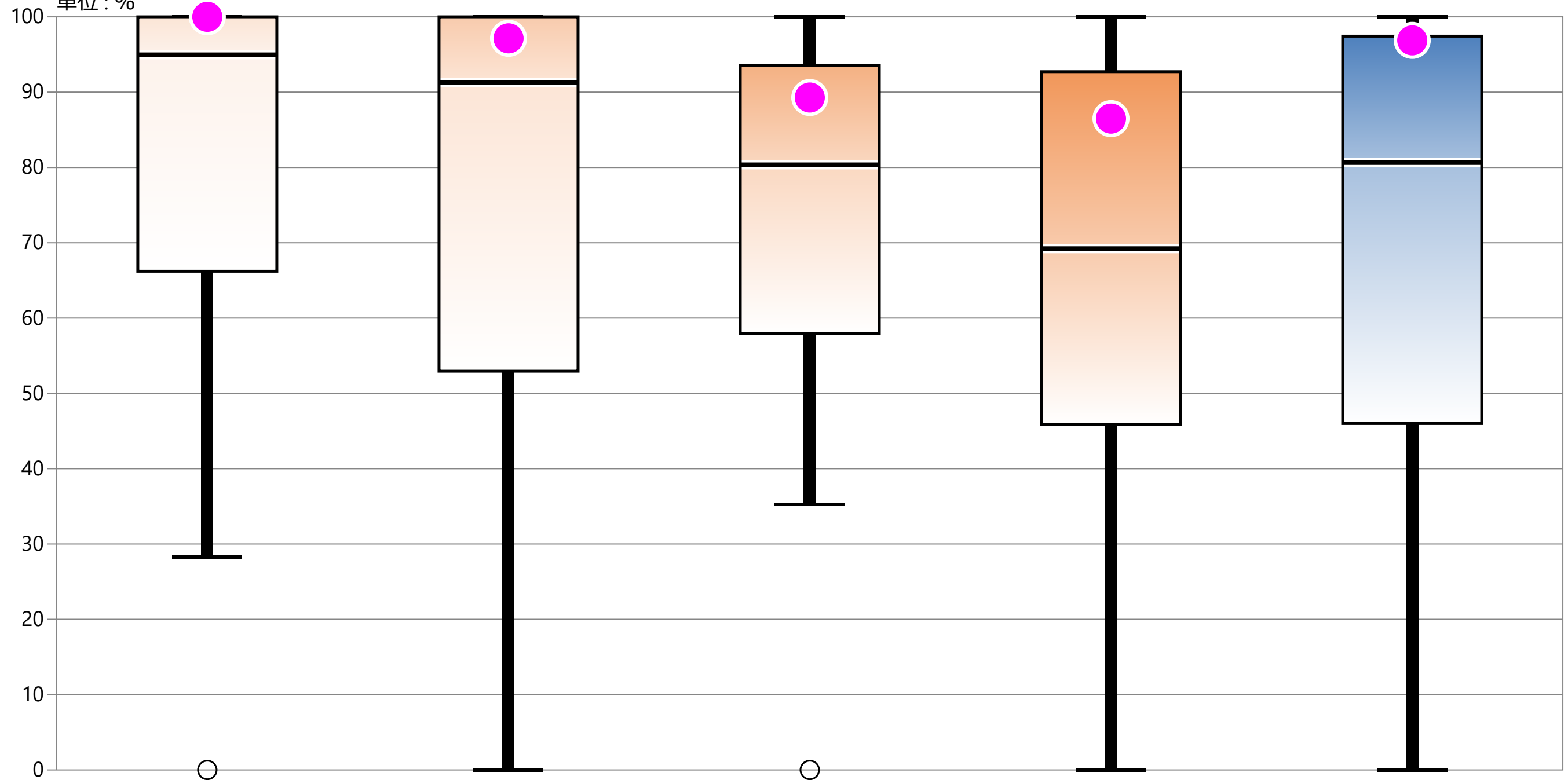

* 外れ値を除く	2019年 年間 通算	2020年 年間 通算	2021年 年間 通算	2022年 年間 通算	2023年 年間 通算
最大値*	100.00	100.00	100.00	100.00	100.00
75%値	100.00	100.00	93.56	92.72	97.43
中央値	94.96	91.26	80.36	69.22	80.65
25%値	66.22	52.94	57.95	45.89	46.00
最小値*	28.30	0.00	35.29	0.00	0.00
自病院	100.00	97.14	89.29	86.49	96.88

指標41(厚)：麻薬処方患者における痛みの程度の記載率

指標41(厚)分母：当該施設において麻薬が処方された患者数

指標41(厚)分子：分母のうち当該施設において初めて麻薬が処方された日もしくは次回の診察時の診療録に痛みの程度の記載がある患者数

単位：%

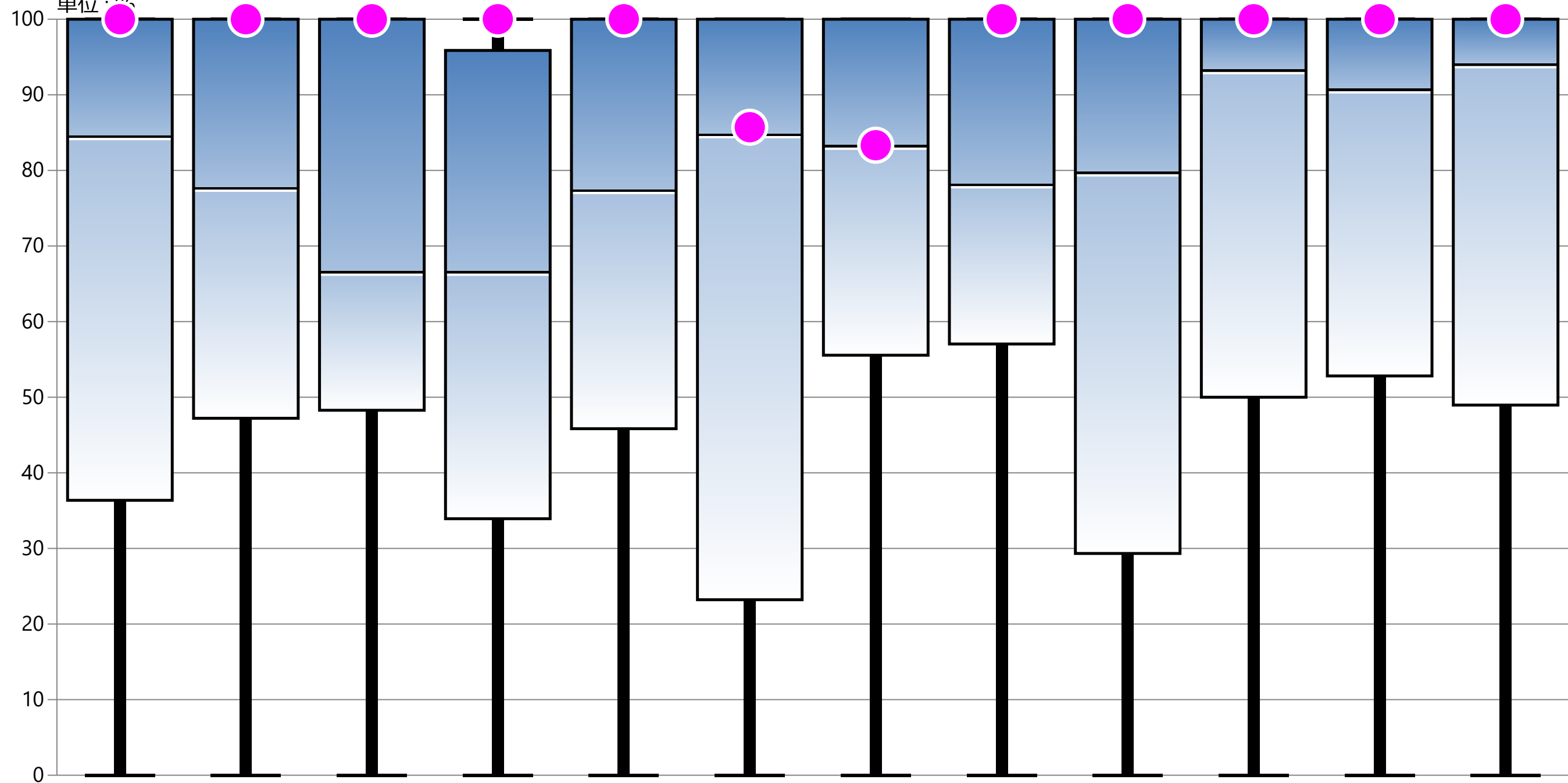

* 外れ値を除く	1月	2月	3月	4月	5月	6月	7月	8月	9月	10月	11月	12月
最大値*	100.00	100.00	100.00	100.00	100.00	100.00	100.00	100.00	100.00	100.00	100.00	100.00
75%値	100.00	100.00	100.00	95.87	100.00	100.00	100.00	100.00	100.00	100.00	100.00	100.00
中央値	84.62	77.78	66.67	66.67	77.47	84.86	83.33	78.24	79.81	93.33	90.78	94.12
25%値	36.36	47.21	48.28	33.93	45.83	23.21	55.56	57.04	29.33	50.00	52.81	48.96
最小値*	0.00	0.00	0.00	0.00	0.00	0.00	0.00	0.00	0.00	0.00	0.00	0.00
自病院	100.00	100.00	100.00	100.00	100.00	85.71	83.33	100.00	100.00	100.00	100.00	100.00

指標42：高齢者への認知機能スクリーニングの実施

指標42分母：入院日数が4日以上で65歳以上の退院患者数

指標42分子：HDS-R、MMSE、CGA等の認知機能スクリーニングが実施された結果が記載されている患者数

単位：%

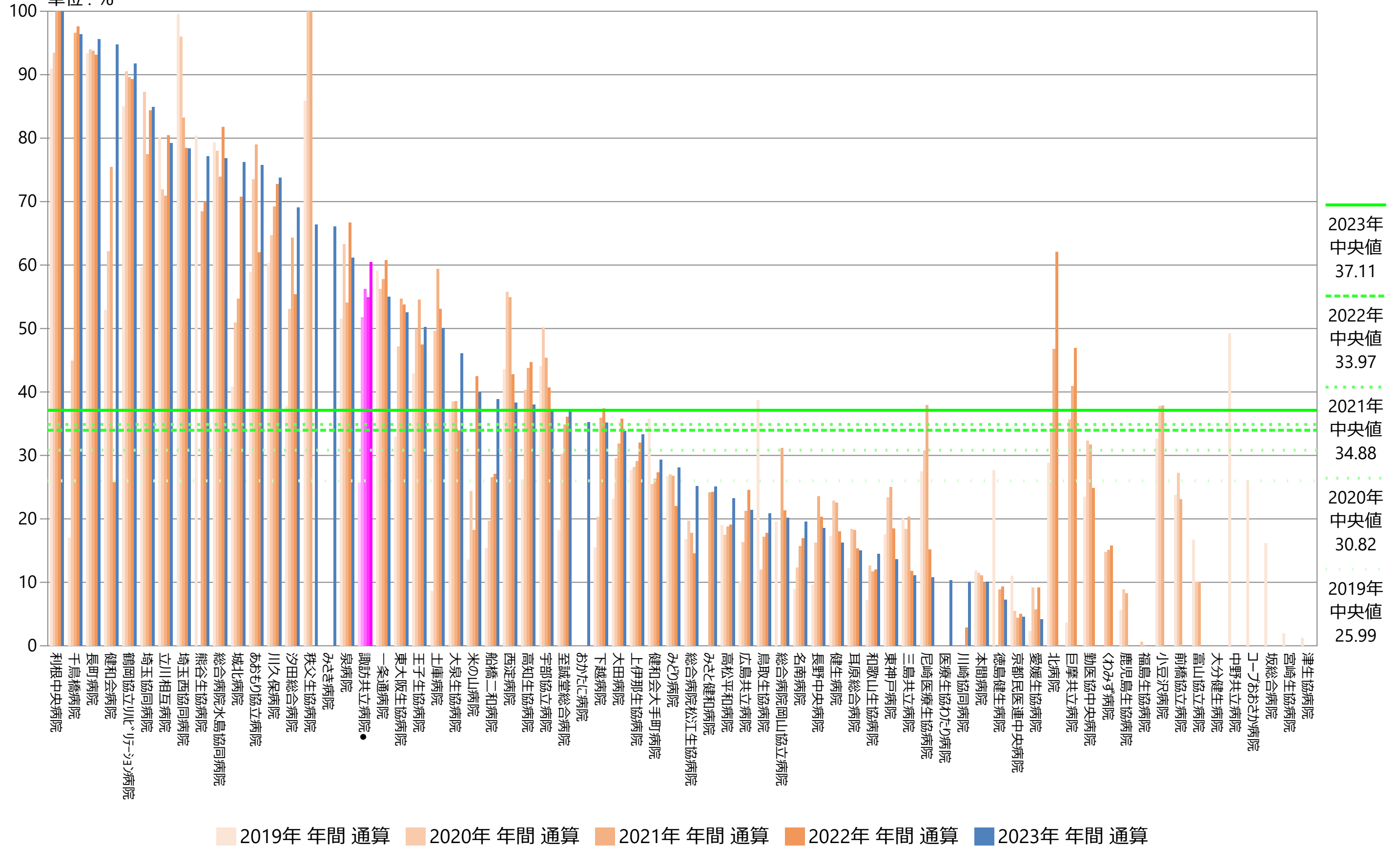

指標42：高齢者への認知機能スクリーニングの実施

指標42分母：入院日数が4日以上で65歳以上の退院患者数
 指標42分子：HDS-R、MMSE、CGA等の認知機能スクリーニングが実施された結果が記載されている患者数
 単位：%

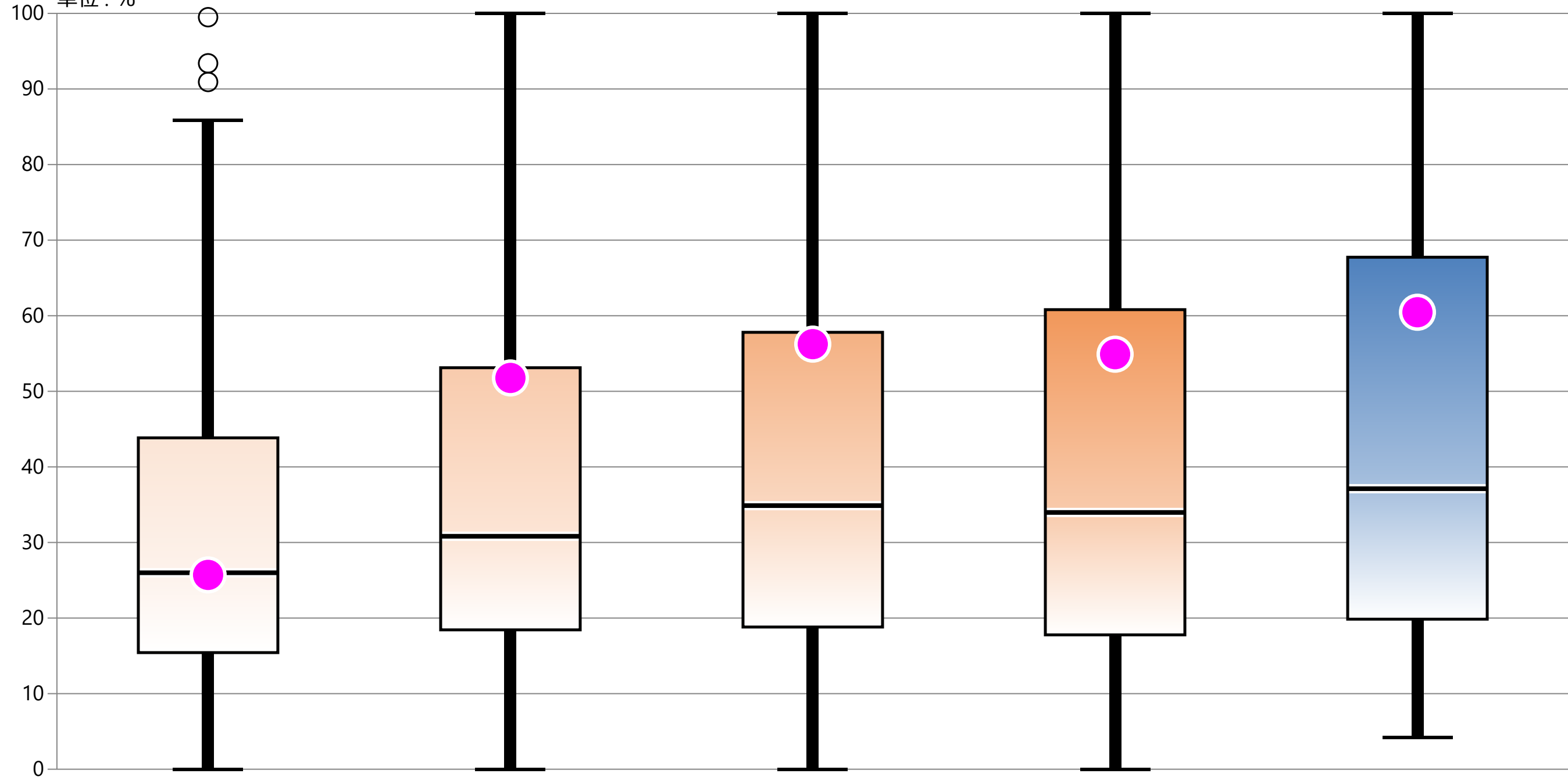

* 外れ値を除く	2019年 年間 通算	2020年 年間 通算	2021年 年間 通算	2022年 年間 通算	2023年 年間 通算
最大値*	85.89	100.00	100.00	100.00	100.00
75%値	43.84	53.12	57.81	60.80	67.74
中央値	25.99	30.82	34.88	33.97	37.11
25%値	15.43	18.44	18.81	17.78	19.85
最小値*	0.00	0.00	0.00	0.00	4.23
自病院	25.71	51.77	56.24	54.91	60.46

指標42：高齢者への認知機能スクリーニングの実施

指標42分母：入院日数が4日以上で65歳以上の退院患者数
 指標42分子：HDS-R、MMSE、CGA等の認知機能スクリーニングが実施された結果が記載されている患者数
 単位：%

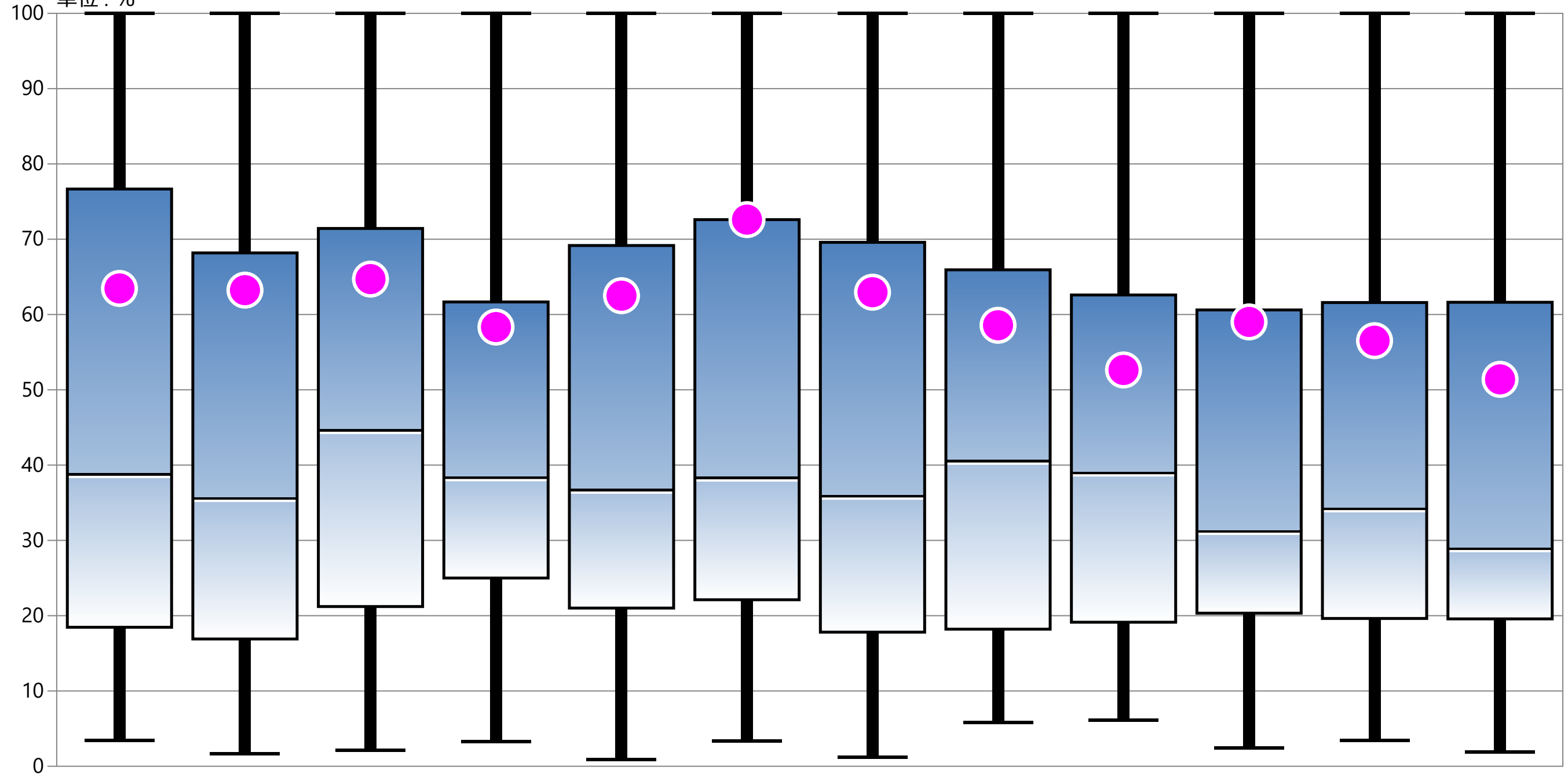

* 外れ値を除く	1月	2月	3月	4月	5月	6月	7月	8月	9月	10月	11月	12月
最大値*	100.00	100.00	100.00	100.00	100.00	100.00	100.00	100.00	100.00	100.00	100.00	100.00
75%値	76.67	68.18	71.43	61.67	69.17	72.60	69.59	65.94	62.59	60.61	61.59	61.63
中央値	38.89	35.71	44.74	38.46	36.81	38.42	36.01	40.65	39.09	31.33	34.33	29.03
25%値	18.46	16.90	21.21	25.00	21.01	22.12	17.81	18.21	19.13	20.33	19.63	19.57
最小値*	3.45	1.68	2.15	3.25	0.86	3.37	1.23	5.83	6.14	2.41	3.46	1.87
自病院	63.46	63.24	64.71	58.33	62.50	72.60	62.96	58.57	52.63	59.02	56.52	51.39

指標43A：市中肺炎来院時の尿中肺炎球菌抗原実施割合

指標43A分母：契機病名が肺炎で退院した患者数
 指標43A分子：尿中肺炎球菌抗原検査が入院日に実施された患者数
 単位：%

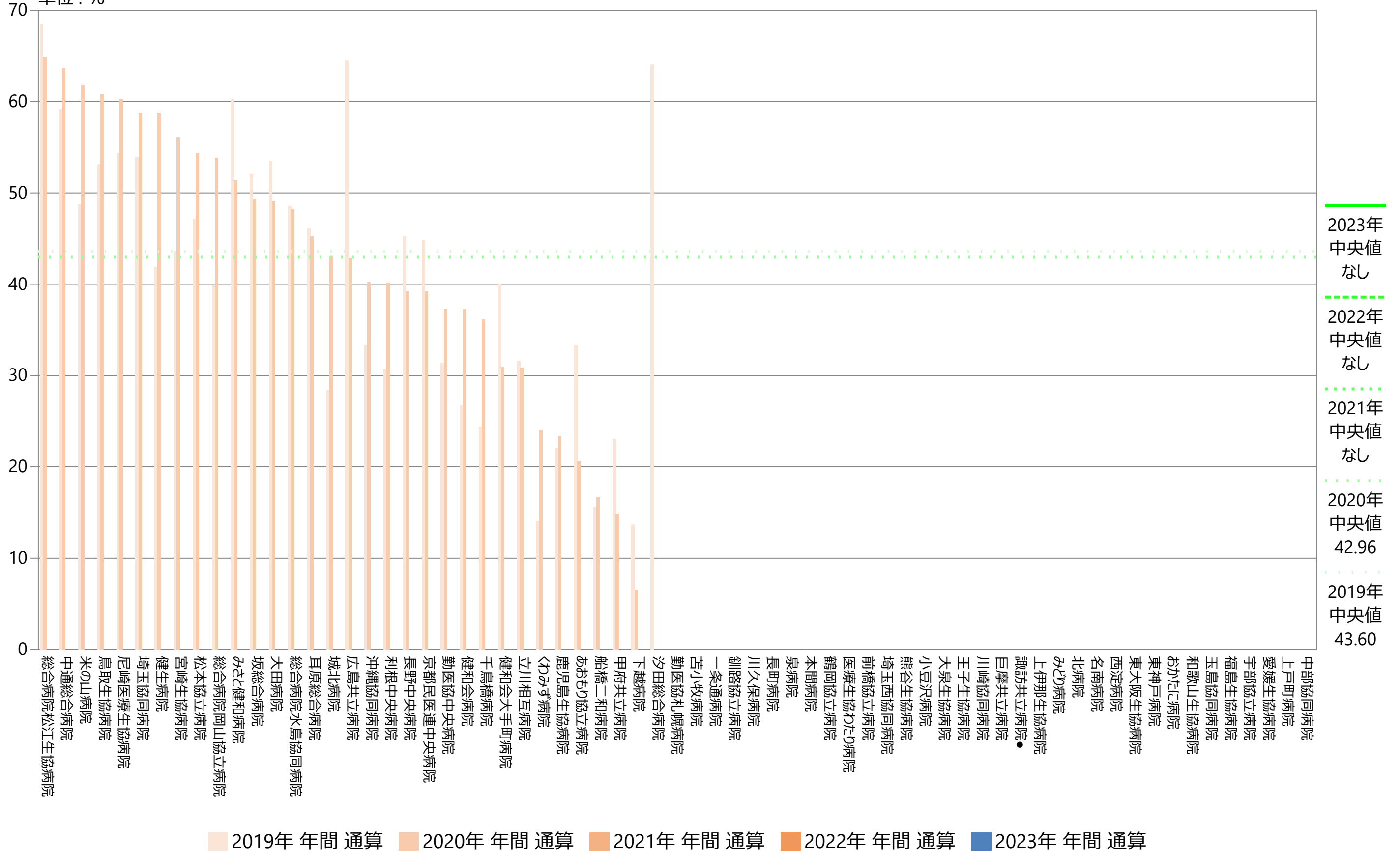

指標43A：市中肺炎来院時の尿中肺炎球菌抗原実施割合

指標43A分母：契機病名が肺炎で退院した患者数
 指標43A分子：尿中肺炎球菌抗原検査が入院日に実施された患者数
 単位：%

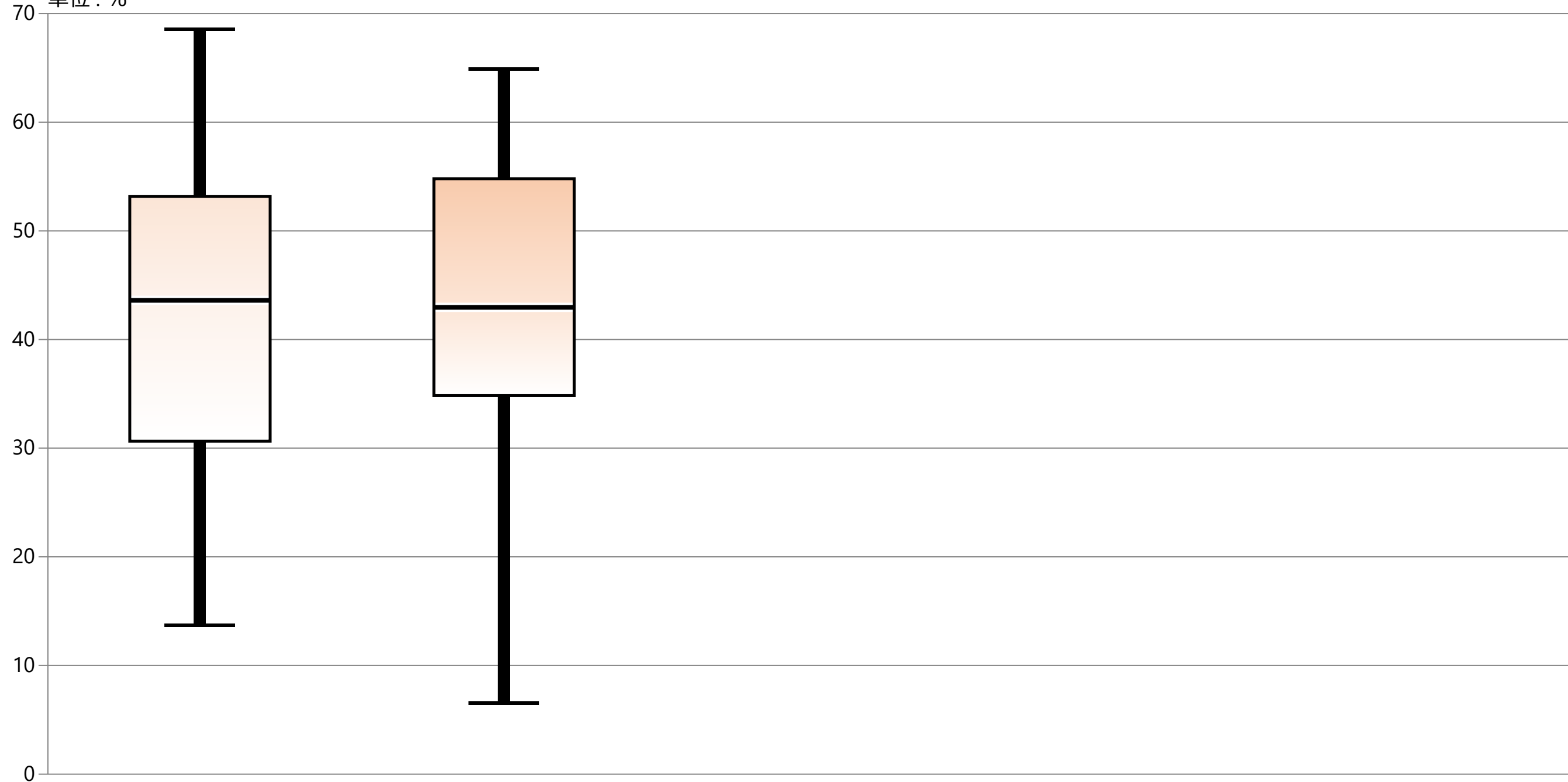

* 外れ値を除く	2019年 年間 通算	2020年 年間 通算	2021年 年間 通算	2022年 年間 通算	2023年 年間 通算
最大値*	68.54	64.86	データなし	データなし	データなし
75%値	53.17	54.79	データなし	データなし	データなし
中央値	43.60	42.96	データなし	データなし	データなし
25%値	30.65	34.83	データなし	データなし	データなし
最小値*	13.69	6.56	データなし	データなし	データなし
自病院	データなし	データなし	データなし	データなし	データなし

指標43B：市中肺炎来院時の血液培養提出割合

指標43B分母：契機病名が肺炎で退院した患者数
 指標43B分子：血液培養検査が入院日に実施された患者数
 単位：%

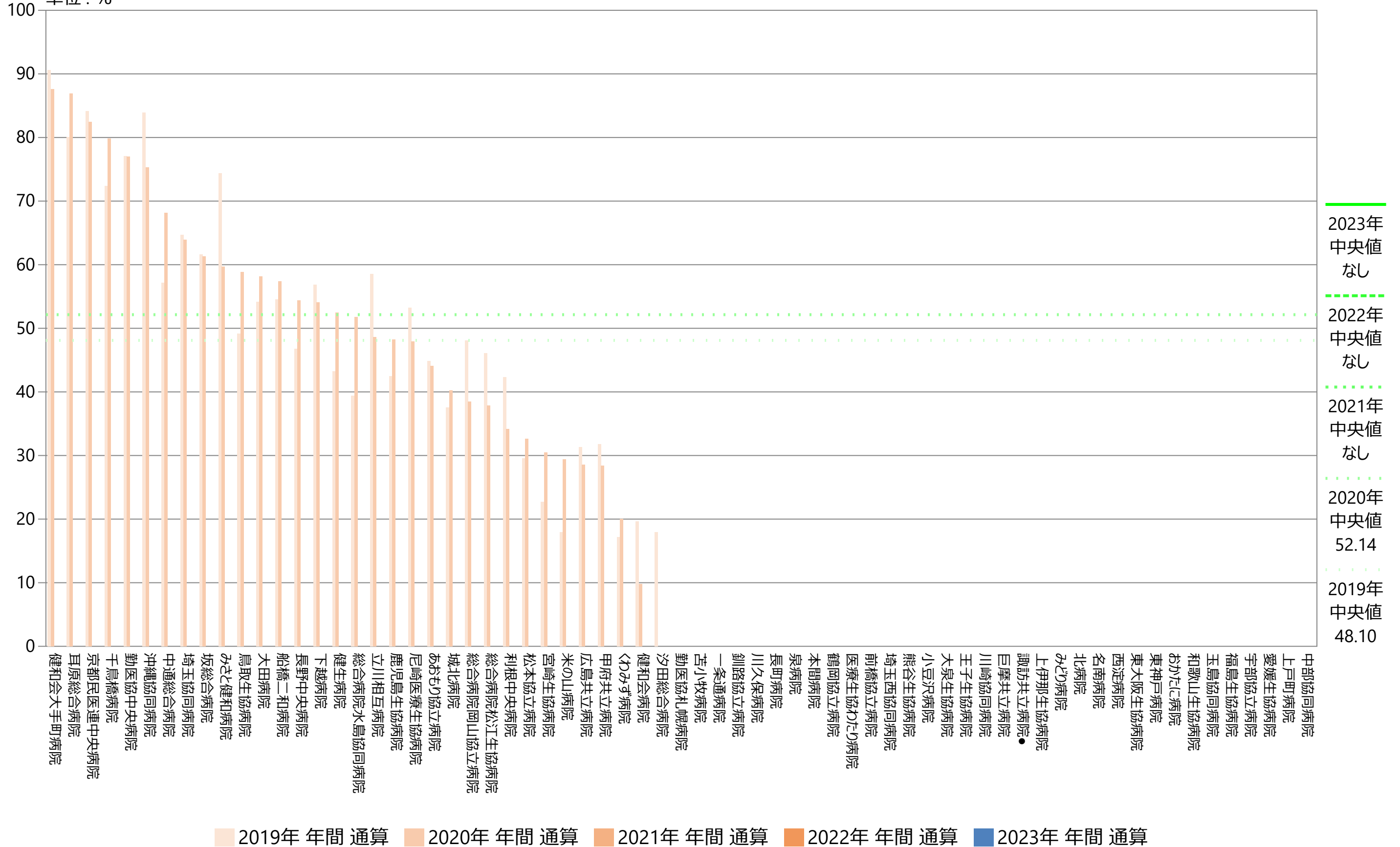

指標43B：市中肺炎来院時の血液培養提出割合

指標43B分母：契機病名が肺炎で退院した患者数
 指標43B分子：血液培養検査が入院日に実施された患者数
 単位：%

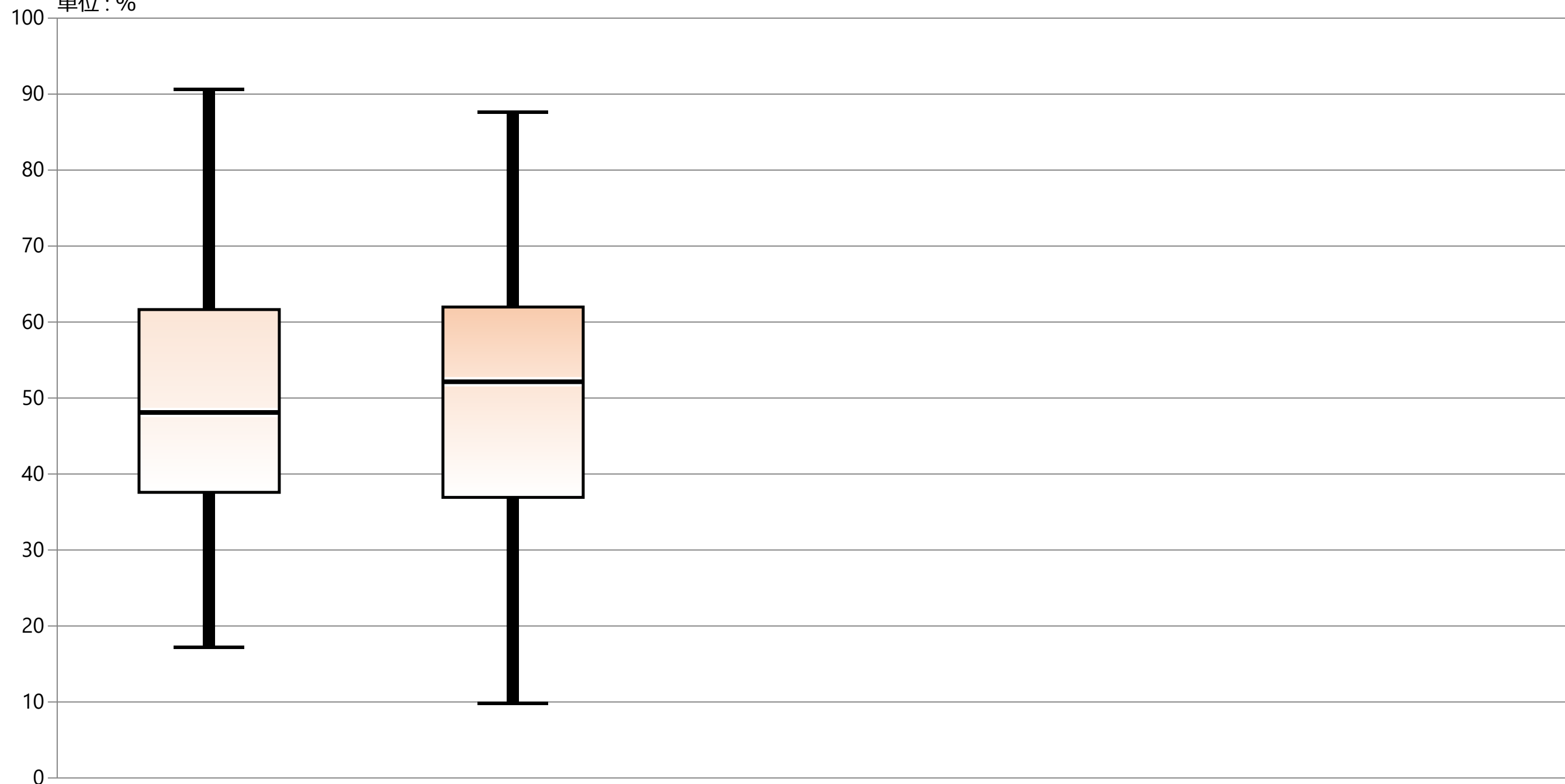

* 外れ値を除く	2019年 年間 通算	2020年 年間 通算	2021年 年間 通算	2022年 年間 通算	2023年 年間 通算
最大値*	90.59	87.63	データなし	データなし	データなし
75%値	61.64	61.98	データなし	データなし	データなし
中央値	48.10	52.14	データなし	データなし	データなし
25%値	37.59	36.93	データなし	データなし	データなし
最小値*	17.19	9.80	データなし	データなし	データなし
自病院	データなし	データなし	データなし	データなし	データなし

指標43C：市中肺炎来院当日の抗生剤投与割合

指標43C分母：契機病名が肺炎で退院した患者数
 指標43C分子：入院当日から抗生物質の投与がある患者数
 単位：%

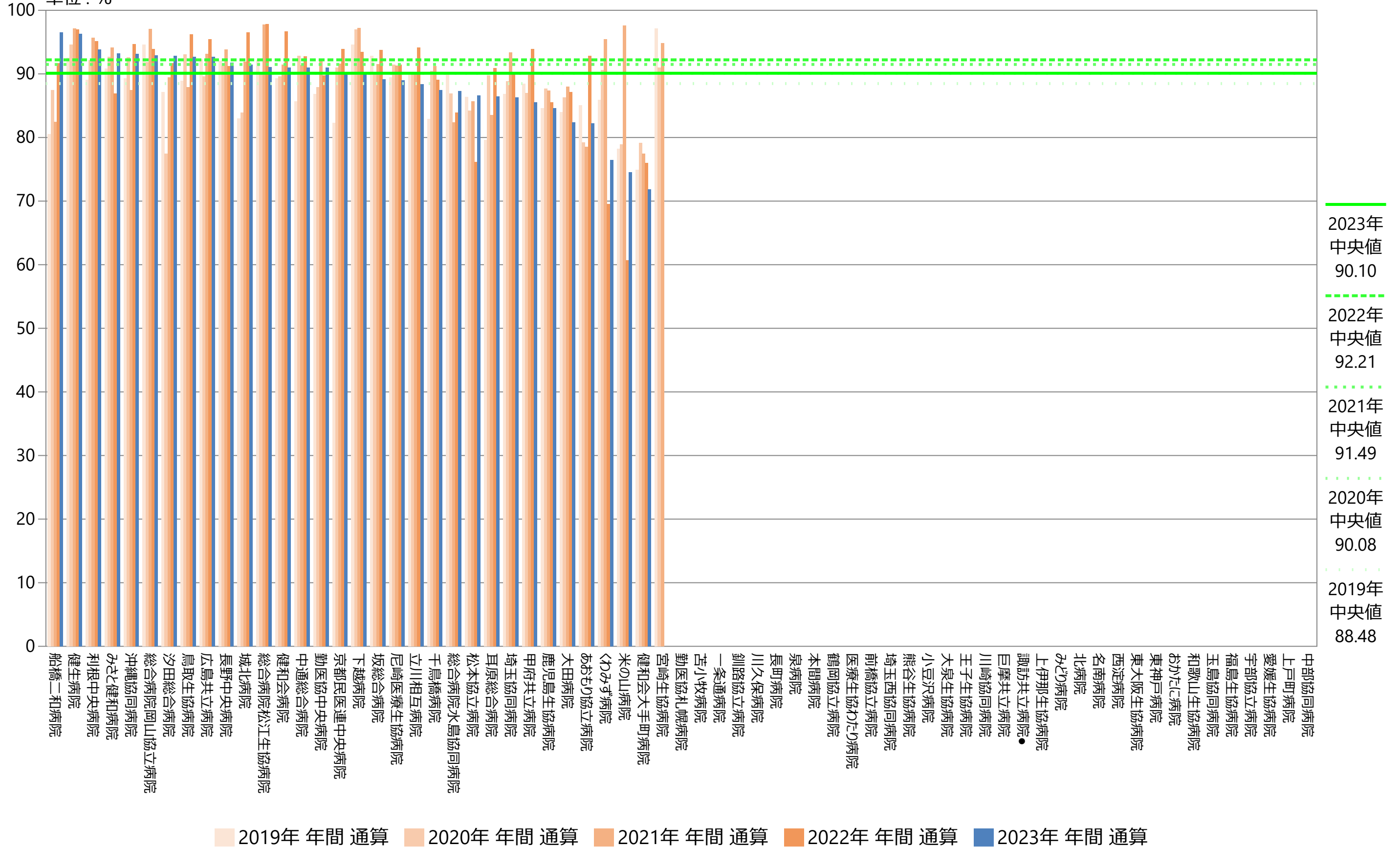

指標43C：市中肺炎来院当日の抗生剤投与割合

指標43C分母：契機病名が肺炎で退院した患者数
 指標43C分子：入院当日から抗生物質の投与がある患者数
 単位：%

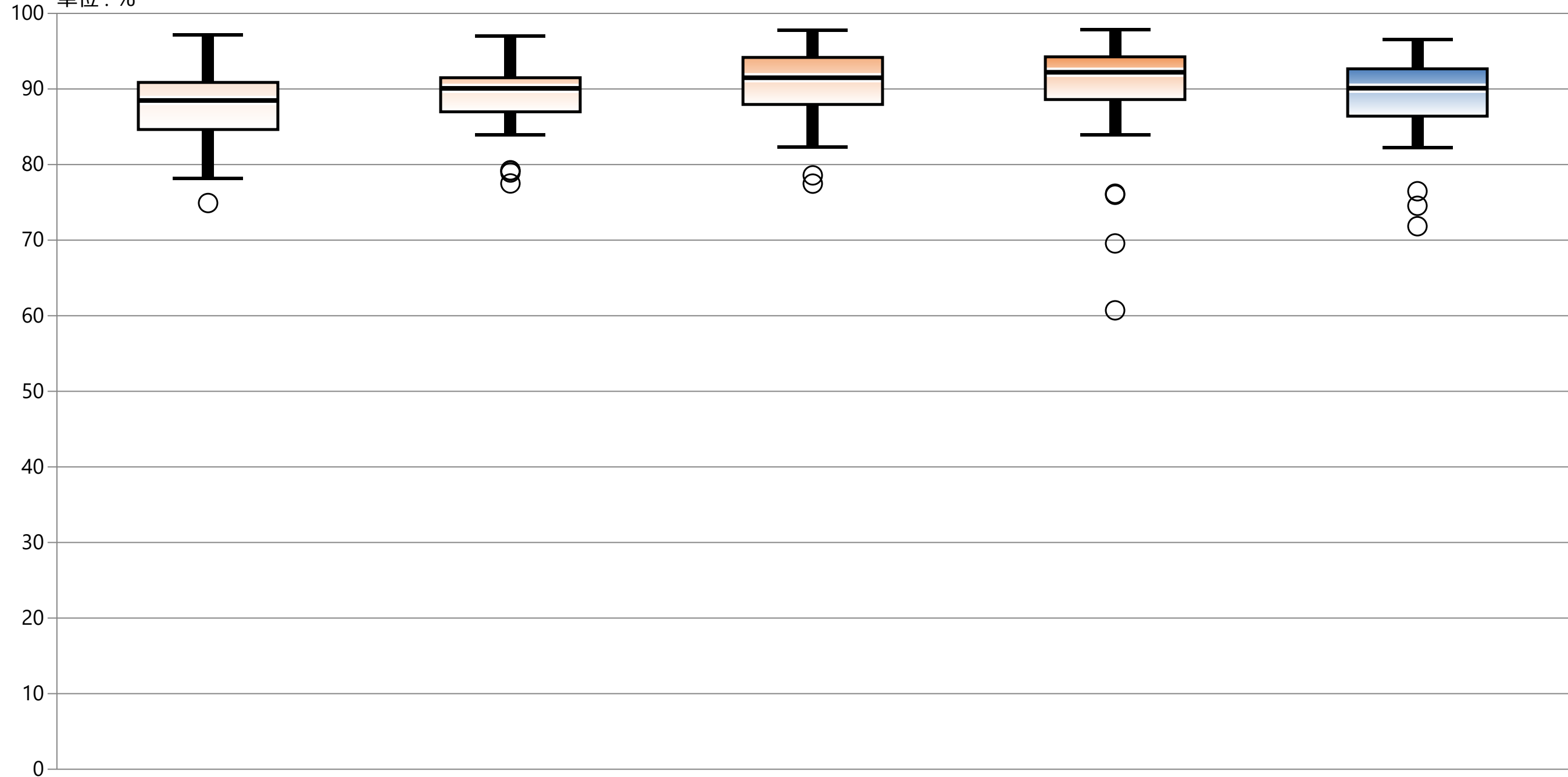

* 外れ値を除く	2019年 年間 通算	2020年 年間 通算	2021年 年間 通算	2022年 年間 通算	2023年 年間 通算
最大値*	97.16	96.97	97.78	97.83	96.55
75%値	90.87	91.49	94.17	94.25	92.67
中央値	88.48	90.08	91.49	92.21	90.10
25%値	84.64	86.98	87.95	88.60	86.40
最小値*	78.21	83.93	82.35	83.93	82.26
自病院	データなし	データなし	データなし	データなし	データなし

指標43D：市中肺炎患者の抗緑膿菌薬投与割合

指標43D分母：契機病名が肺炎で退院した患者数
 指標43D分子：緑膿菌活性を有する抗生剤を初回から投与した患者数
 単位：%

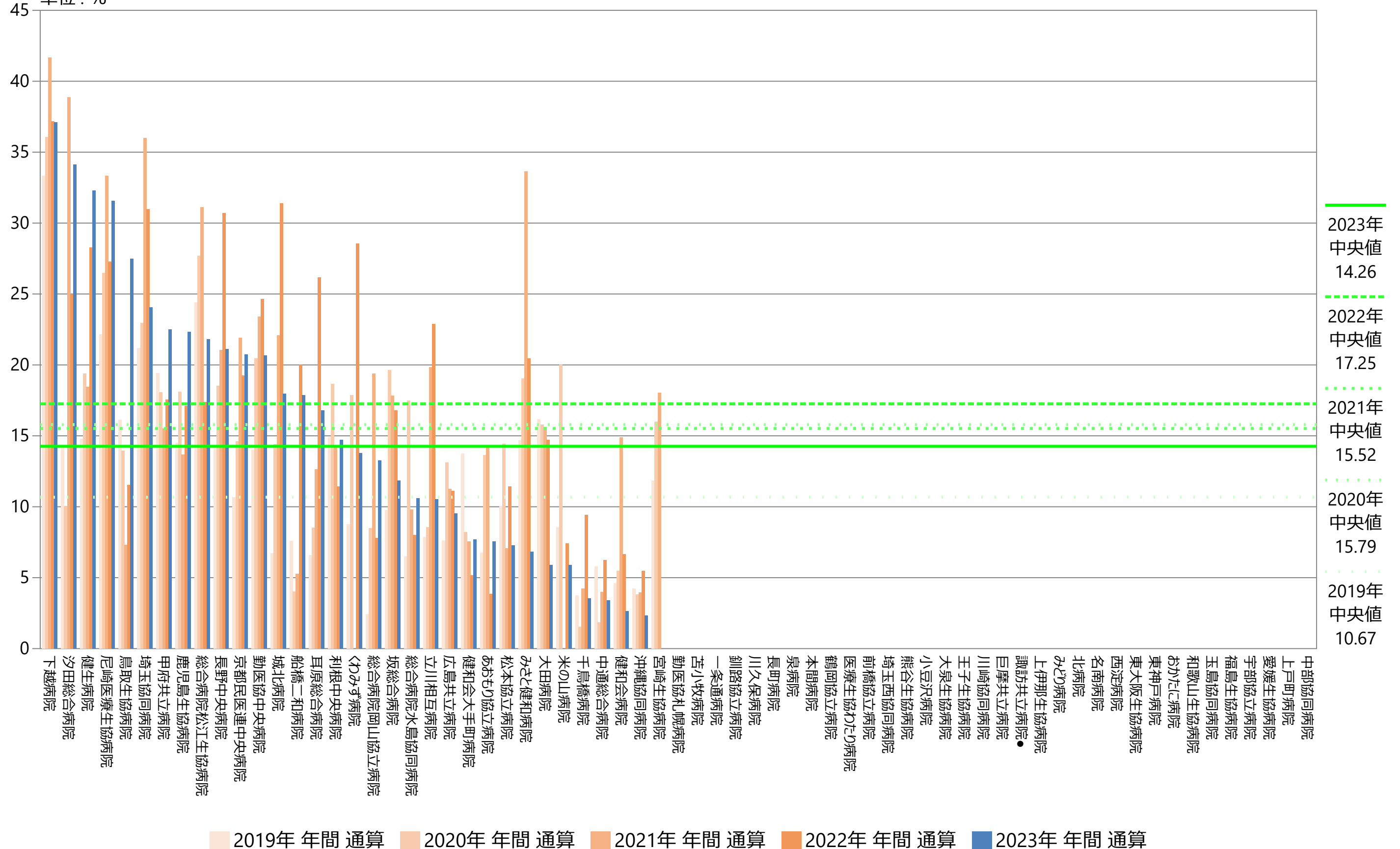

指標43D：市中肺炎患者の抗緑膿菌薬投与割合

指標43D分母：契機病名が肺炎で退院した患者数
 指標43D分子：緑膿菌活性を有する抗生剤を初回から投与した患者数
 単位：%

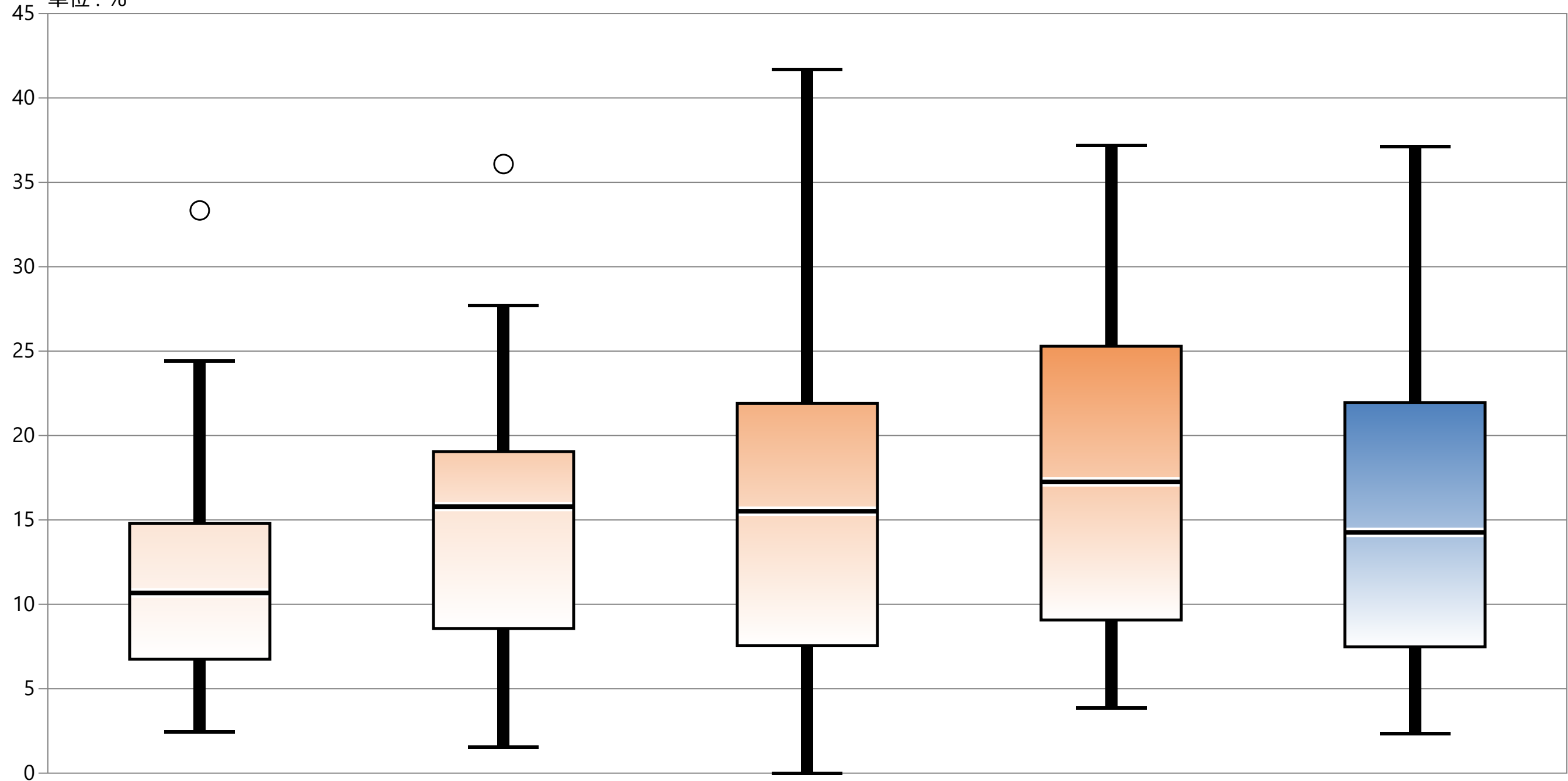

* 外れ値を除く	2019年 年間 通算	2020年 年間 通算	2021年 年間 通算	2022年 年間 通算	2023年 年間 通算
最大値*	24.42	27.69	41.67	37.19	37.11
75%値	14.79	19.05	21.91	25.29	21.94
中央値	10.67	15.79	15.52	17.25	14.26
25%値	6.76	8.57	7.55	9.08	7.49
最小値*	2.44	1.55	0.00	3.85	2.33
自病院	データなし	データなし	データなし	データなし	データなし

指標44A：院内肺炎患者の抗生剤投与日数

指標44A分母：退院患者、院内肺炎（入院中発症含む）
 指標44A分子：抗生剤投与日数の総和
 単位：日／件

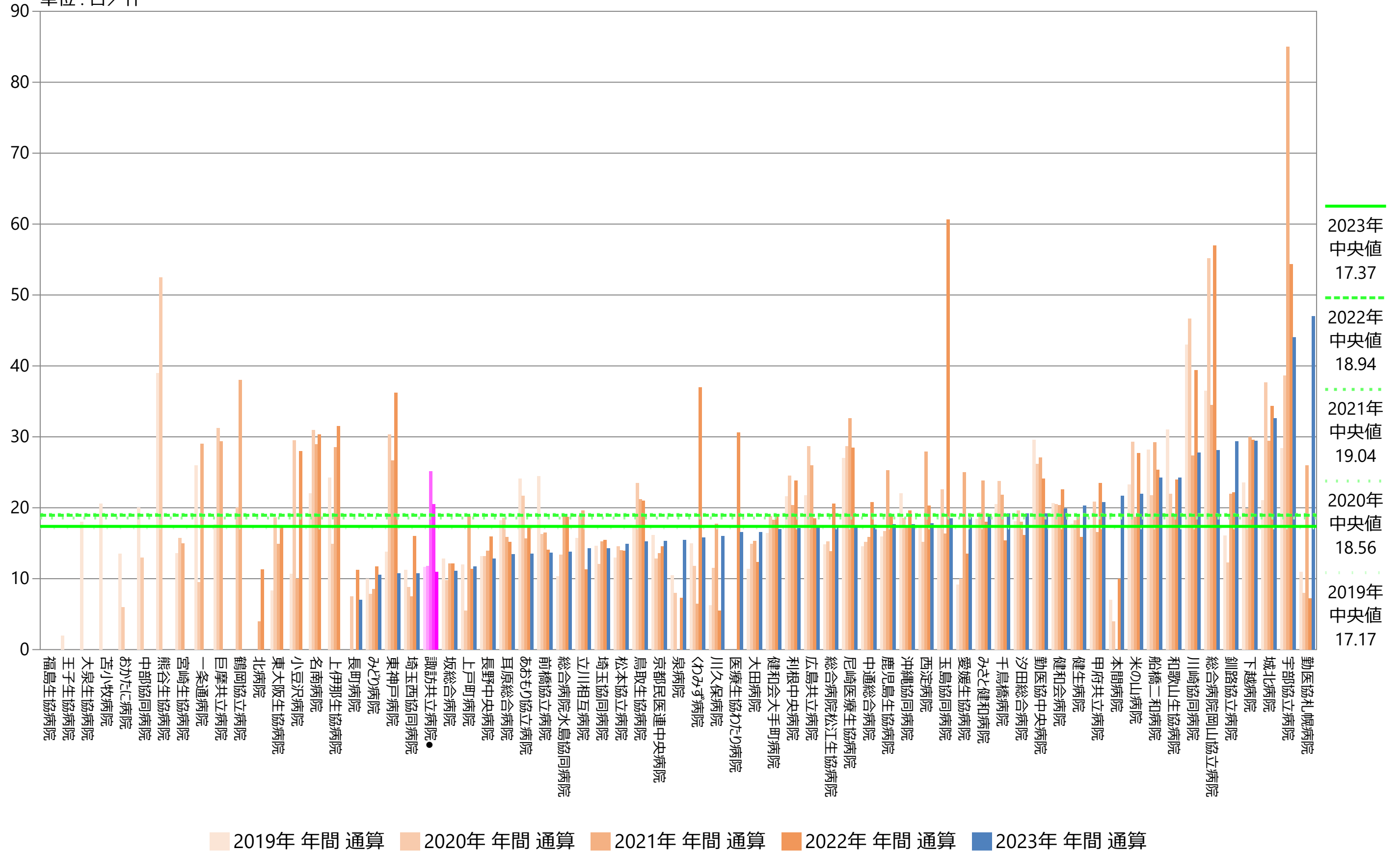

指標44A：院内肺炎患者の抗生剤投与日数

指標44A分母：退院患者、院内肺炎（入院中発症含む）
 指標44A分子：抗生剤投与日数の総和
 単位：日／件

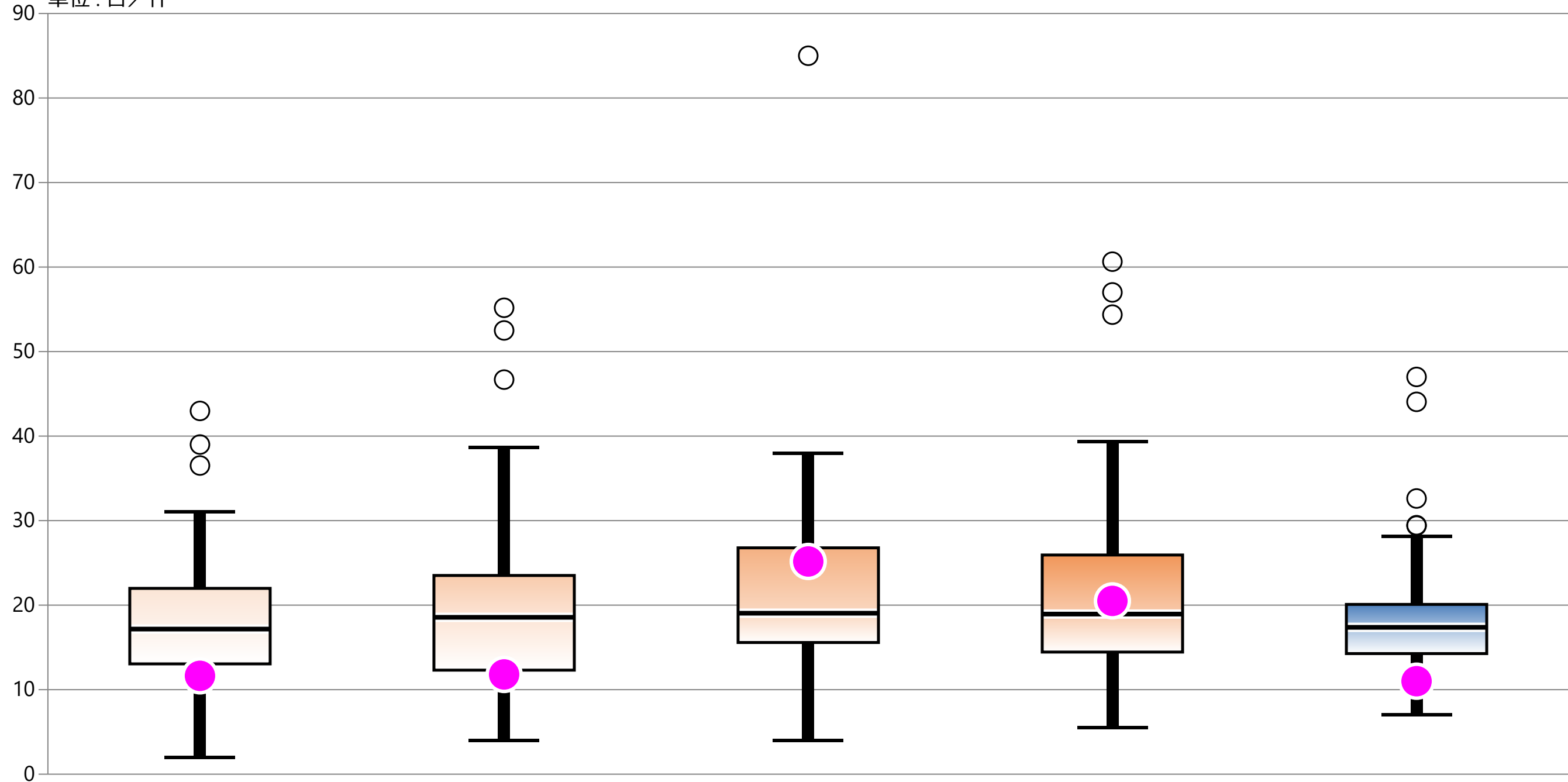

* 外れ値を除く	2019年 年間 通算	2020年 年間 通算	2021年 年間 通算	2022年 年間 通算	2023年 年間 通算
最大値*	31.06	38.63	38.00	39.38	28.16
75%値	21.98	23.51	26.78	25.93	20.09
中央値	17.17	18.56	19.04	18.94	17.37
25%値	13.05	12.31	15.58	14.45	14.27
最小値*	2.00	4.00	4.00	5.50	7.00
自病院	11.64	11.80	25.17	20.50	11.00

指標44B：院内肺炎患者の治癒軽快割合

指標44B分母：退院患者、院内肺炎（入院中発症含む）
 指標44B分子：治癒または軽快し退院した患者
 単位：%

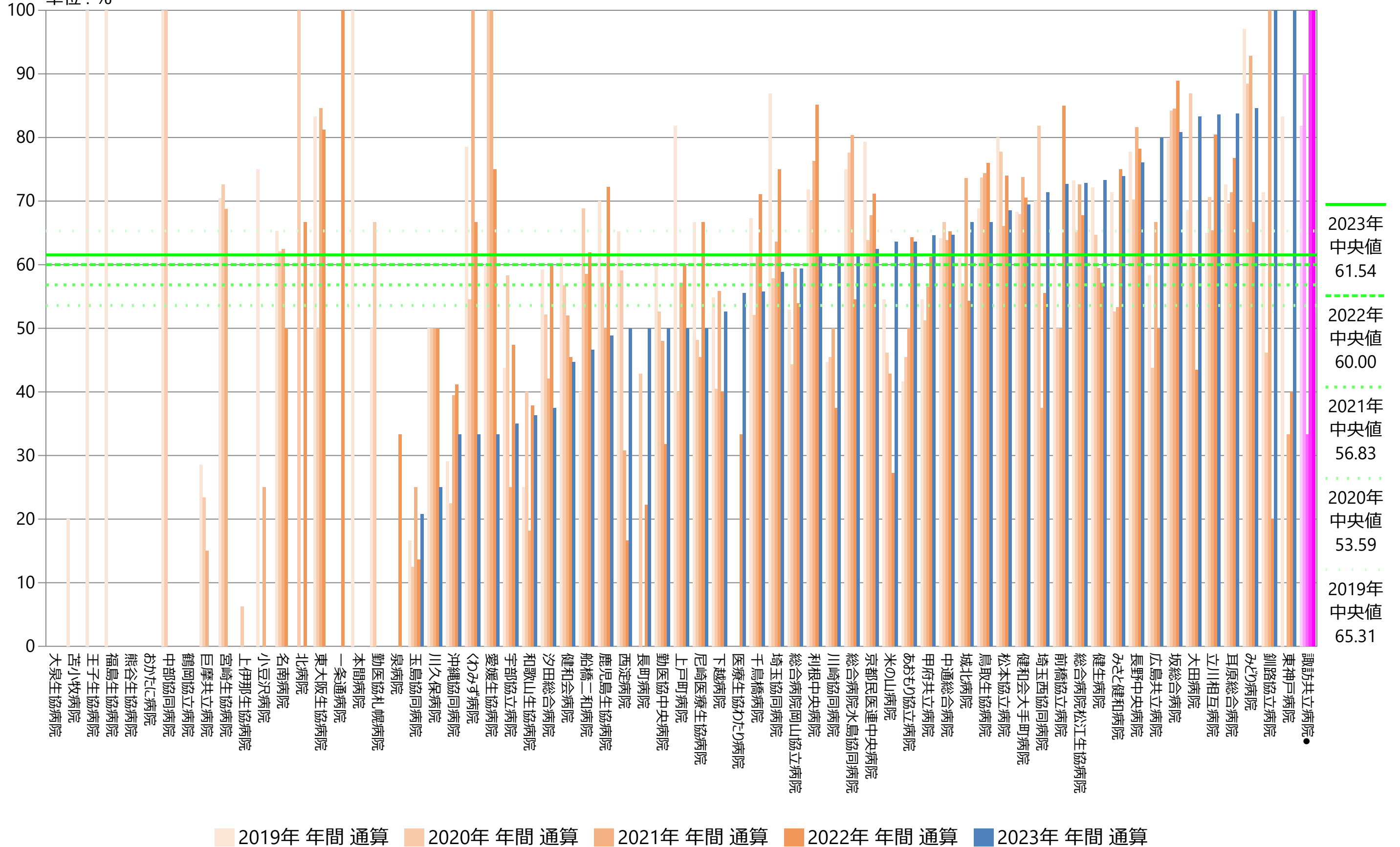

指標44B：院内肺炎患者の治癒軽快割合

指標44B分母：退院患者、院内肺炎（入院中発症含む）
 指標44B分子：治癒または軽快し退院した患者
 単位：%

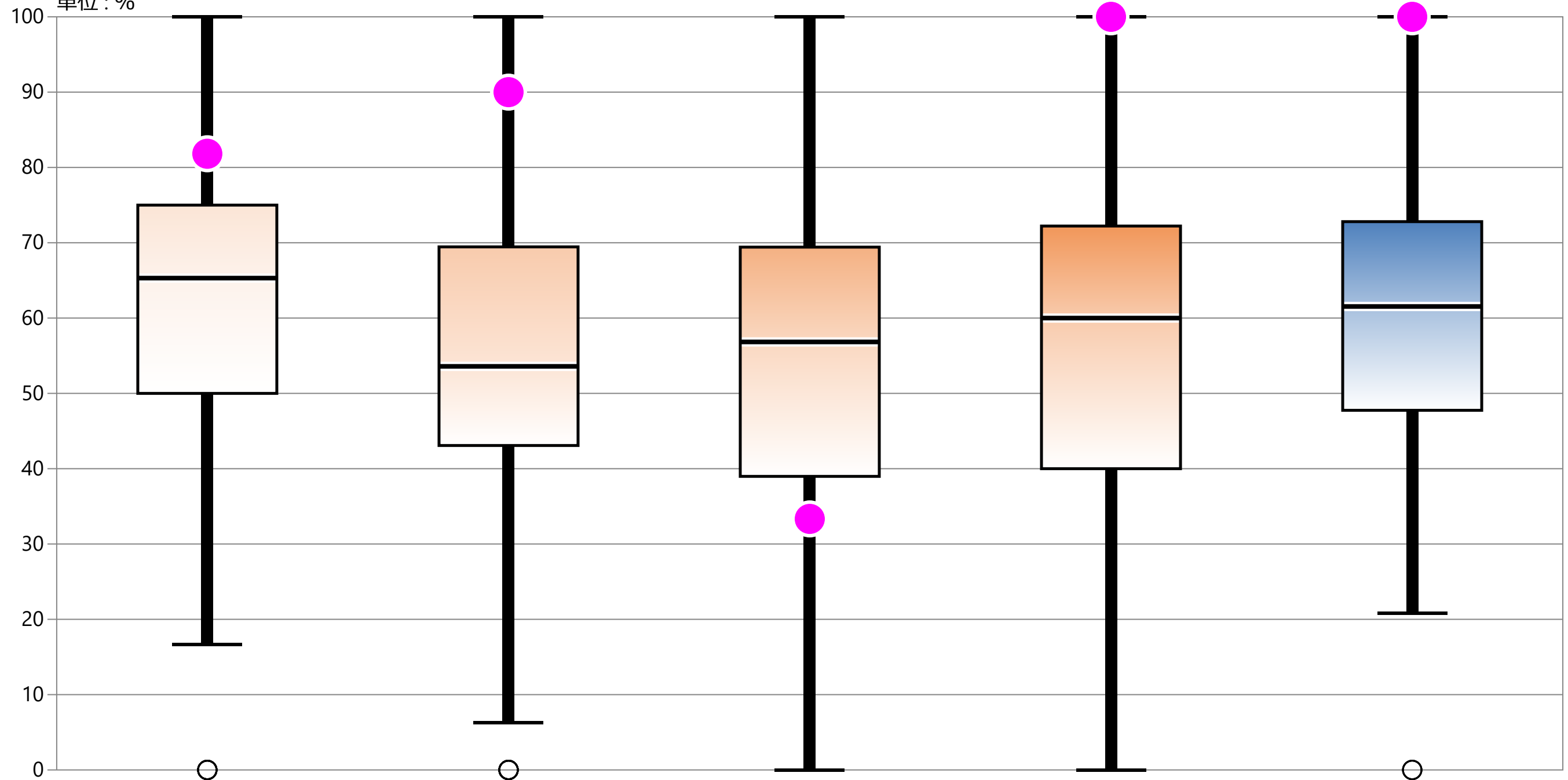

* 外れ値を除く	2019年 年間 通算	2020年 年間 通算	2021年 年間 通算	2022年 年間 通算	2023年 年間 通算
最大値*	100.00	100.00	100.00	100.00	100.00
75%値	75.00	69.45	69.42	72.22	72.80
中央値	65.31	53.59	56.83	60.00	61.54
25%値	50.00	43.08	38.98	40.00	47.75
最小値*	16.67	6.25	0.00	0.00	20.83
自病院	81.82	90.00	33.33	100.00	100.00

指標45：急性心不全におけるリスク調整院内死亡率

指標45分母：入院中に心不全の診断名が記載され、病名付加コード30101または30102（急性心不全または慢性心不全の急性増悪）のある18歳以上の退院患者数
 指標45分子：分母のうち死亡退院の患者数
 指標45調整前：急性心不全における粗死亡率
 単位：%

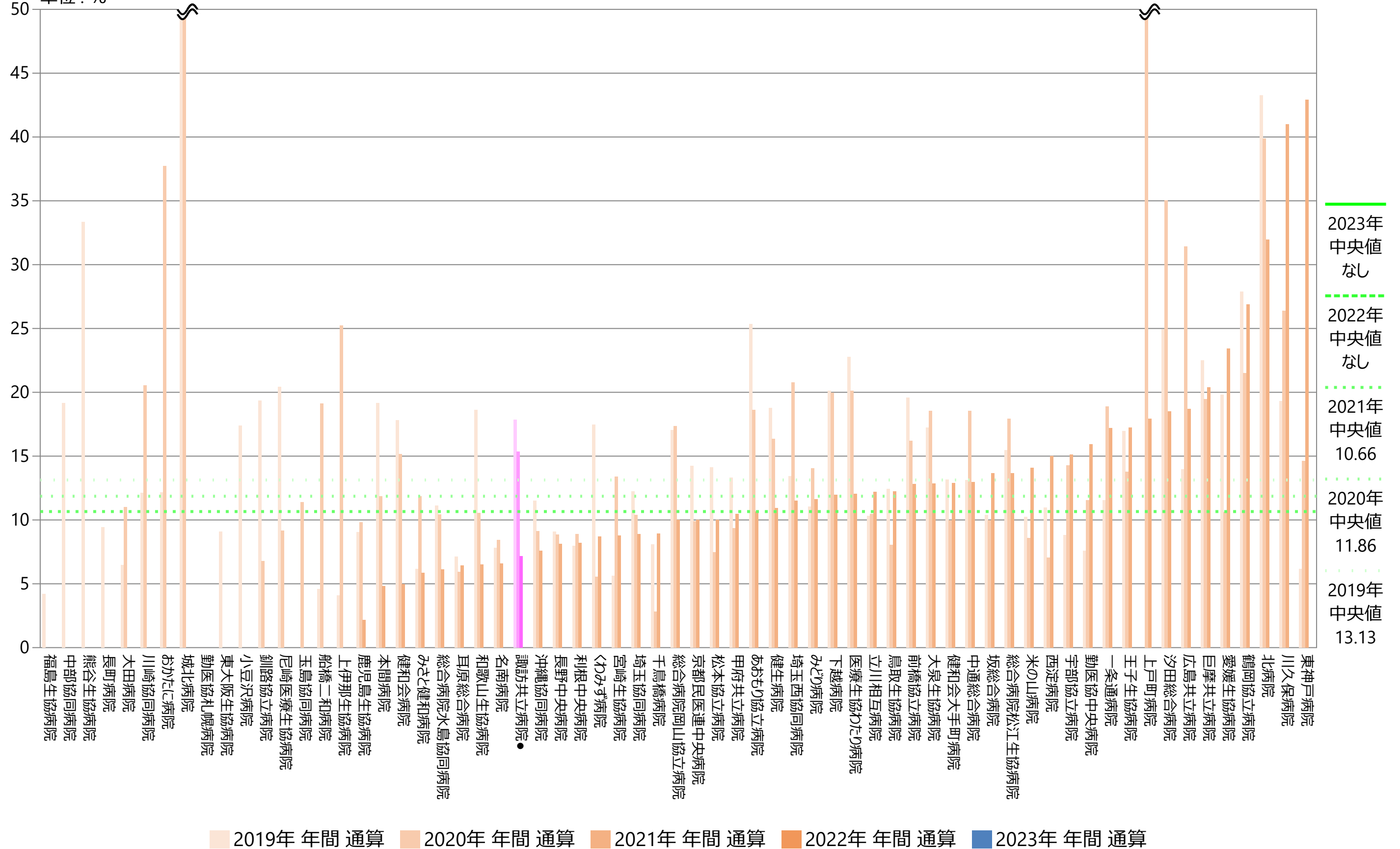

指標45：急性心不全におけるリスク調整院内死亡率

指標45分母：入院中に心不全の診断名が記載され、病名付加コード30101または30102（急性心不全または慢性心不全の急性増悪）のある18歳以上の退院患者数
 指標45分子：分母のうち死亡退院の患者数
 指標45調整前：急性心不全における粗死亡率
 単位：%

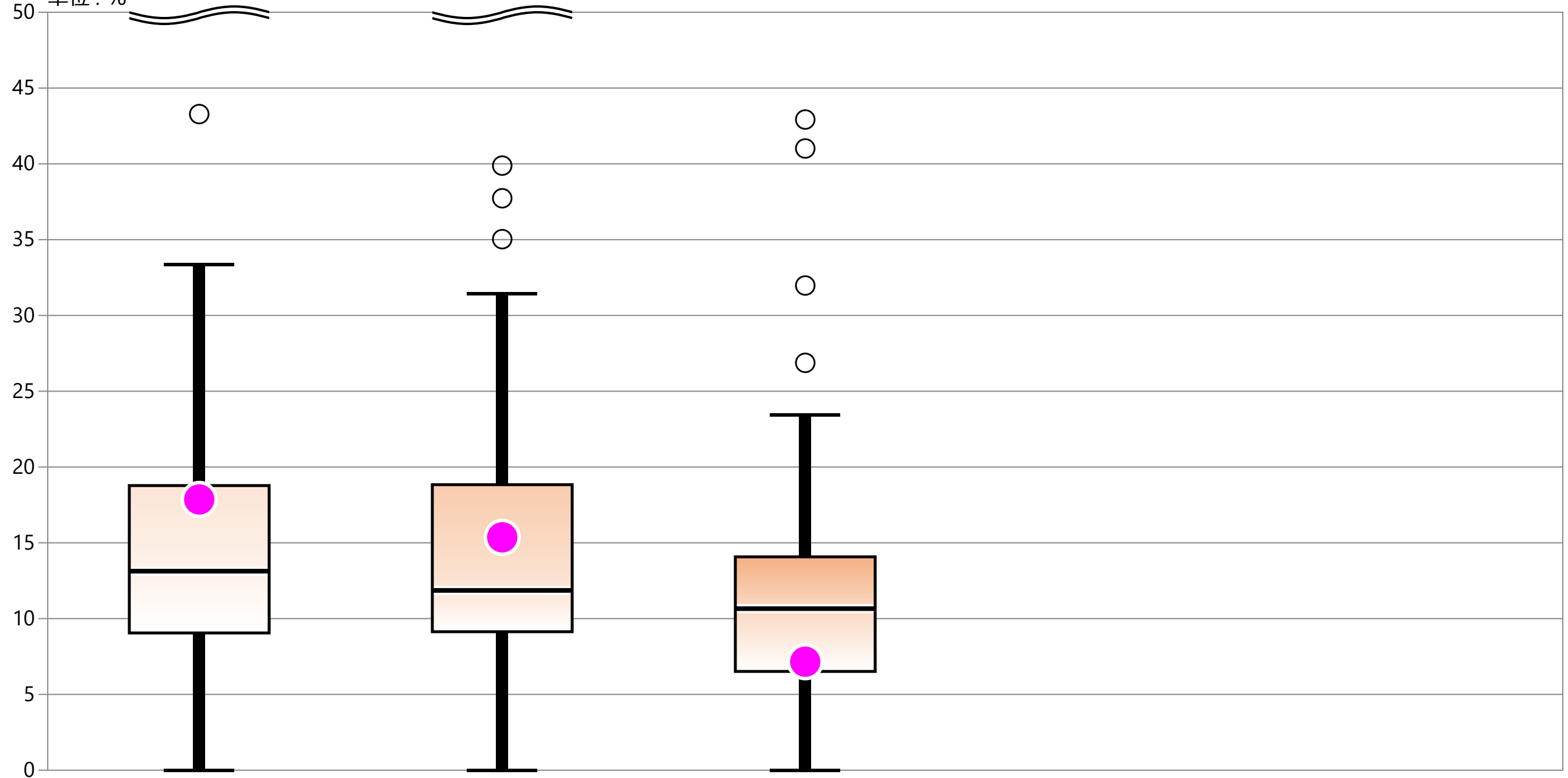

* 外れ値を除く	2019年 年間 通算	2020年 年間 通算	2021年 年間 通算	2022年 年間 通算	2023年 年間 通算
最大値*	33.34	31.44	23.43	データなし	データなし
75%値	18.78	18.84	14.07	データなし	データなし
中央値	13.13	11.86	10.66	データなし	データなし
25%値	9.05	9.14	6.52	データなし	データなし
最小値*	0.00	0.00	0.00	データなし	データなし
自病院	17.86	15.36	7.16	データなし	データなし

指標46：急性膵炎入院患者における入院2日以内の造影CT撮影割合

指標46分母：当該月退院患者のうち、急性膵炎で入院した患者
 指標46分子：分母のうち入院当日または翌日に造影CT検査が行われた症例数
 単位：%

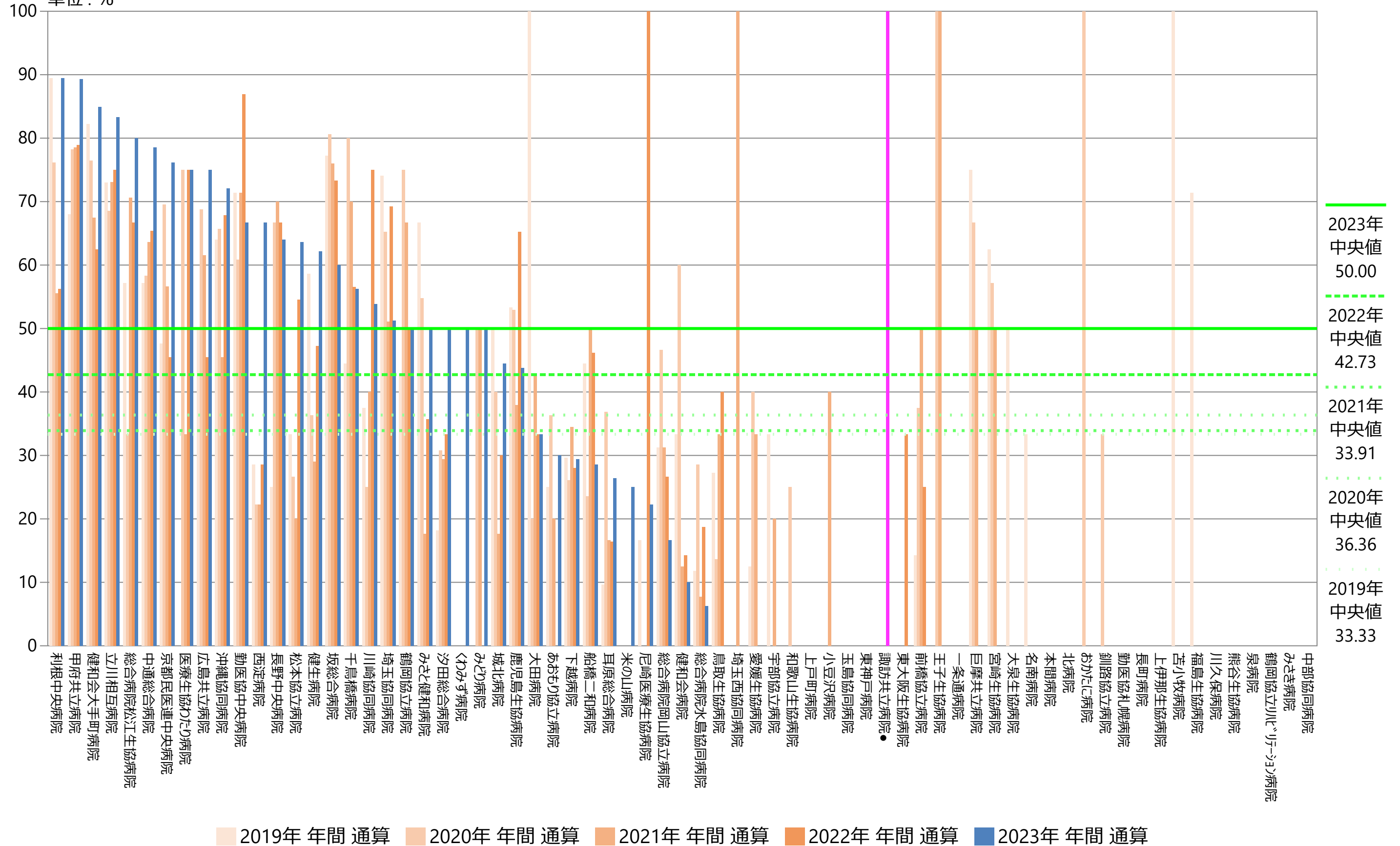

指標46：急性膵炎入院患者における入院2日以内の造影CT撮影割合

指標46分母：当該月退院患者のうち、急性膵炎で入院した患者
 指標46分子：分母のうち入院当日または翌日に造影CT検査が行われた症例数
 単位：%

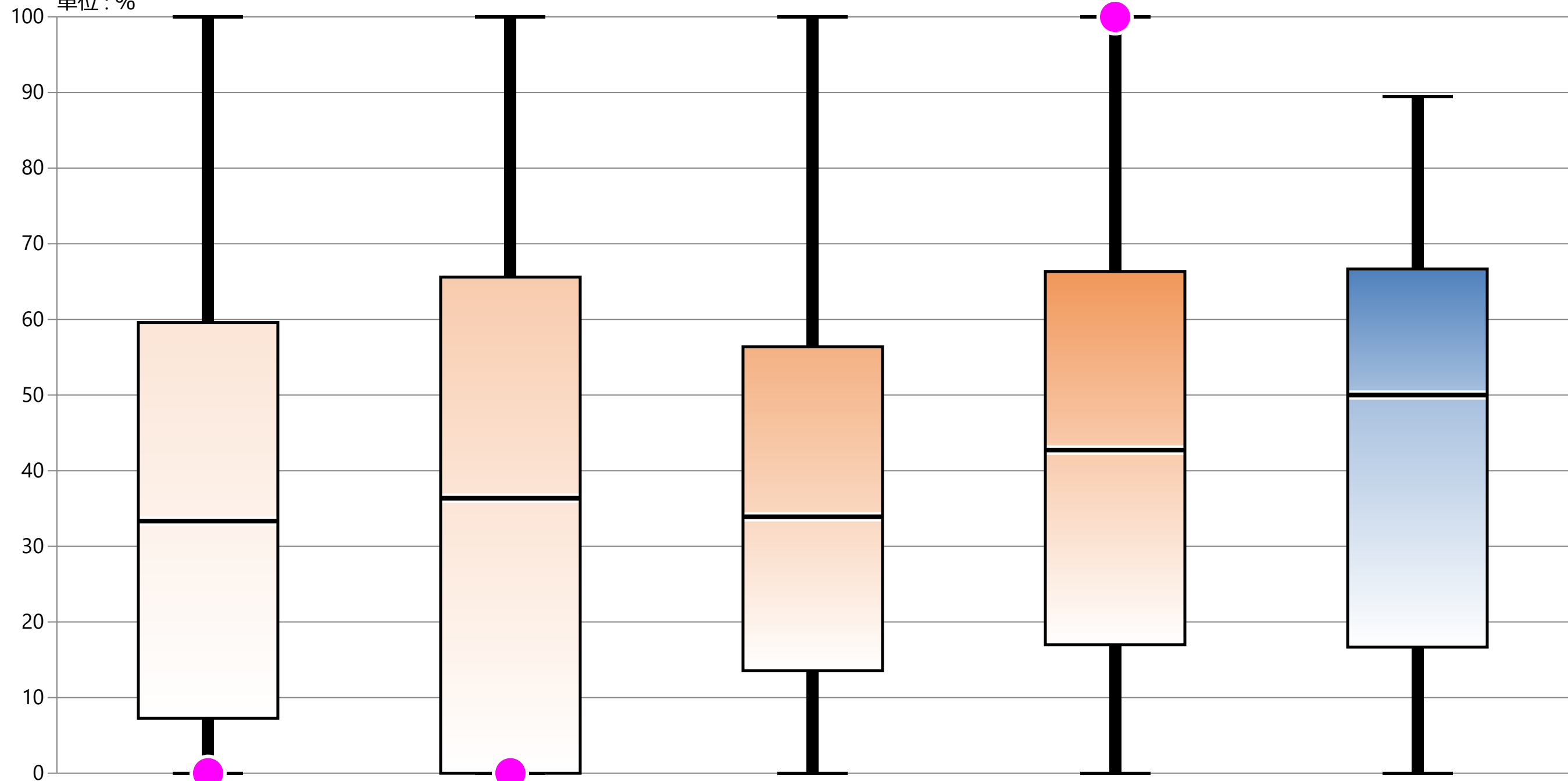

* 外れ値を除く	2019年 年間 通算	2020年 年間 通算	2021年 年間 通算	2022年 年間 通算	2023年 年間 通算
最大値*	100.00	100.00	100.00	100.00	89.47
75%値	59.59	65.61	56.39	66.35	66.67
中央値	33.33	36.36	33.91	42.73	50.00
25%値	7.26	0.00	13.54	16.98	16.67
最小値*	0.00	0.00	0.00	0.00	0.00
自病院	0.00	0.00	データなし	100.00	データなし

指標47：急性膵炎入院患者における入院最初の3日間の経腸栄養実施割合

指標47分母：急性膵炎で退院した症例（軽症者を除く）
 指標47分子：入院3日以内に経腸栄養を実施された症例
 単位：%

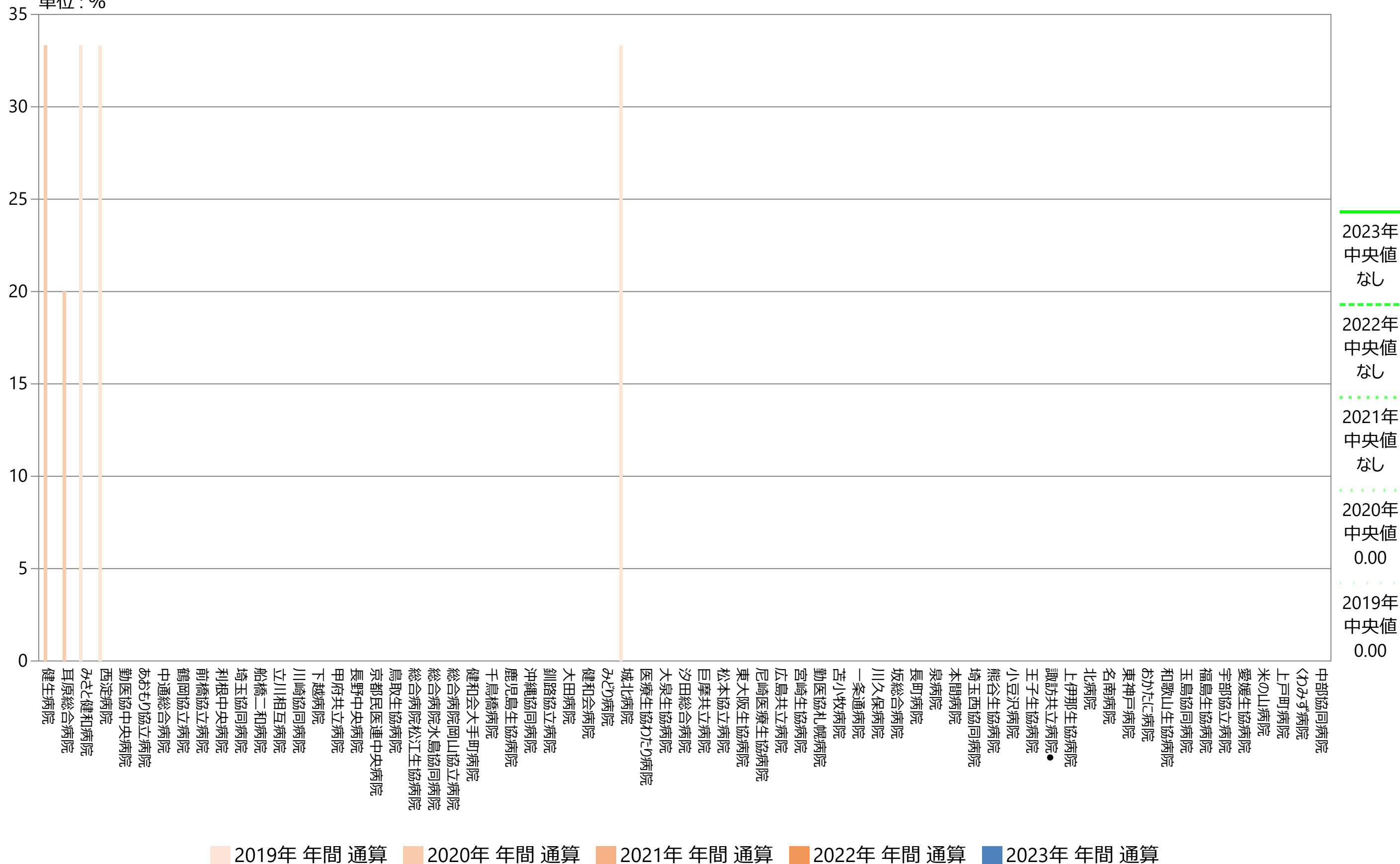

指標47：急性膵炎入院患者における入院最初の3日間の経腸栄養実施割合

指標47分母：急性膵炎で退院した症例（軽症者を除く）
 指標47分子：入院3日以内に経腸栄養を実施された症例
 単位：%

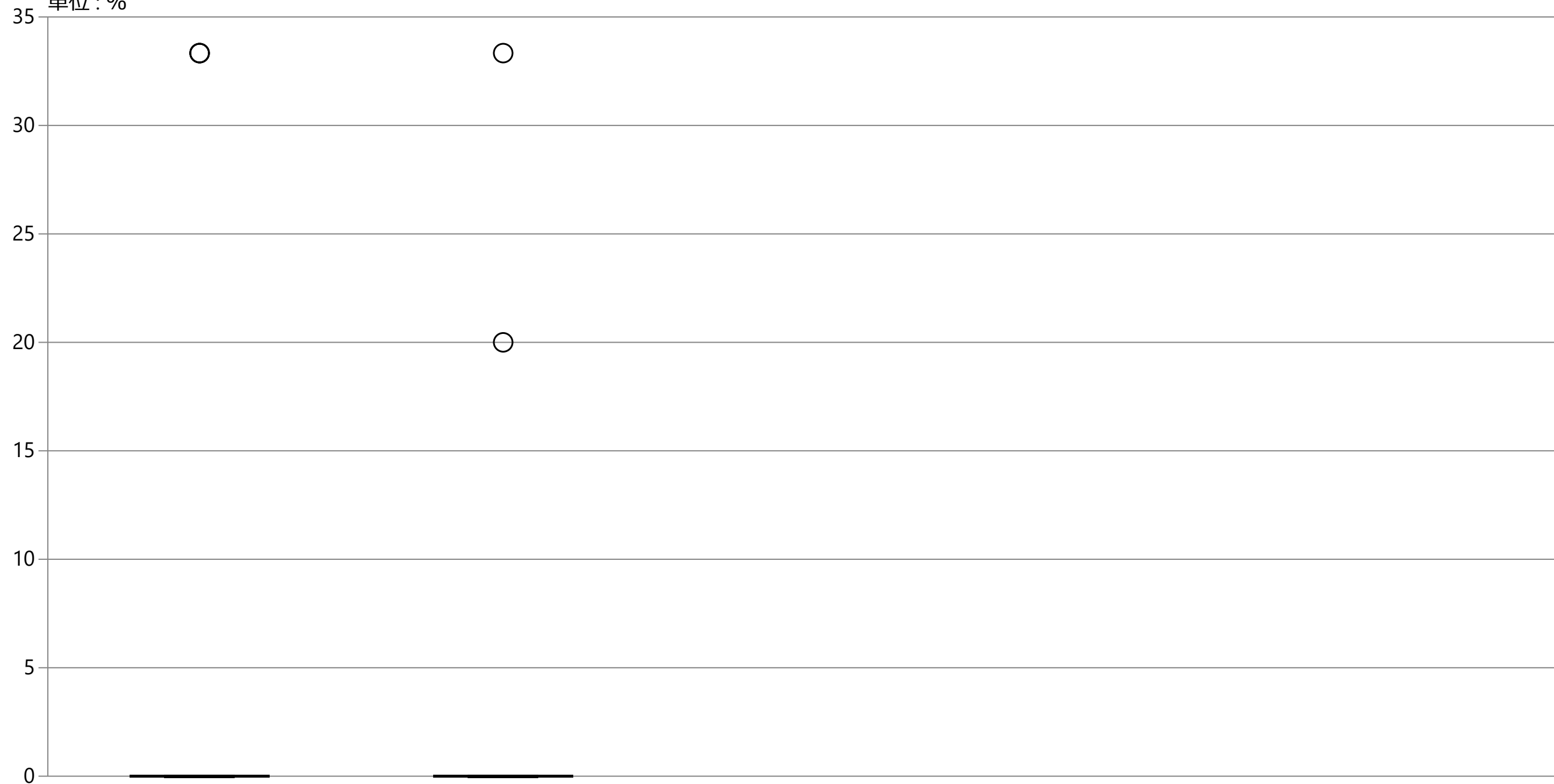

* 外れ値を除く	2019年 年間 通算	2020年 年間 通算	2021年 年間 通算	2022年 年間 通算	2023年 年間 通算
最大値*	0.00	0.00	データなし	データなし	データなし
75%値	0.00	0.00	データなし	データなし	データなし
中央値	0.00	0.00	データなし	データなし	データなし
25%値	0.00	0.00	データなし	データなし	データなし
最小値*	0.00	0.00	データなし	データなし	データなし
自病院	データなし	データなし	データなし	データなし	データなし

指標48：急性胆嚢炎入院患者における入院2日以内超音波検査実施割合

指標48分母：当該月退院患者のうち、急性胆嚢炎で入院した患者
 指標48分子：入院2日目までに超音波検査が実施された患者
 単位：%

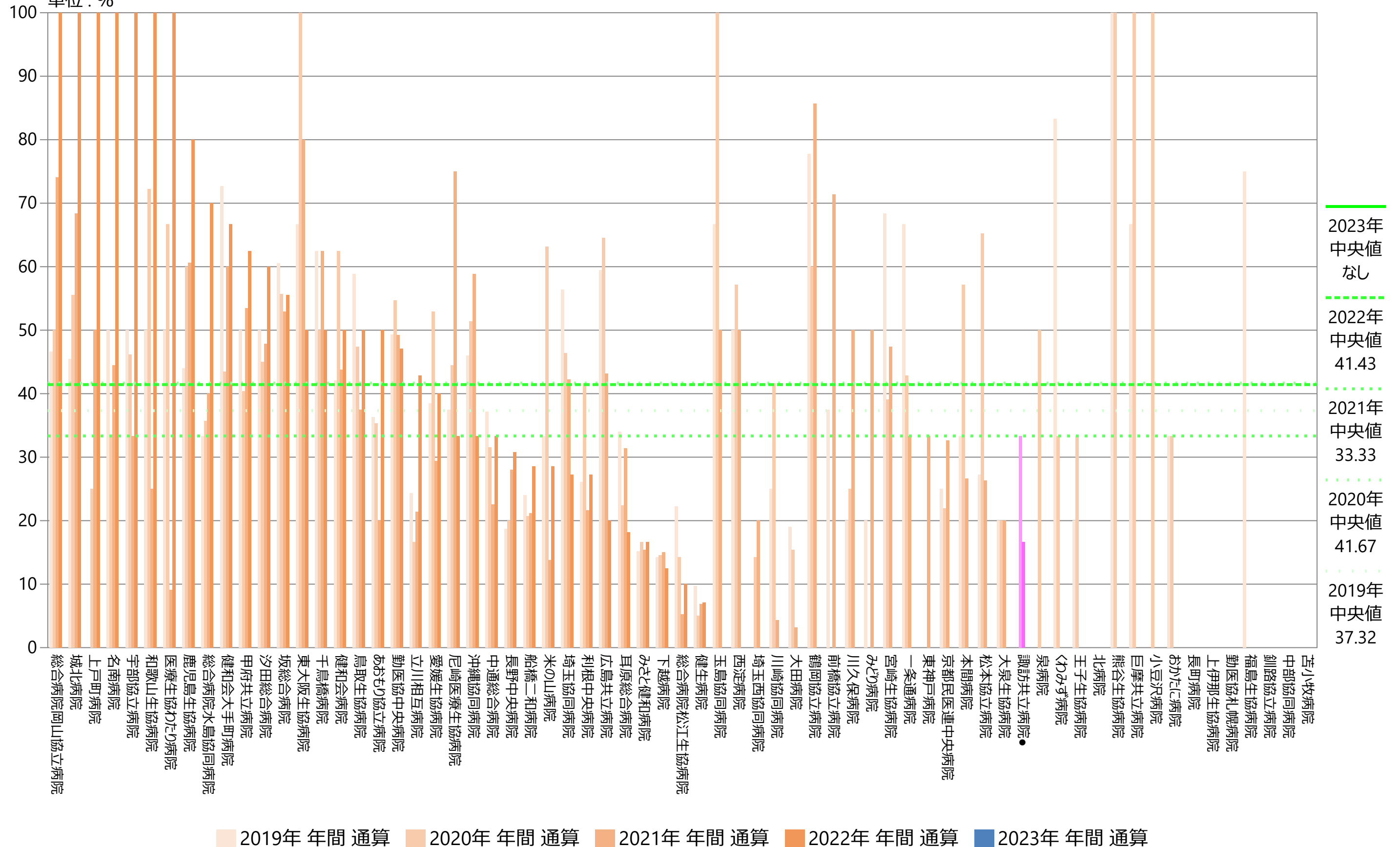

指標48：急性胆嚢炎入院患者における入院2日以内超音波検査実施割合

指標48分母：当該月退院患者のうち、急性胆嚢炎で入院した患者
 指標48分子：入院2日目までに超音波検査が実施された患者
 単位：%

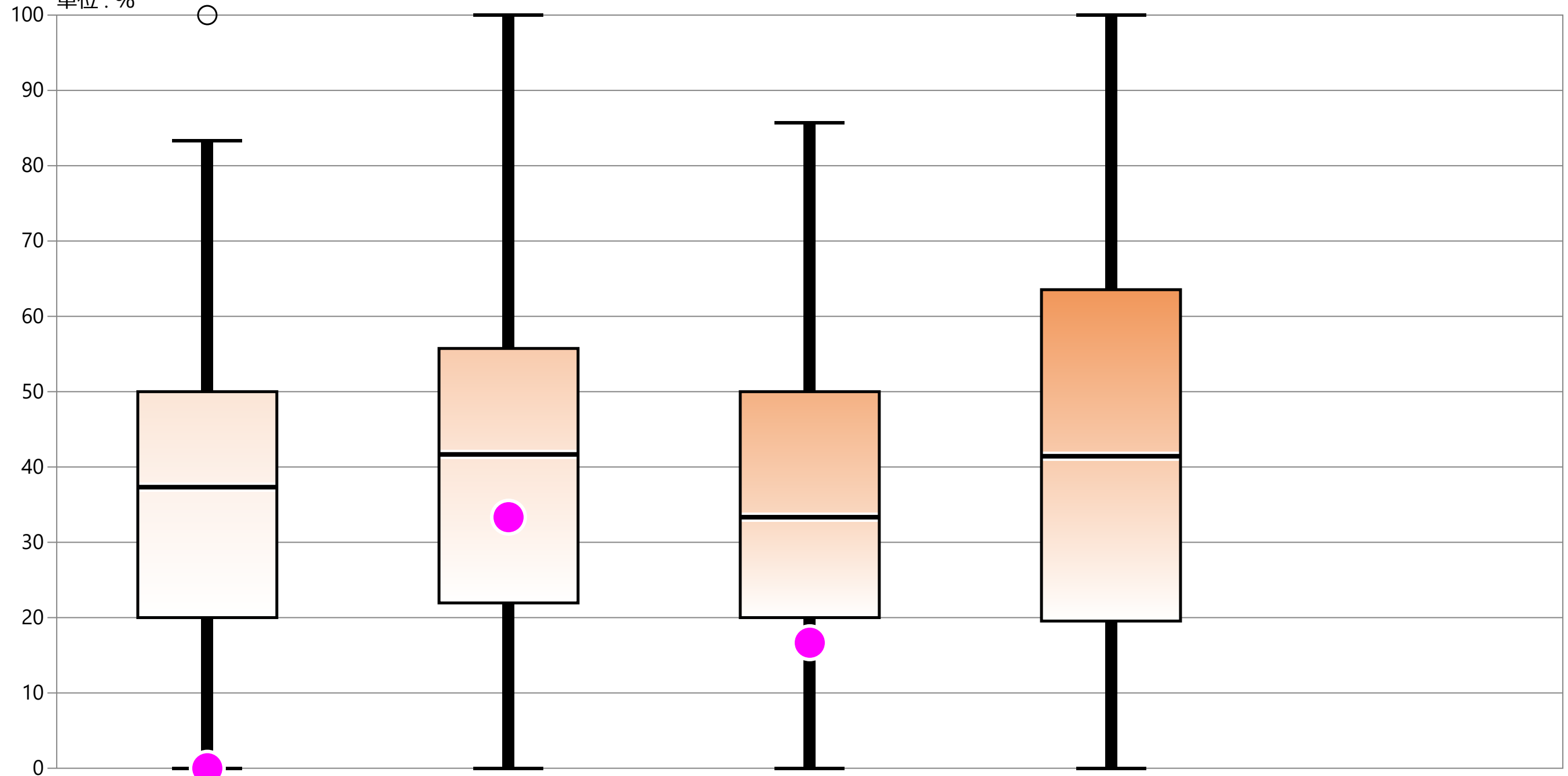

* 外れ値を除く	2019年 年間 通算	2020年 年間 通算	2021年 年間 通算	2022年 年間 通算	2023年 年間 通算
最大値*	83.33	100.00	85.71	100.00	データなし
75%値	50.00	55.74	50.00	63.54	データなし
中央値	37.32	41.67	33.33	41.43	データなし
25%値	20.00	21.95	20.00	19.55	データなし
最小値*	0.00	0.00	0.00	0.00	データなし
自病院	0.00	33.33	16.67	データなし	データなし

指標49A実数：救急車受け入れ数

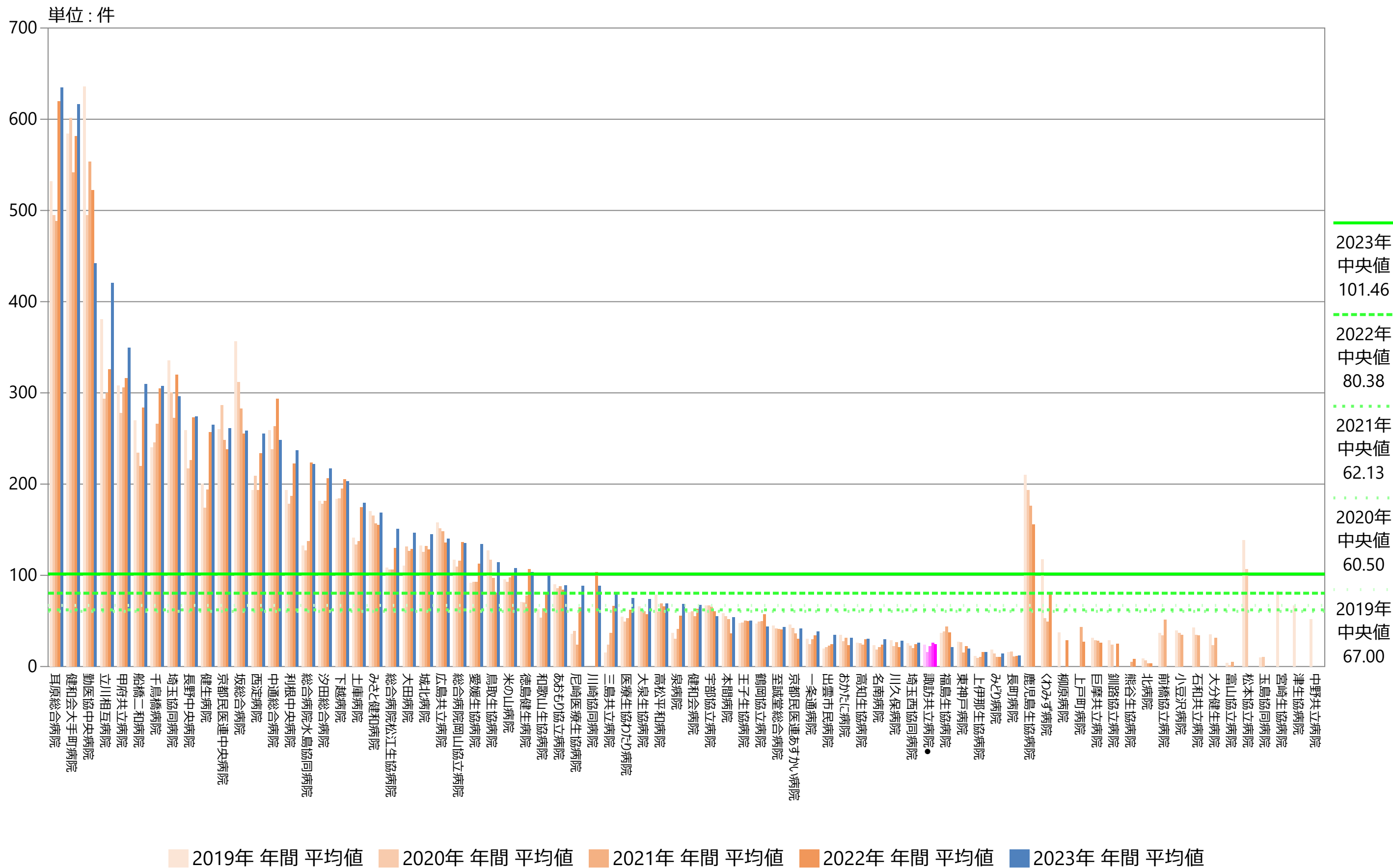

指標49A実数：救急車受け入れ数

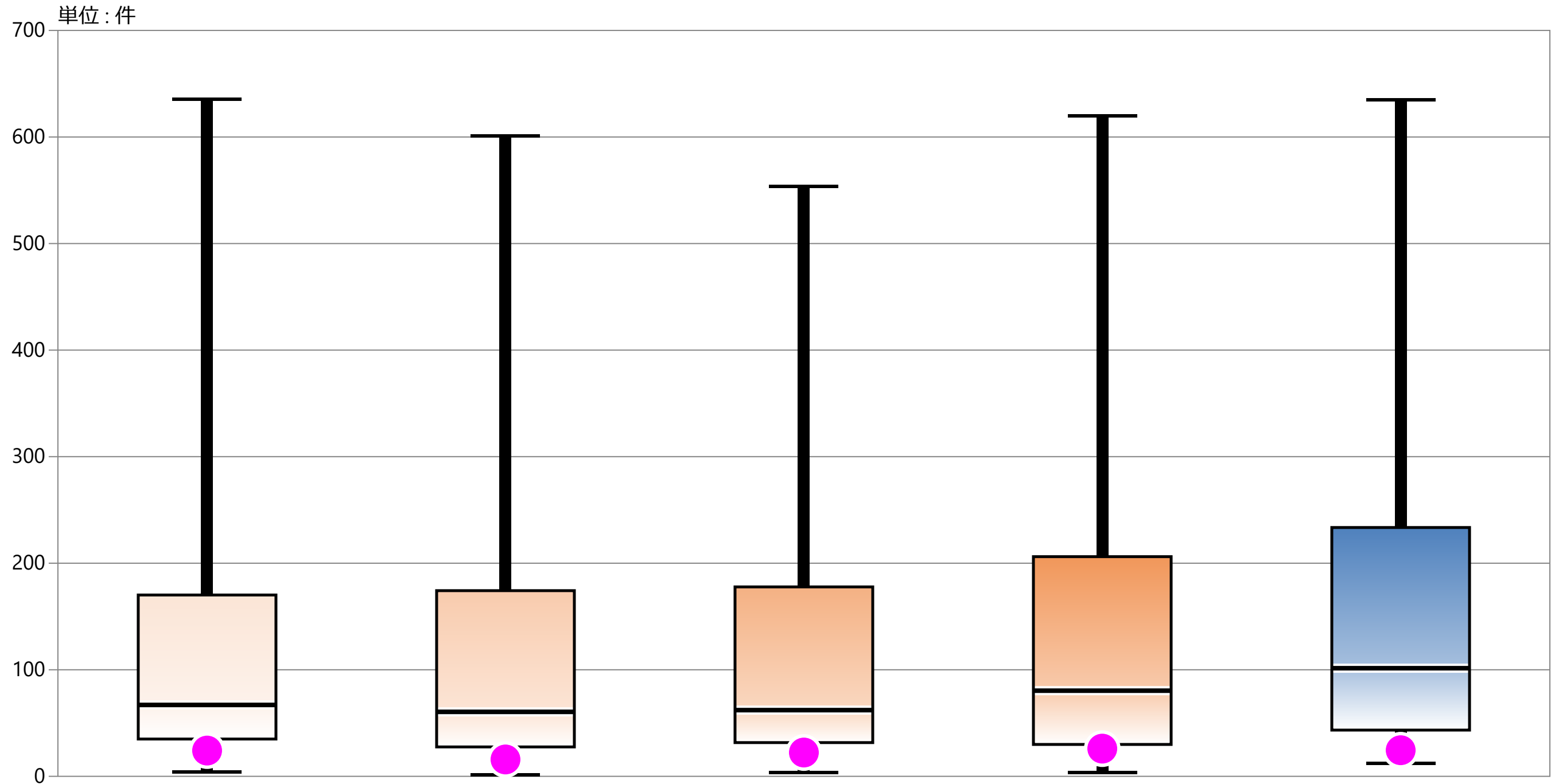

	2019年 年間 平均値	2020年 年間 平均値	2021年 年間 平均値	2022年 年間 平均値	2023年 年間 平均値
最大値	635.67	601.25	553.83	619.92	634.67
75%値	170.17	174.25	177.77	206.15	233.50
中央値	67.00	60.50	62.13	80.38	101.46
25%値	35.00	27.58	31.65	29.92	43.40
最小値	4.08	1.42	3.75	3.58	12.25
自病院	24.17	15.83	22.33	26.00	24.50

指標49A実数：救急車受け入れ数

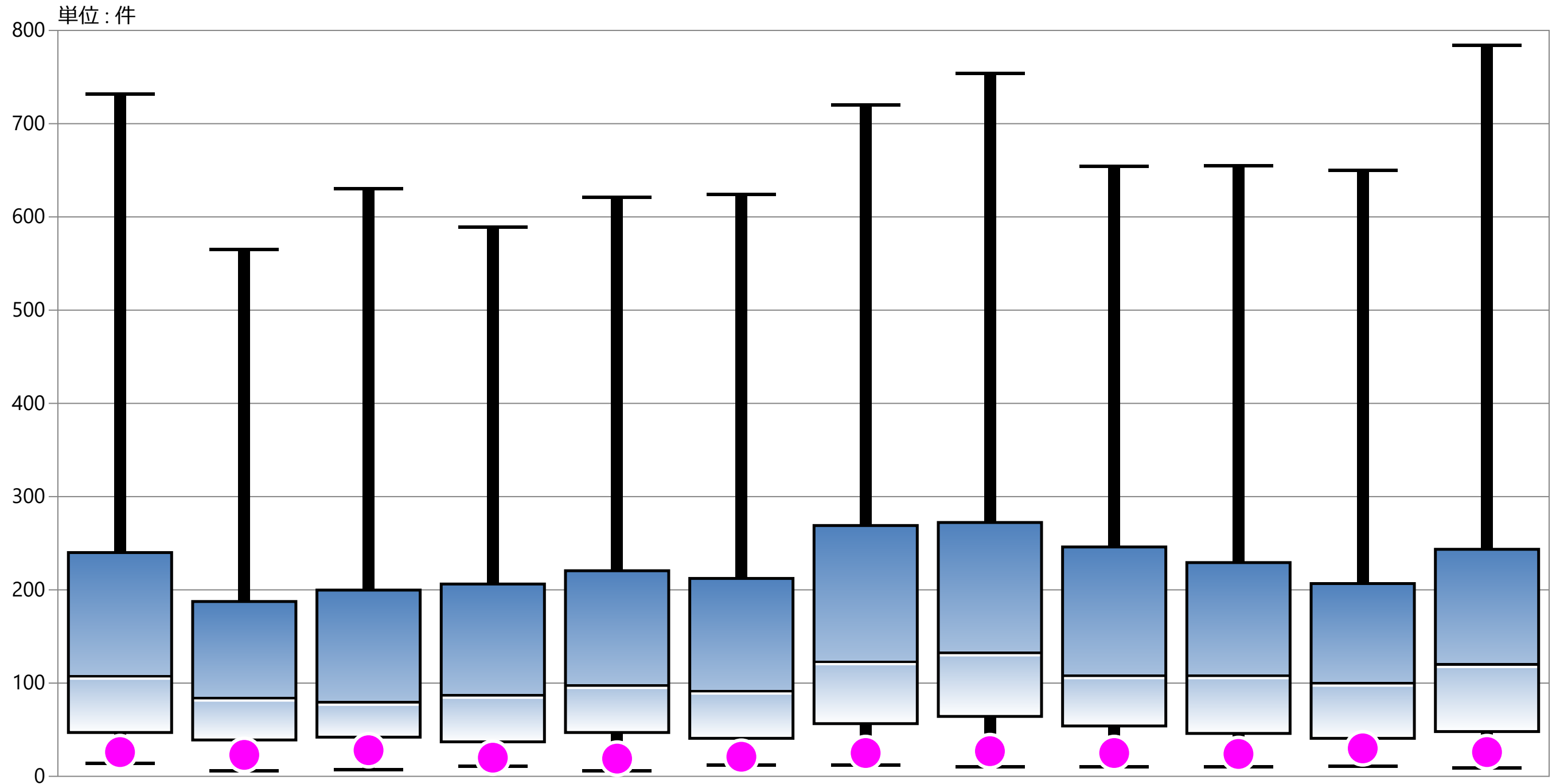

	1月	2月	3月	4月	5月	6月	7月	8月	9月	10月	11月	12月
最大値	732.00	565.00	630.00	589.00	621.00	624.00	720.00	754.00	654.00	655.00	650.00	784.00
75%値	240.00	187.50	199.75	206.25	220.50	212.25	269.00	272.25	246.00	229.25	206.75	243.50
中央値	108.50	85.00	80.50	88.00	98.50	92.50	124.00	133.50	109.00	109.00	101.00	121.00
25%値	47.00	39.00	42.00	37.00	47.00	40.75	56.50	64.25	54.00	46.00	40.75	48.00
最小値	14.00	6.00	7.00	11.00	6.00	12.00	12.00	10.00	10.00	10.00	11.00	9.00
自病院	26.00	23.00	28.00	20.00	19.00	21.00	25.00	27.00	25.00	24.00	30.00	26.00

指標49B実数：救急車要請数

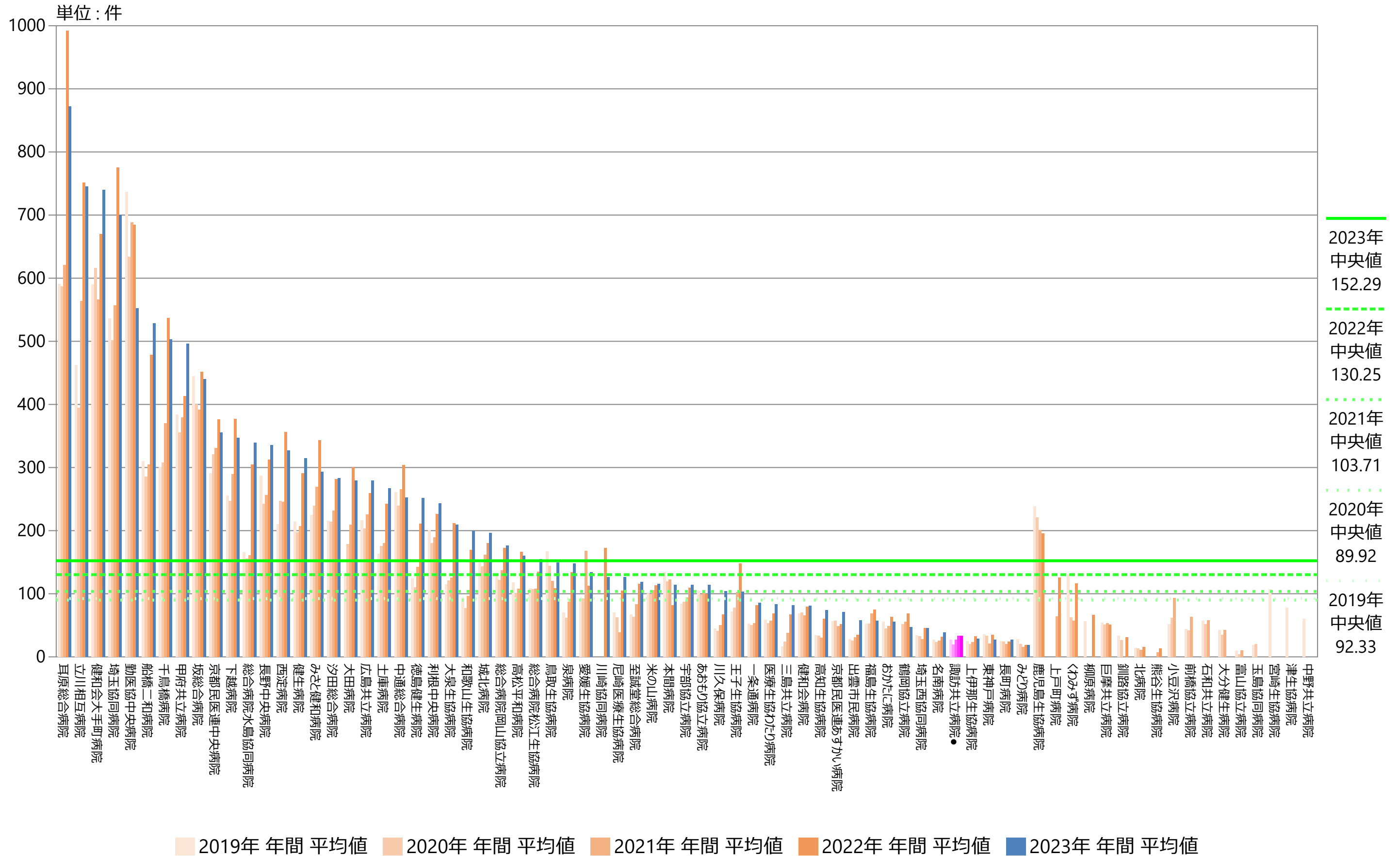

指標49B実数：救急車要請数

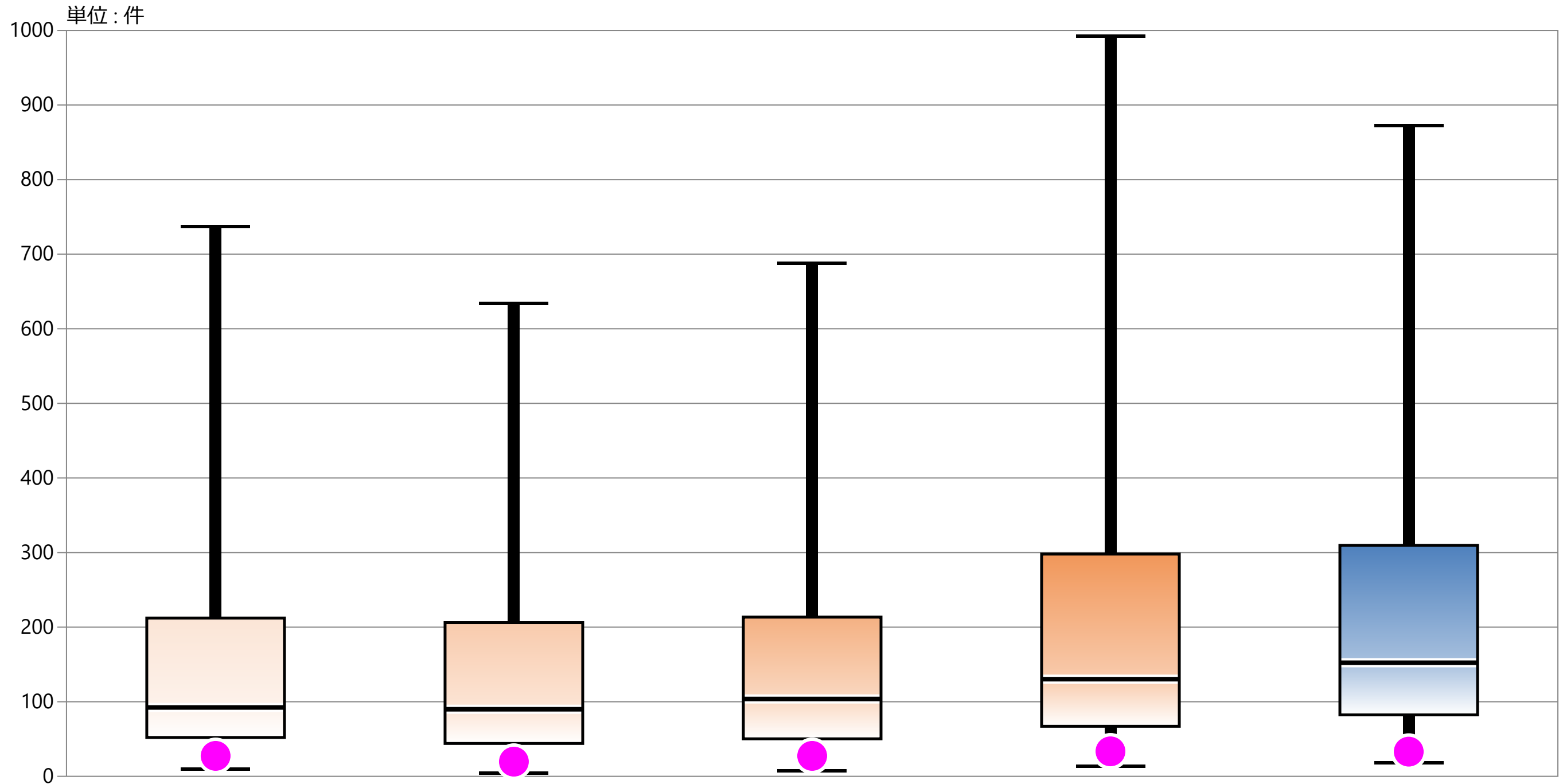

	2019年 年間 平均値	2020年 年間 平均値	2021年 年間 平均値	2022年 年間 平均値	2023年 年間 平均値
最大値	736.75	633.83	688.17	992.42	872.33
75%値	212.08	206.15	213.46	298.02	309.58
中央値	92.33	89.92	103.71	130.25	152.29
25%値	52.08	44.06	50.29	67.10	82.40
最小値	9.75	4.25	7.27	13.50	18.45
自病院	27.42	19.67	27.42	33.50	33.08

指標49B実数：救急車要請数

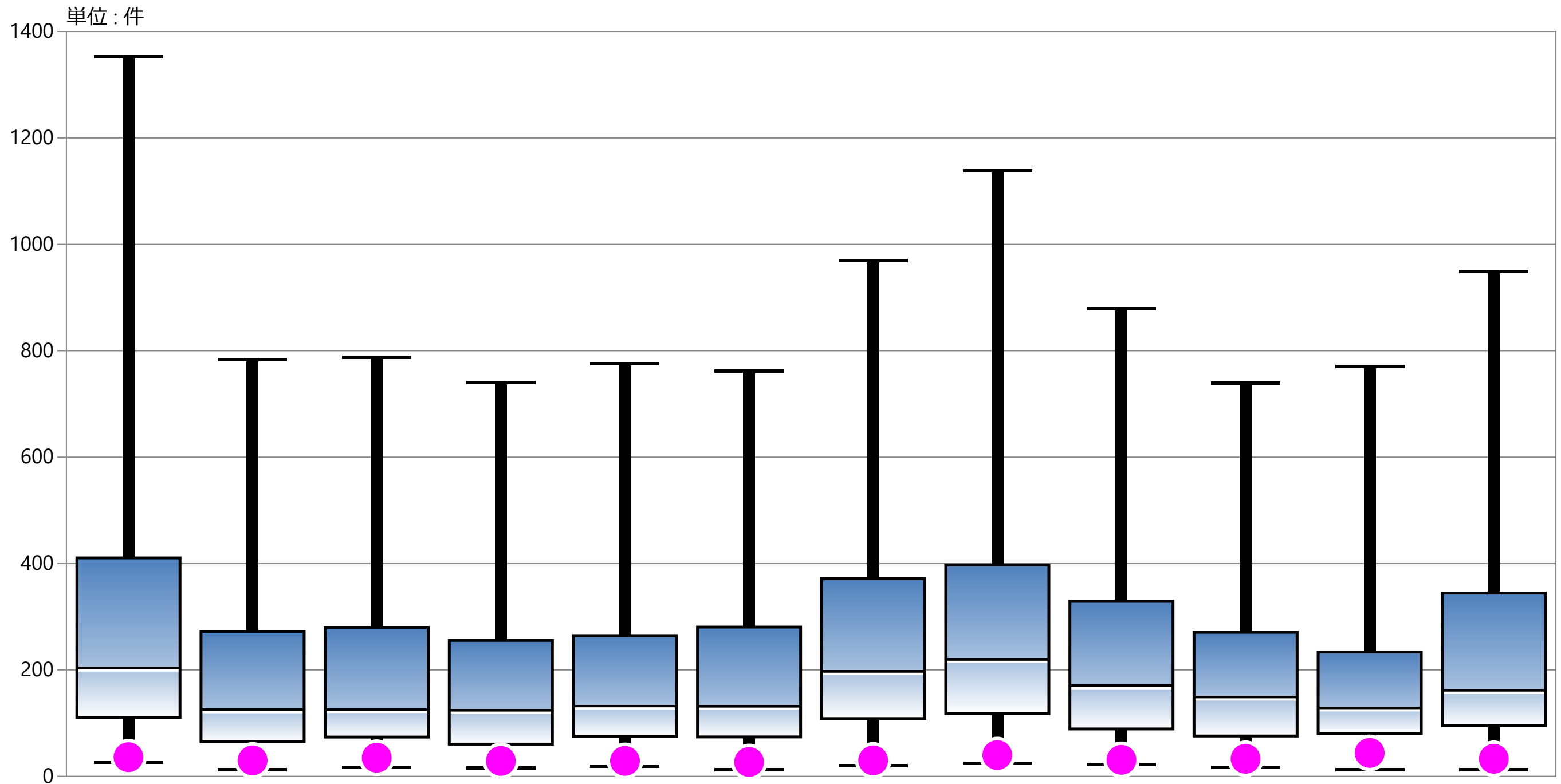

	1月	2月	3月	4月	5月	6月	7月	8月	9月	10月	11月	12月
最大値	1353.00	783.00	788.00	740.00	776.00	762.00	969.00	1139.00	879.00	739.00	770.00	949.00
75%値	410.75	272.50	280.00	255.50	264.50	280.50	371.50	397.50	329.00	270.75	233.75	344.50
中央値	205.50	127.00	127.50	126.00	134.00	133.50	199.00	221.50	172.00	151.00	130.50	163.50
25%値	110.50	65.00	73.75	60.50	75.50	74.00	108.50	118.00	89.00	75.75	80.00	95.00
最小値	27.00	12.00	17.00	16.00	19.00	13.00	20.00	24.00	22.00	17.00	12.00	12.00
自病院	36.00	30.00	35.00	29.00	29.00	27.00	30.00	40.00	31.00	33.00	44.00	33.00

指標49C：受け入れ割合

指標49C分母：救急車要請数
 指標49C分子：救急車受け入れ数
 単位：%

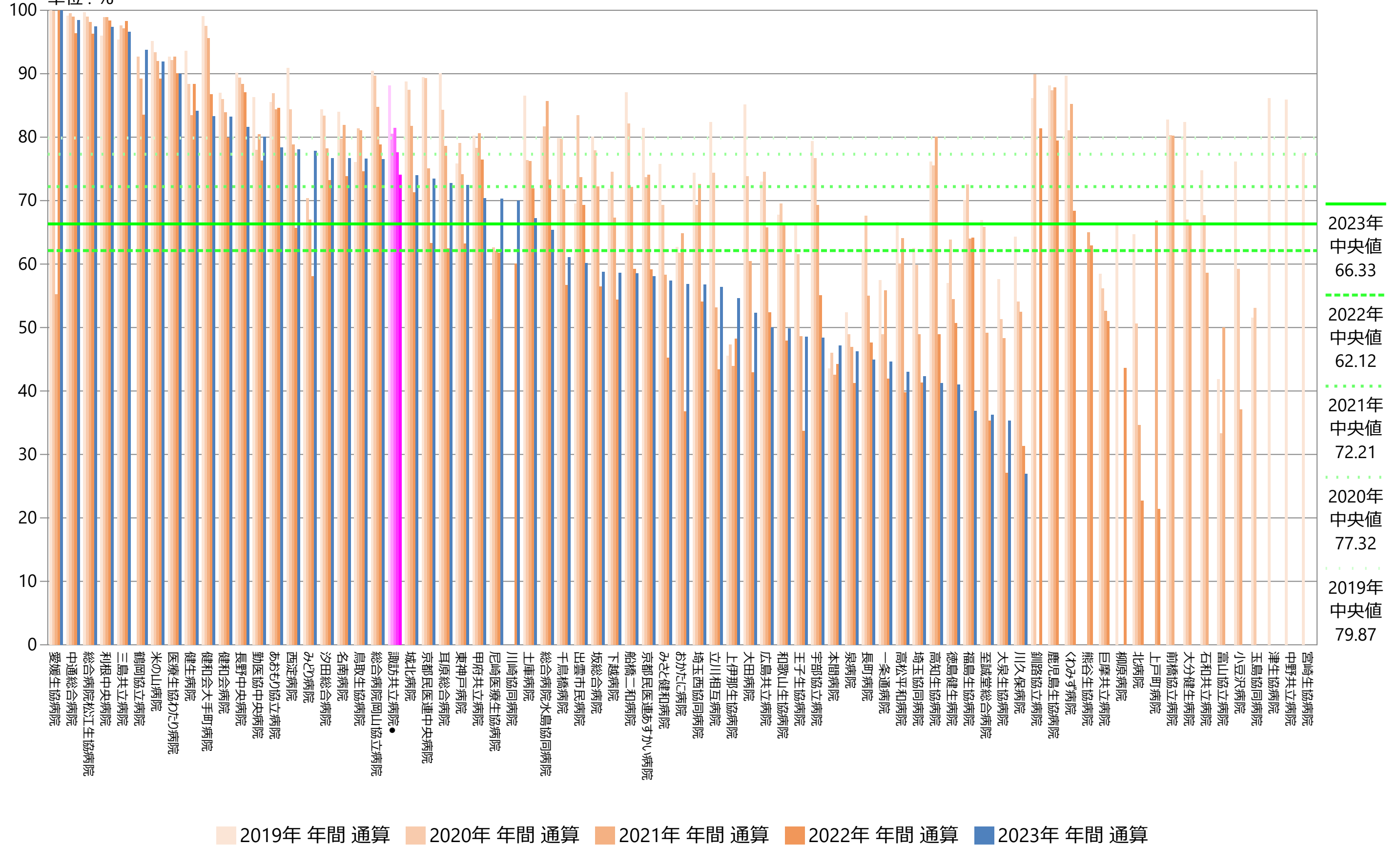

指標49C：受け入れ割合

指標49C分母：救急車要請数
 指標49C分子：救急車受け入れ数
 単位：%

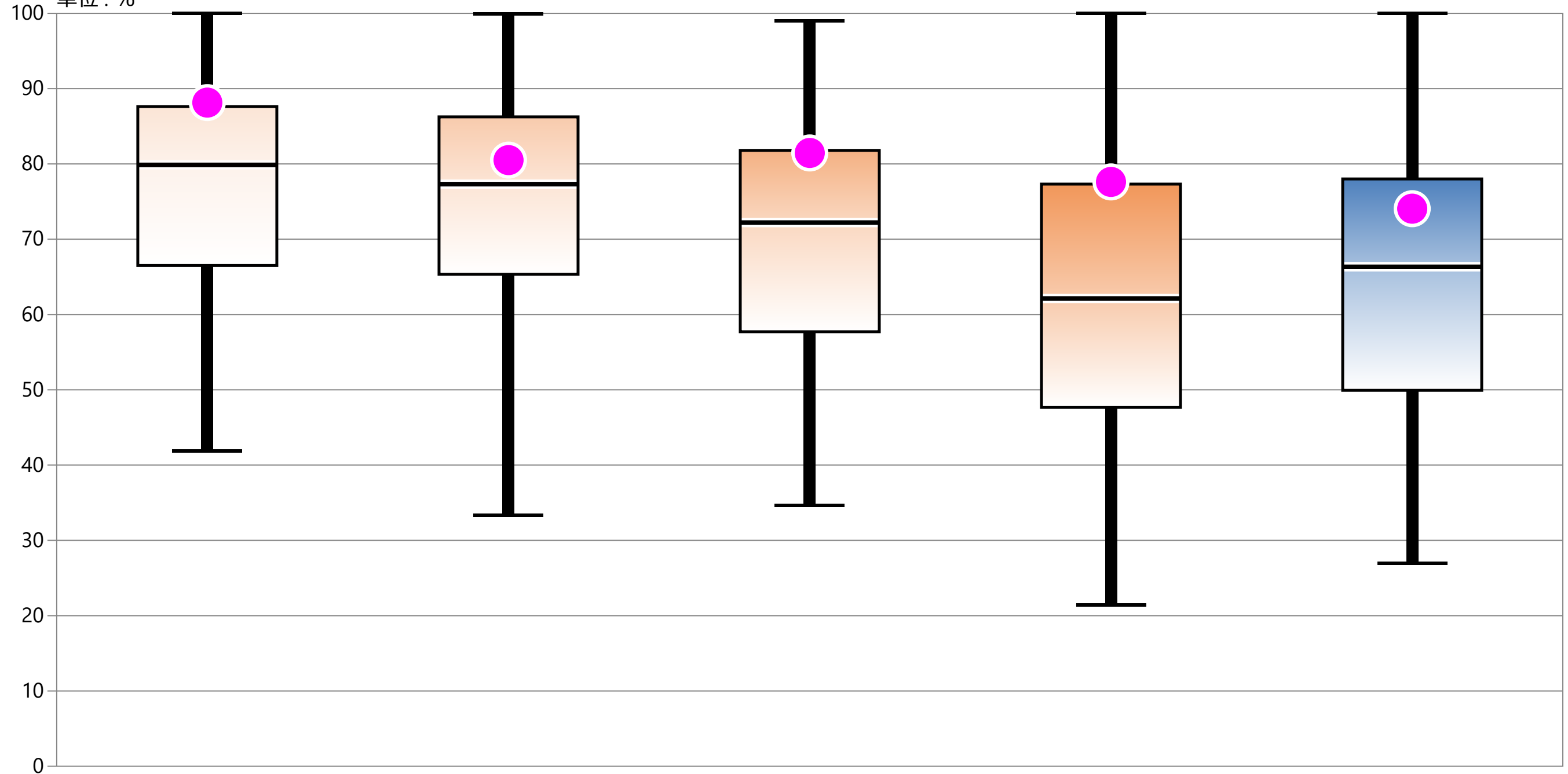

	2019年 年間 通算	2020年 年間 通算	2021年 年間 通算	2022年 年間 通算	2023年 年間 通算
最大値	100.00	99.91	99.03	100.00	100.00
75%値	87.62	86.25	81.80	77.32	78.01
中央値	79.87	77.32	72.21	62.12	66.33
25%値	66.53	65.34	57.71	47.69	49.93
最小値	41.88	33.33	34.62	21.43	26.98
自病院	88.15	80.51	81.46	77.61	74.06

指標49C：受け入れ割合

指標49C分母：救急車要請数
 指標49C分子：救急車受け入れ数
 単位：%

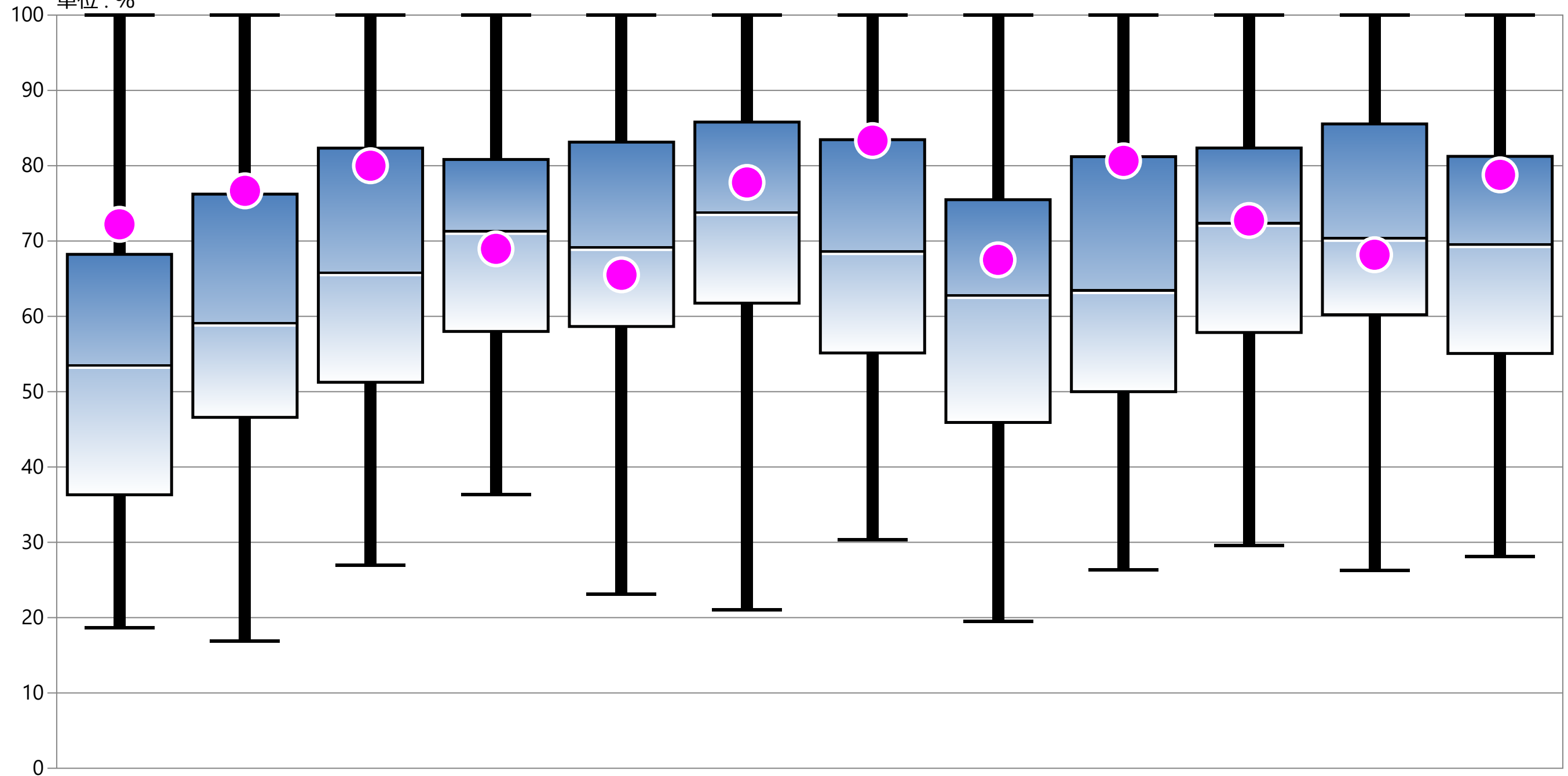

	1月	2月	3月	4月	5月	6月	7月	8月	9月	10月	11月	12月
最大値	100.00	100.00	100.00	100.00	100.00	100.00	100.00	100.00	100.00	100.00	100.00	100.00
75%値	68.23	76.23	82.34	80.83	83.14	85.80	83.46	75.49	81.20	82.35	85.55	81.24
中央値	53.64	59.24	65.93	71.43	69.29	73.93	68.75	62.92	63.57	72.48	70.50	69.68
25%値	36.31	46.59	51.25	58.00	58.65	61.76	55.14	45.91	50.00	57.86	60.22	55.07
最小値	18.64	16.87	26.92	36.36	23.08	21.05	30.36	19.47	26.32	29.58	26.26	28.09
自病院	72.22	76.67	80.00	68.97	65.52	77.78	83.33	67.50	80.65	72.73	68.18	78.79

指標49C : 受け入れ割合

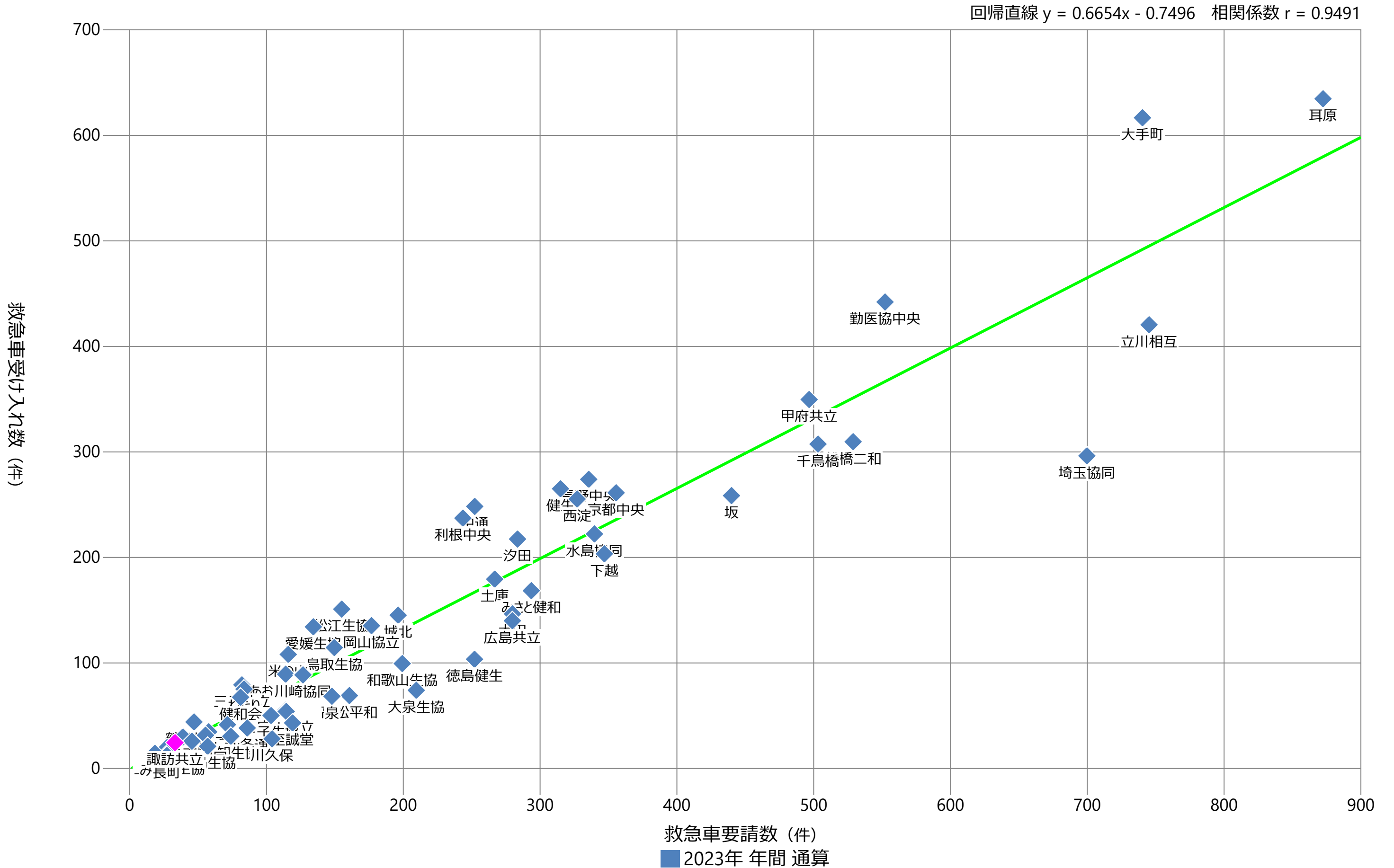

指標49D：入院割合

指標49D分母：救急車受け入れ数
 指標49D分子：救急者受け入れ数のうち入院数
 単位：%

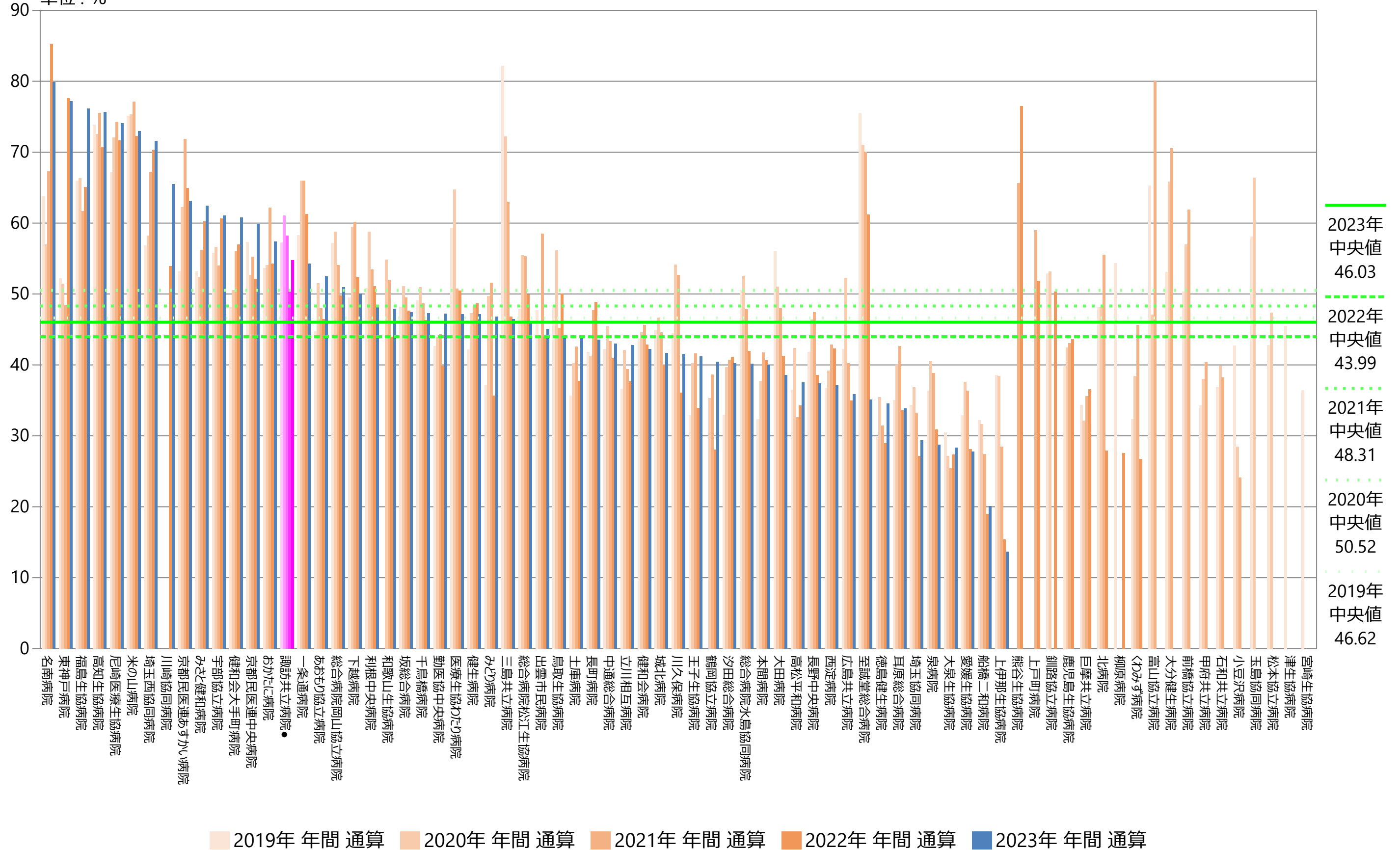

指標49D：入院割合

指標49D分母：救急車受け入れ数
 指標49D分子：救急者受け入れ数のうち入院数
 単位：%

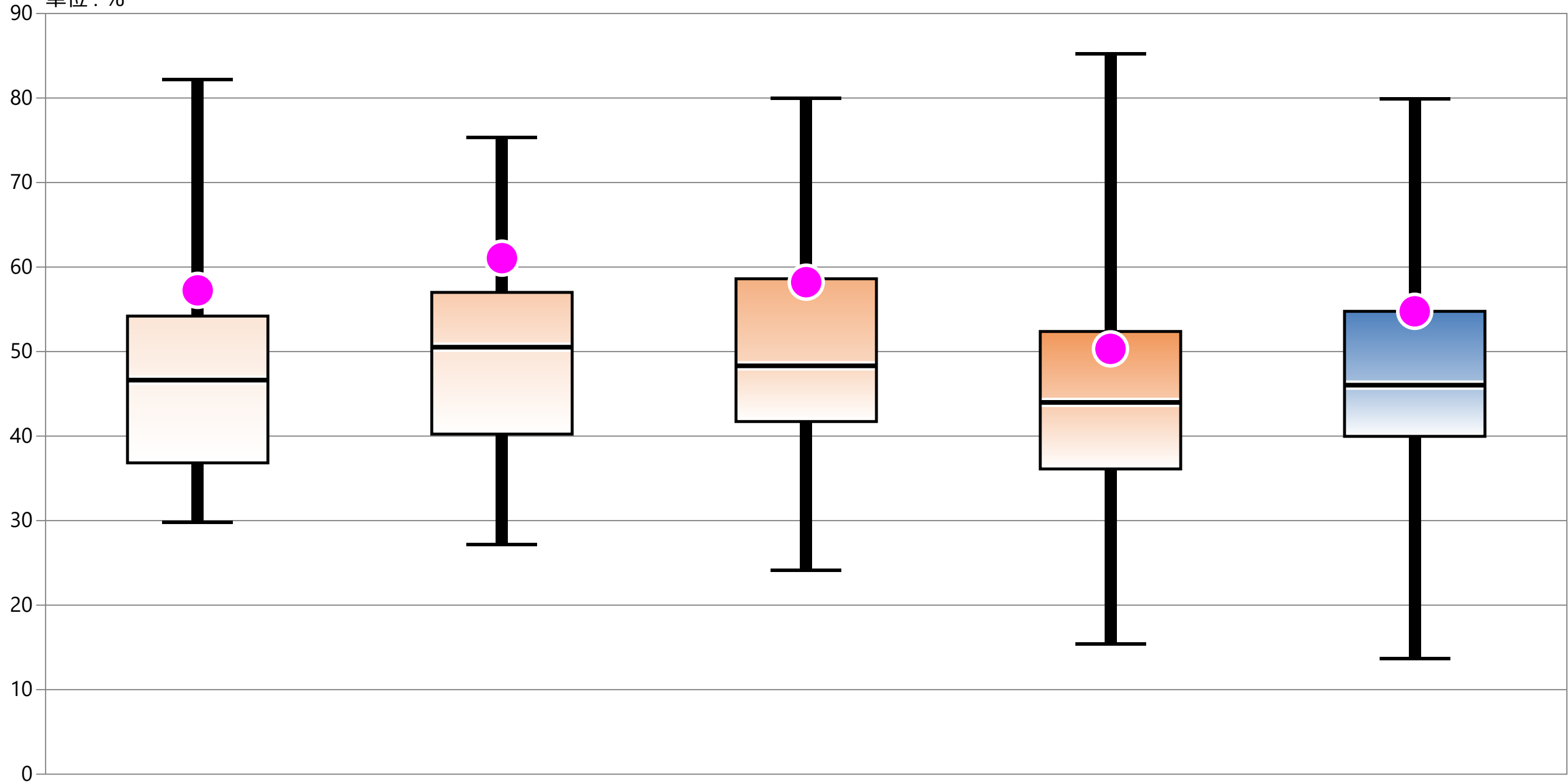

	2019年 年間 通算	2020年 年間 通算	2021年 年間 通算	2022年 年間 通算	2023年 年間 通算
最大値	82.16	75.36	80.00	85.26	79.89
75%値	54.20	57.00	58.61	52.38	54.76
中央値	46.62	50.52	48.31	43.99	46.03
25%値	36.83	40.24	41.72	36.11	39.97
最小値	29.81	27.19	24.10	15.43	13.68
自病院	57.24	61.05	58.21	50.32	54.76

指標49D：入院割合

指標49D分母：救急車受け入れ数
 指標49D分子：救急者受け入れ数のうち入院数
 単位：%

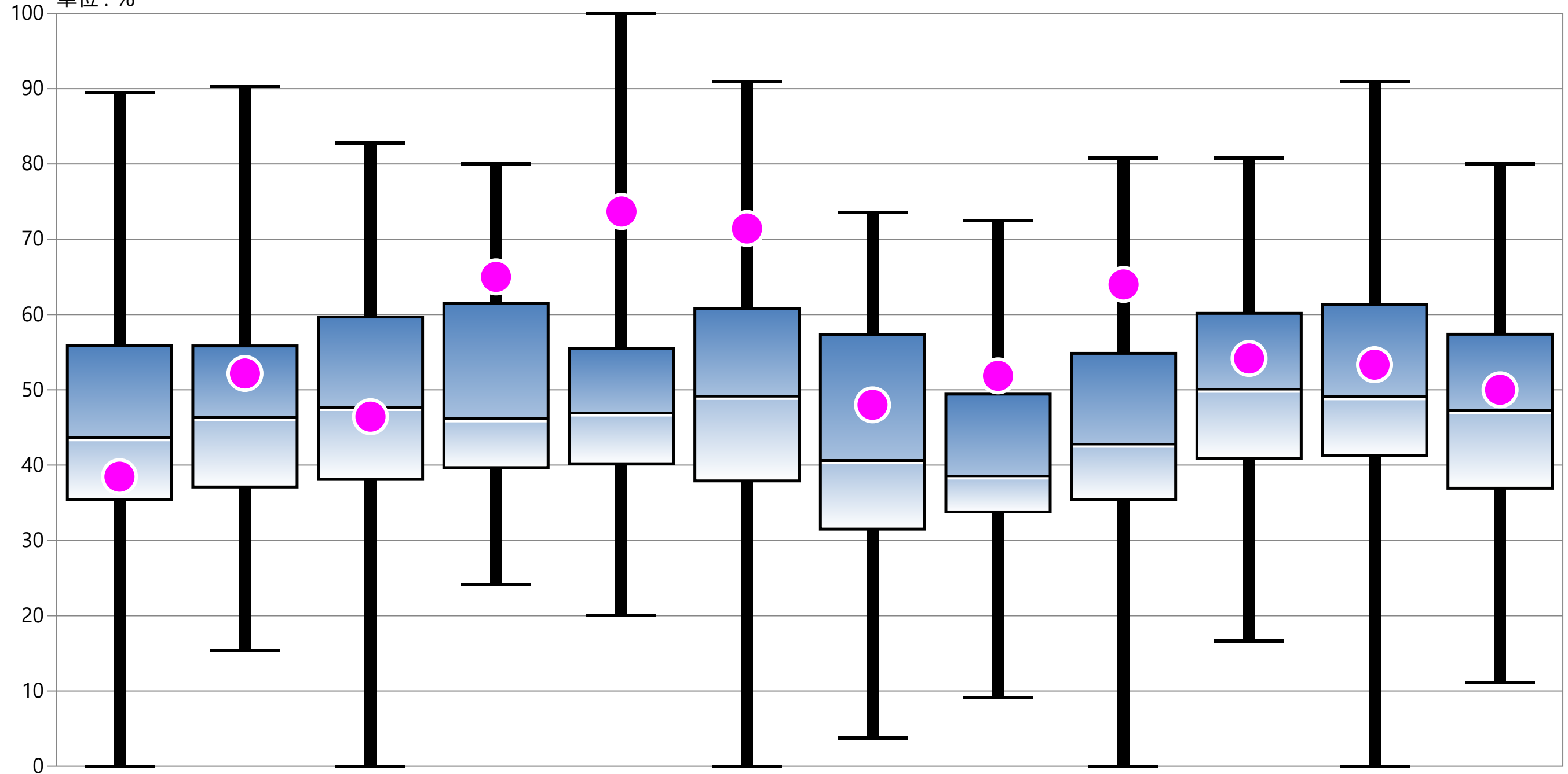

	1月	2月	3月	4月	5月	6月	7月	8月	9月	10月	11月	12月
最大値	89.47	90.32	82.76	80.00	100.00	90.91	73.53	72.50	80.77	80.77	90.91	80.00
75%値	55.86	55.83	59.67	61.49	55.49	60.83	57.31	49.43	54.84	60.15	61.36	57.38
中央値	43.78	46.46	47.80	46.29	47.06	49.28	40.72	38.70	42.92	50.22	49.22	47.40
25%値	35.38	37.09	38.10	39.65	40.17	37.90	31.49	33.77	35.40	40.89	41.30	36.92
最小値	0.00	15.38	0.00	24.10	20.07	0.00	3.70	9.09	0.00	16.67	0.00	11.11
自病院	38.46	52.17	46.43	65.00	73.68	71.43	48.00	51.85	64.00	54.17	53.33	50.00

指標49D：入院割合

回帰直線 $y = 0.4384x + 1.576$ 相関係数 $r = 0.9356$

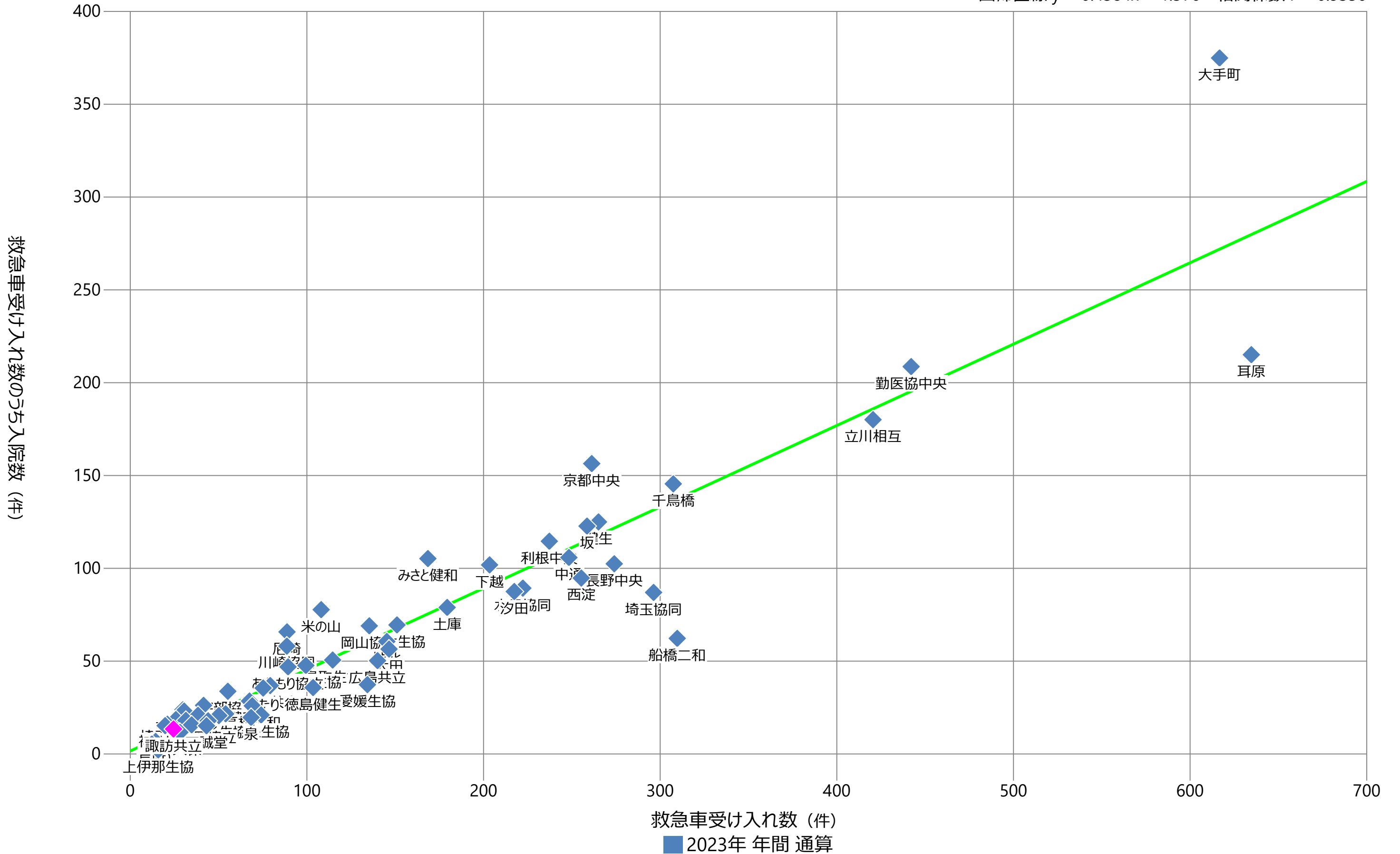

指標50：全分娩中ハイリスク妊娠またはハイリスク分娩管理対象者の割合

指標50分母：妊娠あるいは分娩に関連する疾病の治療・分娩のために入院し退院した患者
 指標50分子：ハイリスク分娩・妊娠管理料が算定された患者
 単位：%

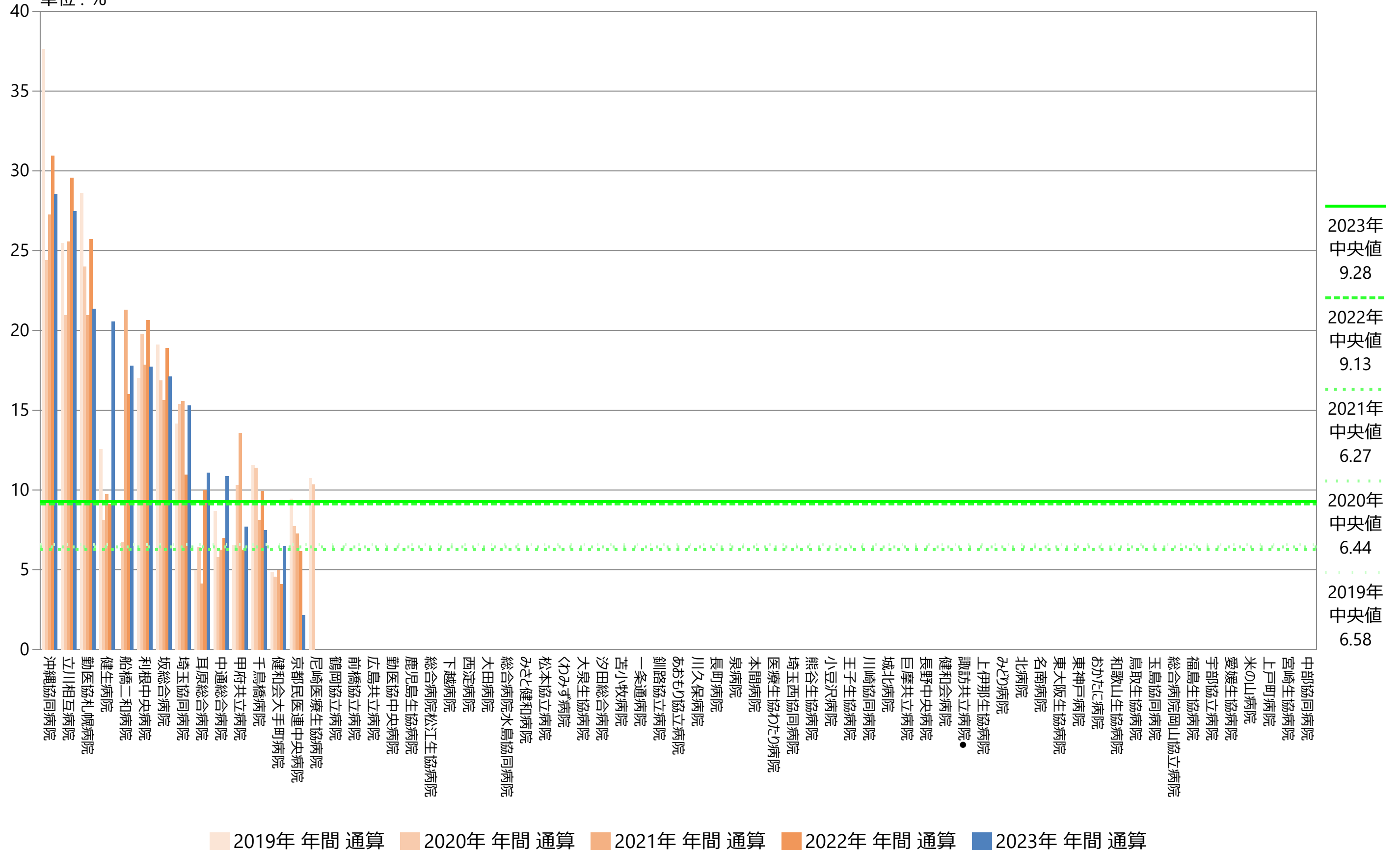

指標50：全分娩中ハイリスク妊娠またはハイリスク分娩管理対象者の割合

指標50分母：妊娠あるいは分娩に関連する疾病の治療・分娩のために入院し退院した患者
 指標50分子：ハイリスク分娩・妊娠管理料が算定された患者
 単位：%

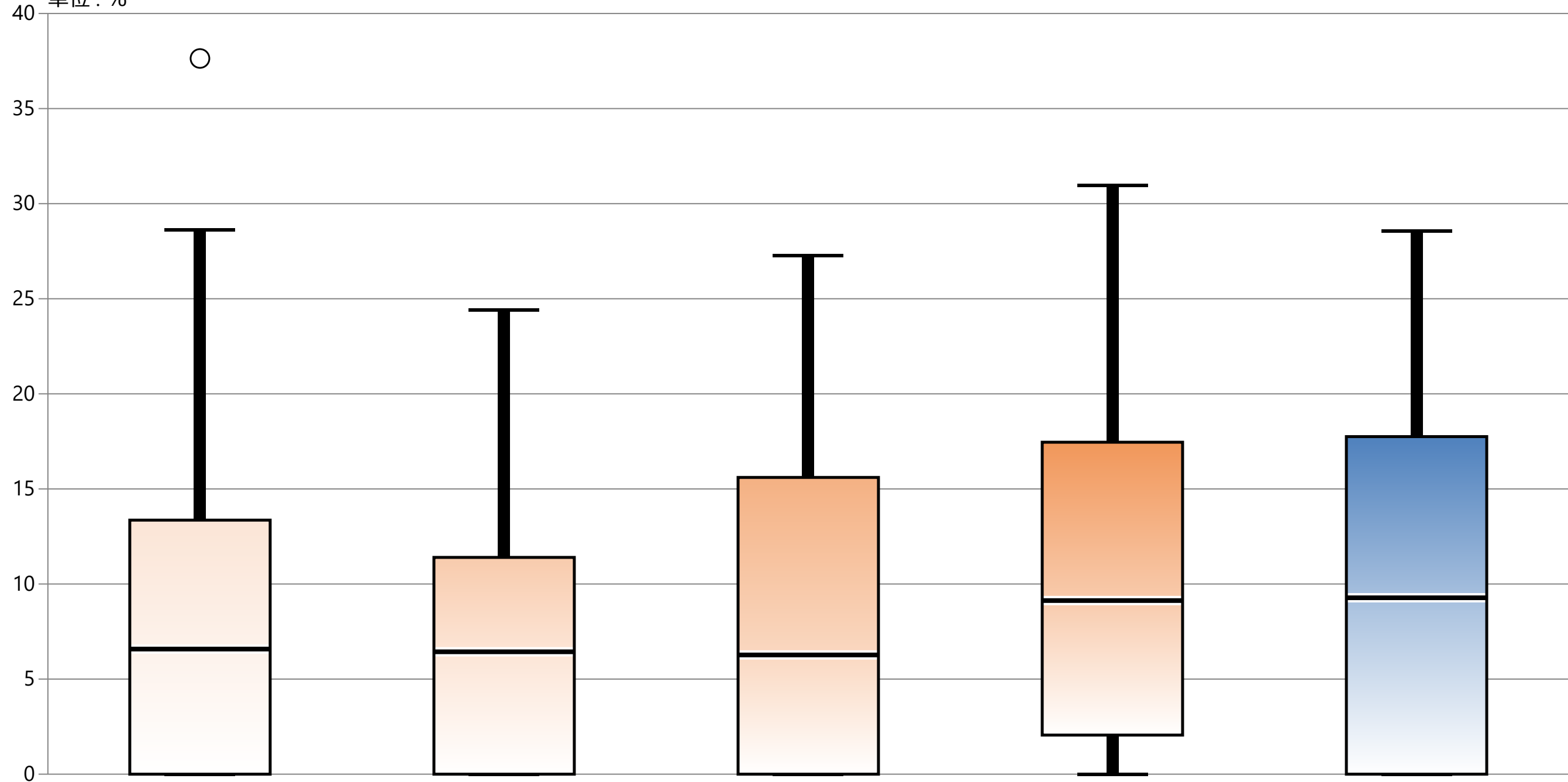

* 外れ値を除く	2019年 年間 通算	2020年 年間 通算	2021年 年間 通算	2022年 年間 通算	2023年 年間 通算
最大値*	28.63	24.41	27.27	30.95	28.57
75%値	13.36	11.40	15.60	17.46	17.75
中央値	6.58	6.44	6.27	9.13	9.28
25%値	0.00	0.00	0.00	2.05	0.00
最小値*	0.00	0.00	0.00	0.00	0.00
自病院	データなし	データなし	データなし	データなし	データなし

指標51A実数：15歳以下の退院症例（院内発生症例を除く）のうち、時間外または深夜に緊急入院した症例

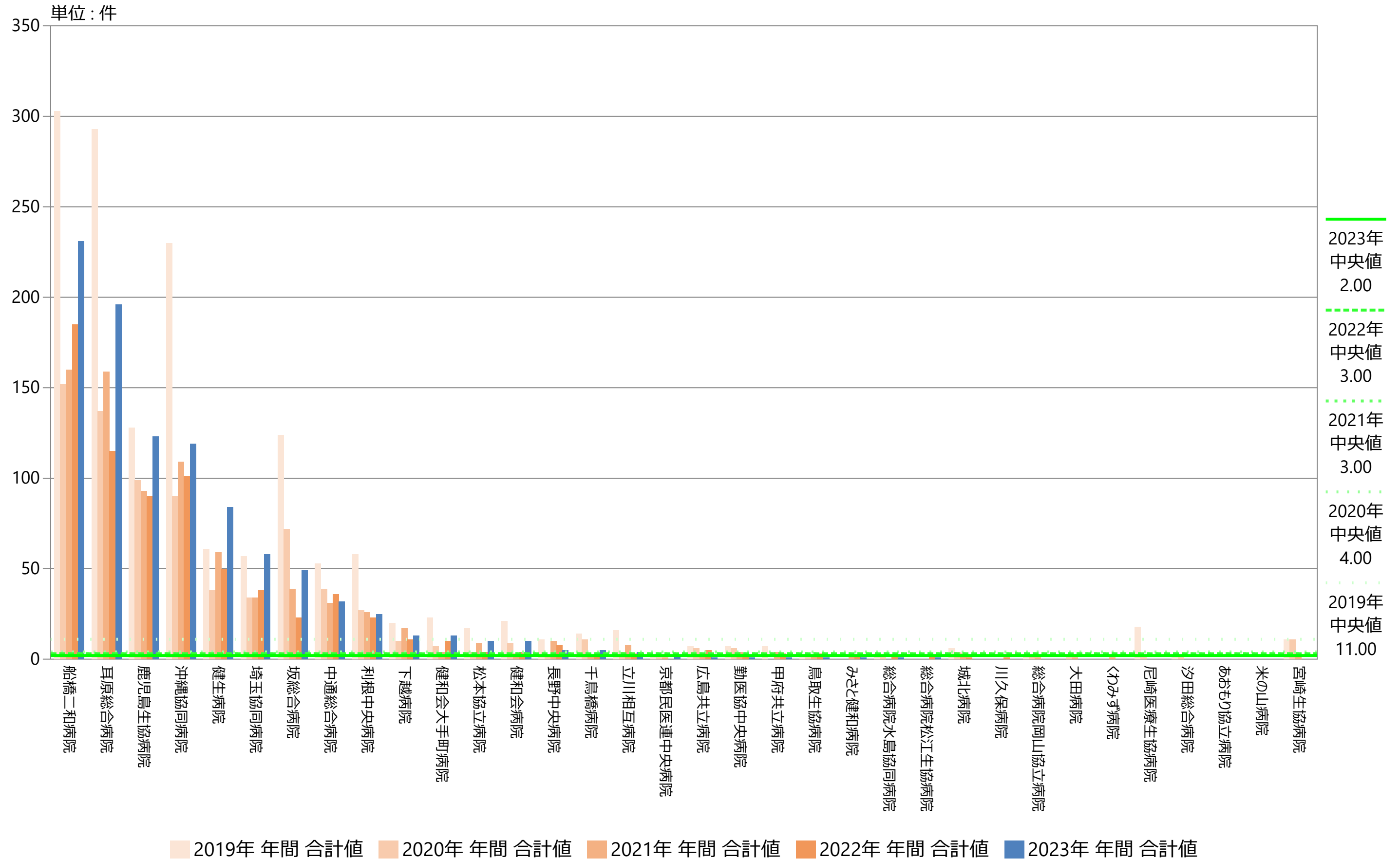

指標51A実数：15歳以下の退院症例（院内発生症例を除く）のうち、時間外または深夜に緊急入院した症例

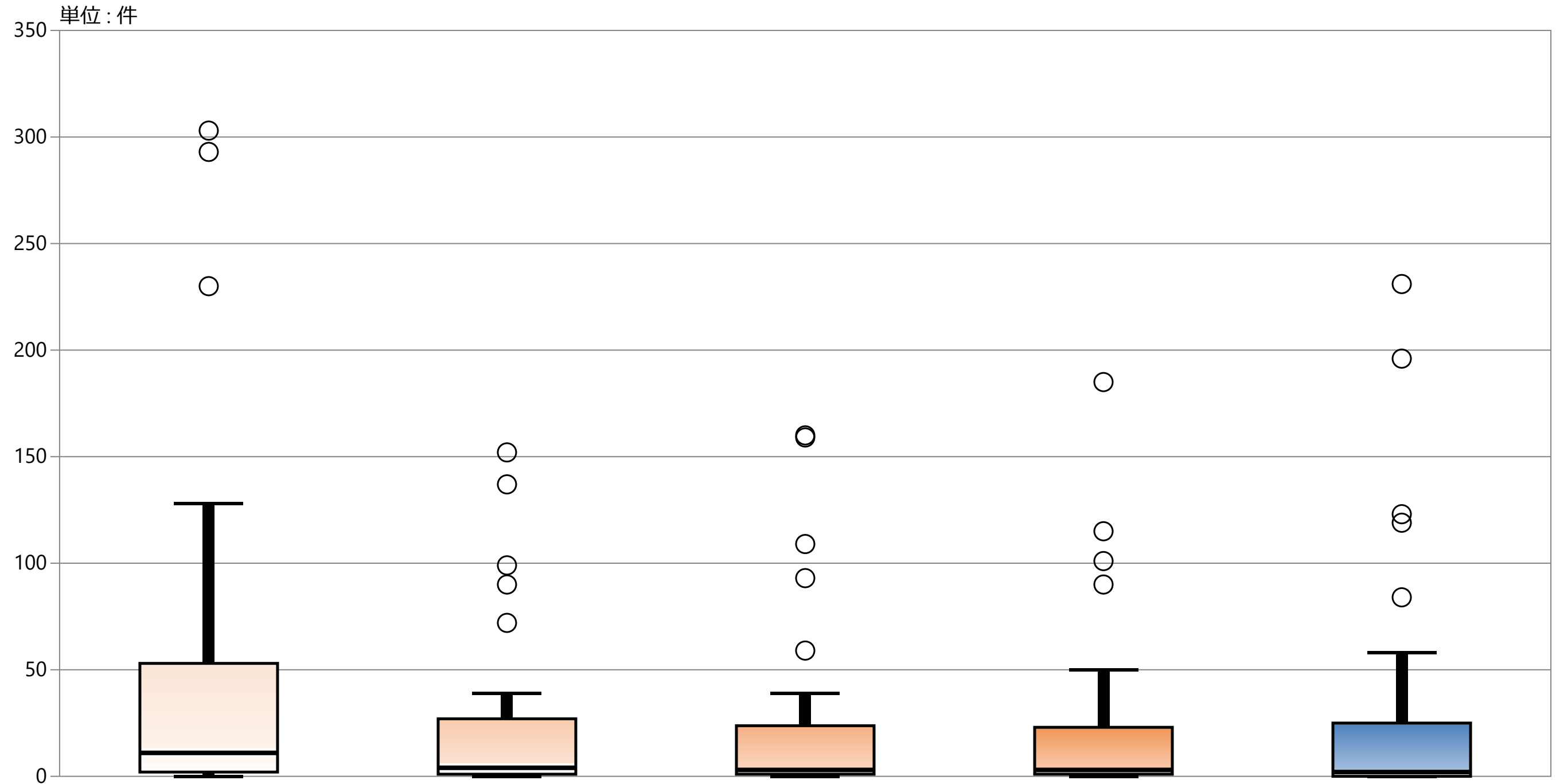

* 外れ値を除く	2019年 年間 合計値	2020年 年間 合計値	2021年 年間 合計値	2022年 年間 合計値	2023年 年間 合計値
最大値*	128.00	39.00	39.00	50.00	58.00
75%値	53.00	27.00	23.75	23.00	25.00
中央値	11.00	4.00	3.00	3.00	2.00
25%値	2.00	1.00	1.00	1.00	0.00
最小値*	0.00	0.00	0.00	0.00	0.00
自病院	データなし	データなし	データなし	データなし	データなし

指標51B：DPC病院小児入院患者件数に占める、時間外または深夜入院の割合

指標51B分母：15歳以下の退院症例（院内発生症例を除く）

指標51B分子：15歳以下の退院症例（院内発生症例を除く）のうち、時間外または深夜に緊急入院した症例

単位：%

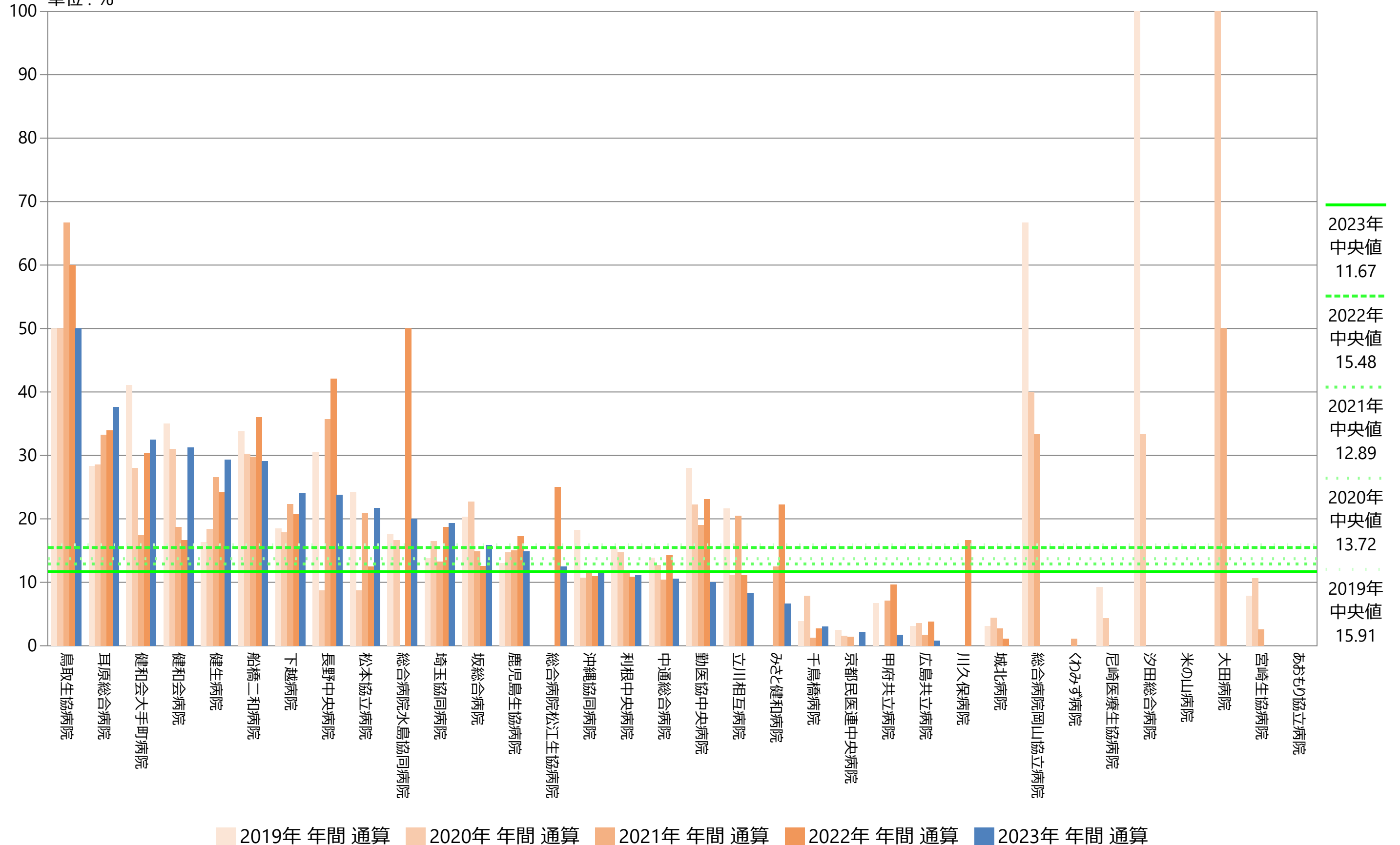

指標51B：DPC病院小児入院患者件数に占める、時間外または深夜入院の割合

指標51B分母：15歳以下の退院症例（院内発生症例を除く）

指標51B分子：15歳以下の退院症例（院内発生症例を除く）のうち、時間外または深夜に緊急入院した症例

単位：%

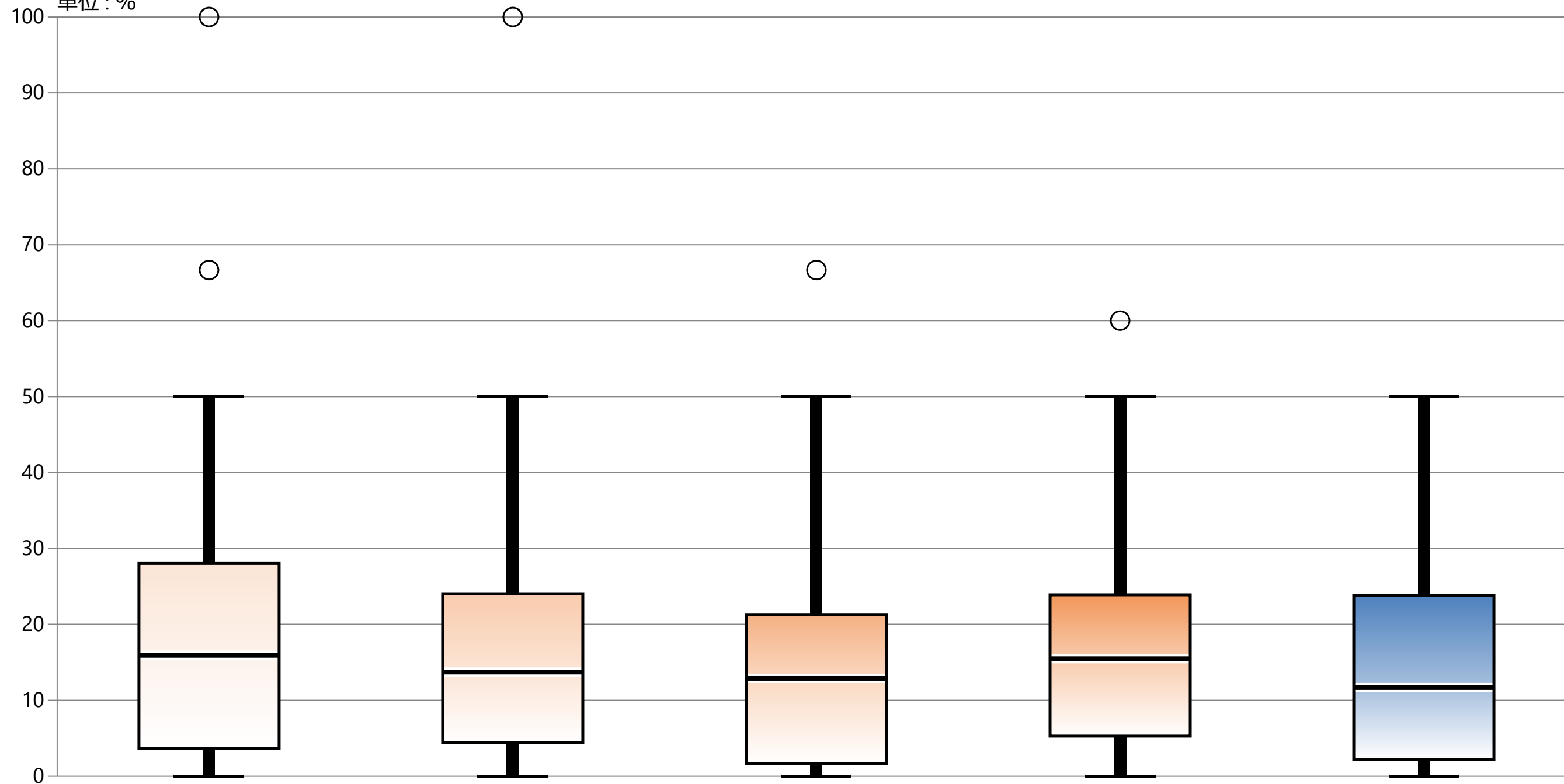

* 外れ値を除く	2019年 年間 通算	2020年 年間 通算	2021年 年間 通算	2022年 年間 通算	2023年 年間 通算
最大値*	50.00	50.00	50.00	50.00	50.00
75%値	28.08	24.03	21.29	23.89	23.81
中央値	15.91	13.72	12.89	15.48	11.67
25%値	3.66	4.42	1.65	5.28	2.17
最小値*	0.00	0.00	0.00	0.00	0.00
自病院	データなし	データなし	データなし	データなし	データなし

指標52：悪性腫瘍、認知症又は誤嚥性肺炎等の急性呼吸器感染症における入院後7日以内の退院支援計画作成

指標52分母：当該月退院患者のうち、悪性腫瘍、認知症又は誤嚥性肺炎等の急性呼吸器感染症の診断・治療を受けた患者数
 指標52分子：A238 退院調整加算の算定症例数
 単位：%

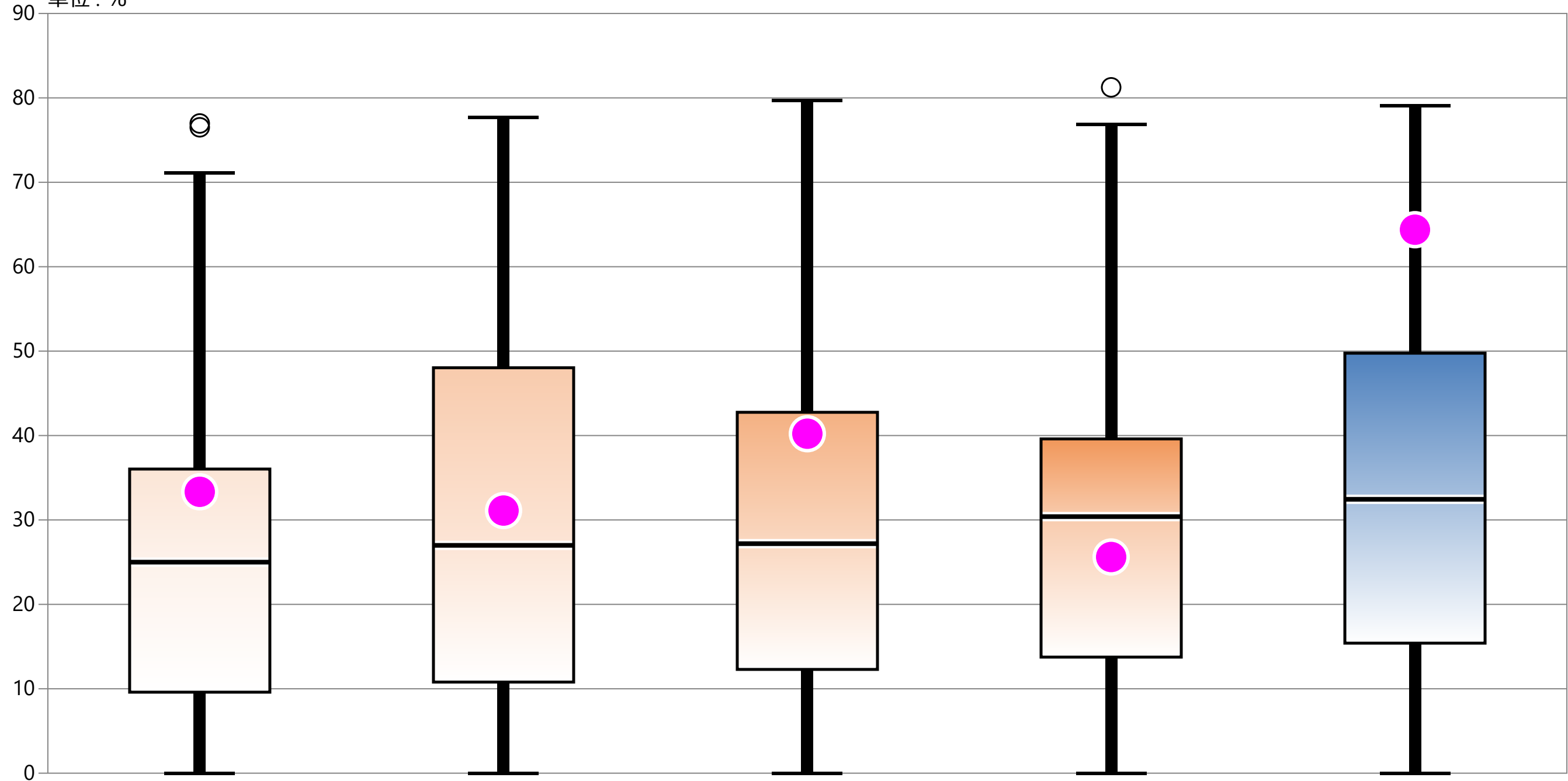

* 外れ値を除く	2019年 年間 通算	2020年 年間 通算	2021年 年間 通算	2022年 年間 通算	2023年 年間 通算
最大値*	71.11	77.69	79.69	76.88	79.10
75%値	36.03	48.03	42.75	39.60	49.76
中央値	25.00	26.99	27.19	30.39	32.45
25%値	9.60	10.79	12.29	13.75	15.40
最小値*	0.00	0.00	0.00	0.00	0.00
自病院	33.33	31.11	40.22	25.61	64.38

指標52：悪性腫瘍、認知症又は誤嚥性肺炎等の急性呼吸器感染症における入院後7日以内の退院支援計画作成

指標52分母：当該月退院患者のうち、悪性腫瘍、認知症又は誤嚥性肺炎等の急性呼吸器感染症の診断・治療を受けた患者数
 指標52分子：A238 退院調整加算の算定症例数
 単位：%

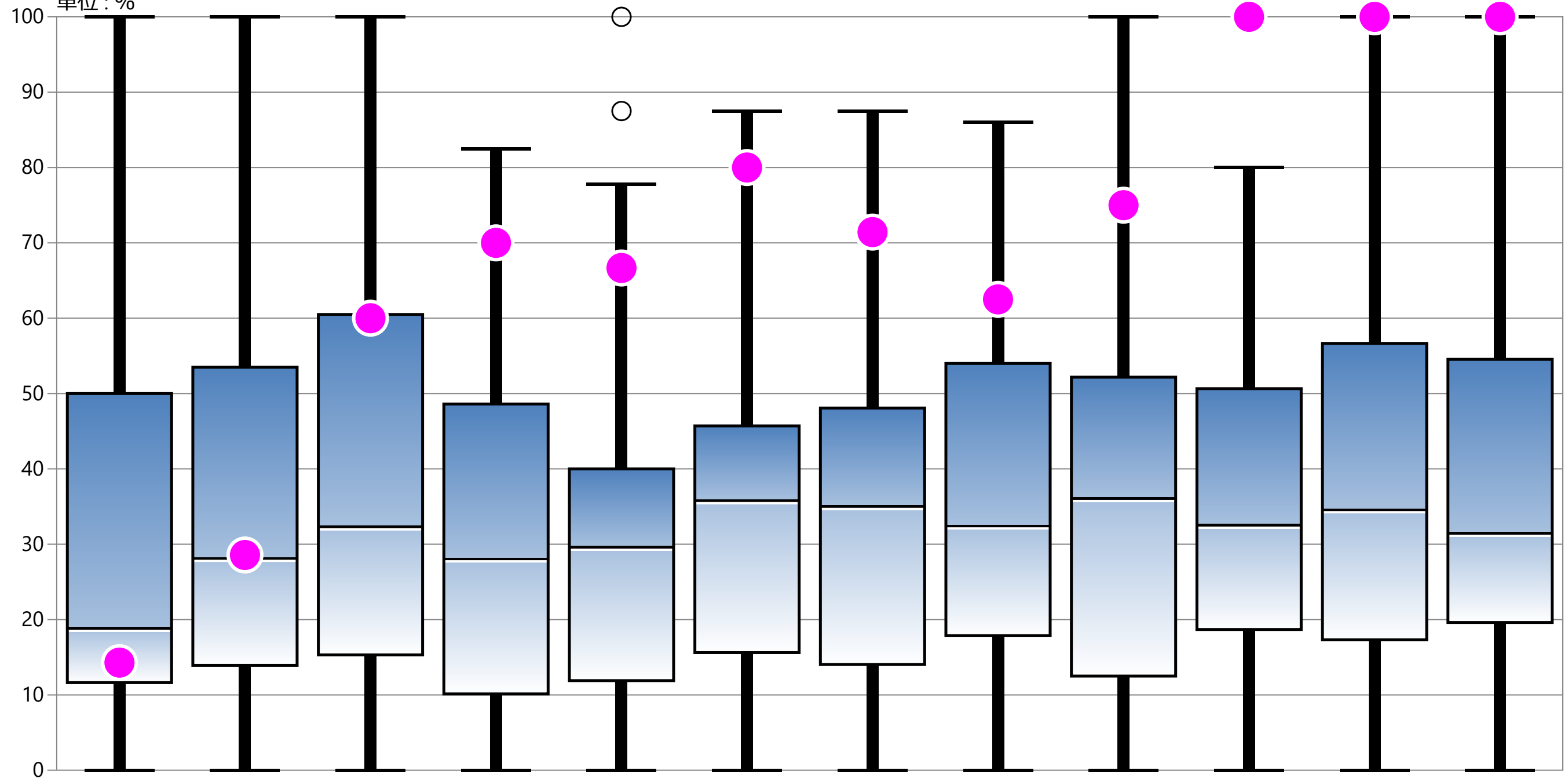

* 外れ値を除く	1月	2月	3月	4月	5月	6月	7月	8月	9月	10月	11月	12月
最大値*	100.00	100.00	100.00	82.46	77.78	87.50	87.50	86.05	100.00	80.00	100.00	100.00
75%値	50.00	53.49	60.49	48.61	40.00	45.71	48.08	54.00	52.17	50.65	56.66	54.55
中央値	18.97	28.26	32.43	28.18	29.73	35.91	35.14	32.56	36.19	32.65	34.71	31.58
25%値	11.63	13.93	15.31	10.13	11.90	15.62	14.04	17.86	12.50	18.68	17.31	19.61
最小値*	0.00	0.00	0.00	0.00	0.00	0.00	0.00	0.00	0.00	0.00	0.00	0.00
自病院	14.29	28.57	60.00	70.00	66.67	80.00	71.43	62.50	75.00	100.00	100.00	100.00

指標53：在宅療養カンファレンス割合

指標53分母：対象月退院患者のうち在院日数7日以上患者数
 指標53分子：入院中に退院に向けて退院後の在宅療養を担う事業所の担当者を交えて検討を行った患者数
 単位：%

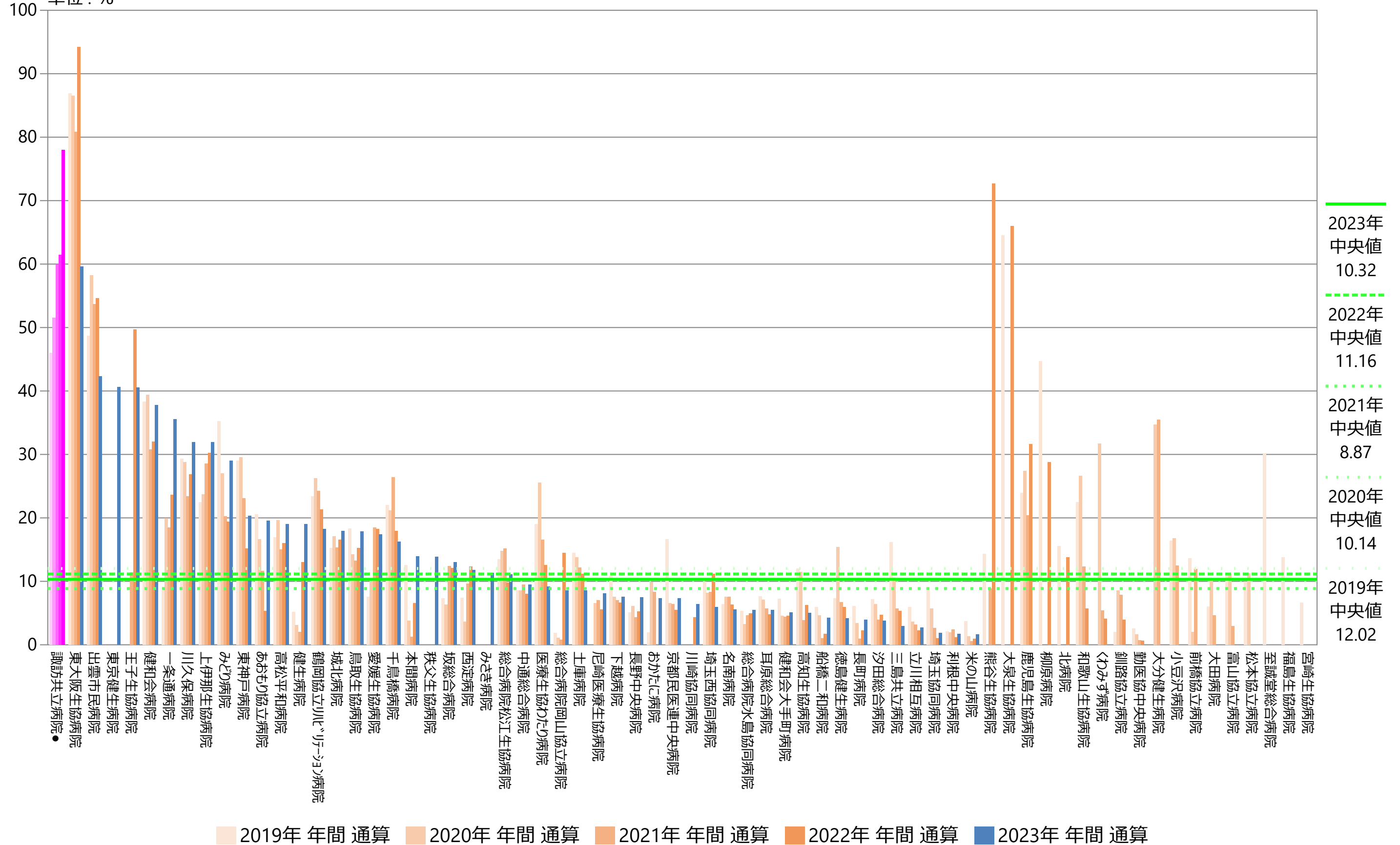

指標53：在宅療養カンファレンス割合

指標53分母：対象月退院患者のうち在院日数7日以上患者数
 指標53分子：入院中に退院に向けて退院後の在宅療養を担う事業所の担当者を交えて検討を行った患者数
 単位：%

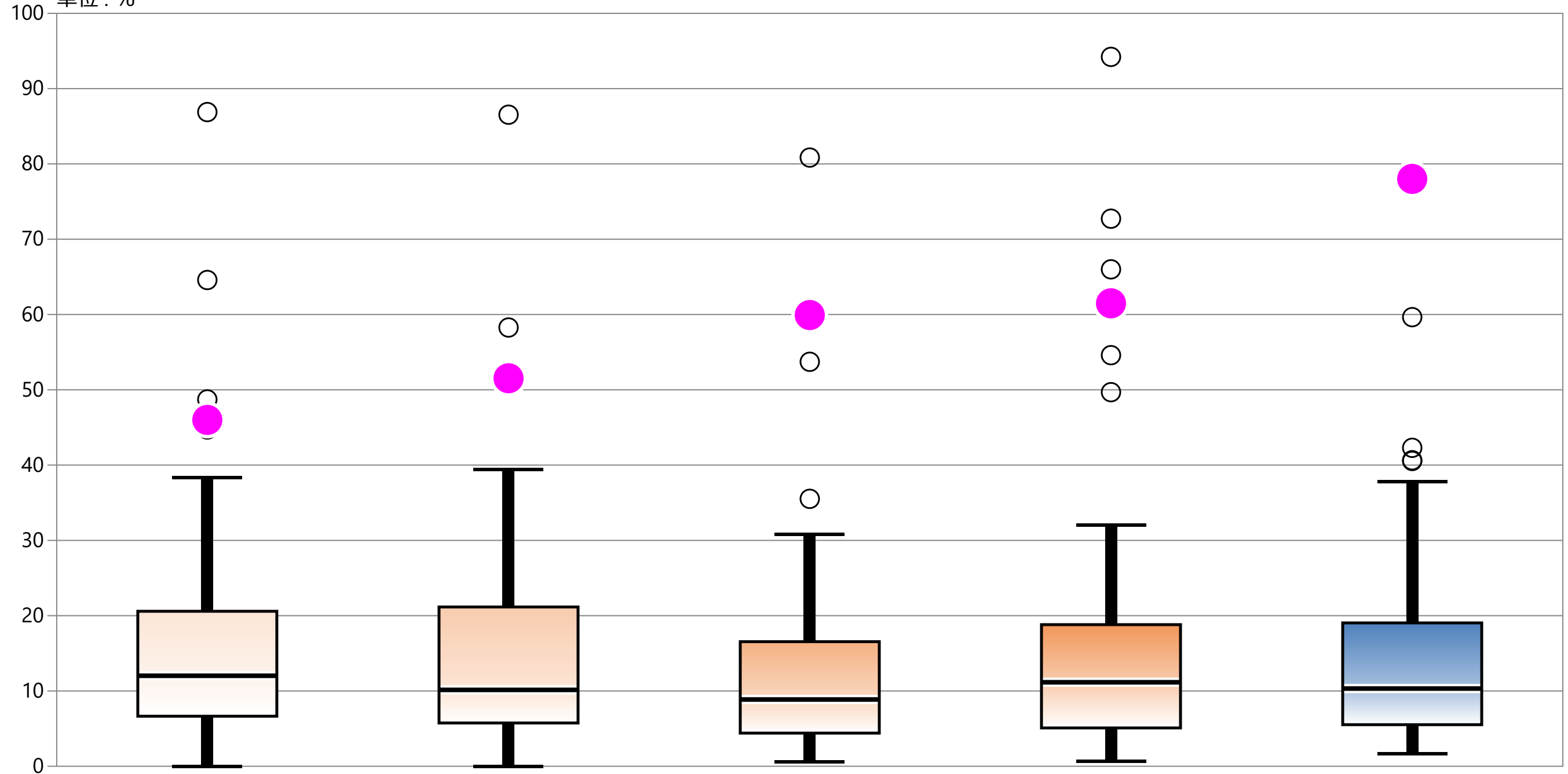

* 外れ値を除く	2019年 年間 通算	2020年 年間 通算	2021年 年間 通算	2022年 年間 通算	2023年 年間 通算
最大値*	38.36	39.43	30.80	32.01	37.76
75%値	20.58	21.15	16.55	18.81	19.04
中央値	12.02	10.14	8.87	11.16	10.32
25%値	6.65	5.75	4.40	5.09	5.52
最小値*	0.00	0.00	0.60	0.69	1.64
自病院	46.00	51.53	59.93	61.49	78.01

指標53：在宅療養カンファレンス割合

指標53分母：対象月退院患者のうち在院日数7日以上患者数
 指標53分子：入院中に退院に向けて退院後の在宅療養を担う事業所の担当者を交えて検討を行った患者数
 単位：%

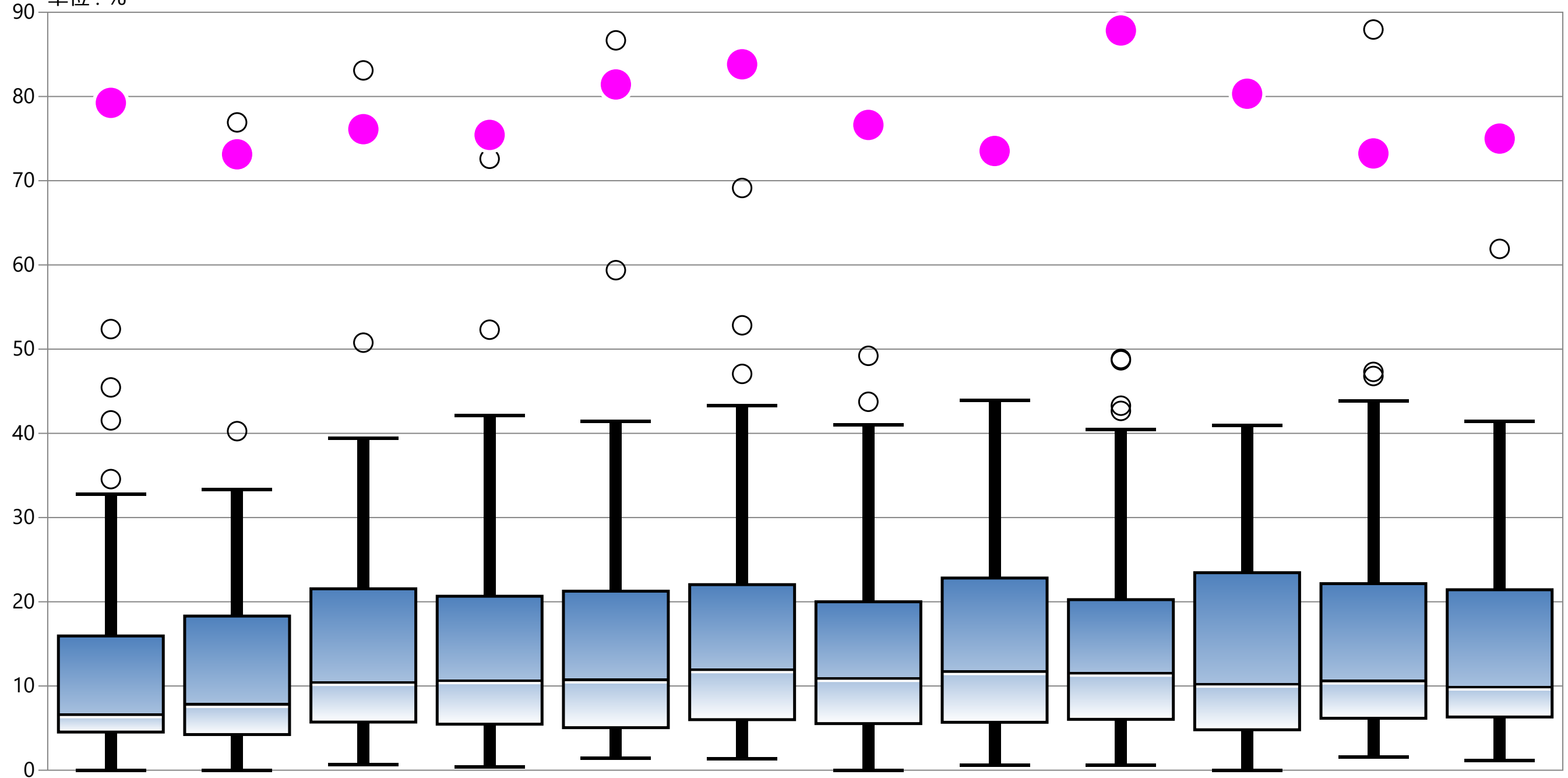

* 外れ値を除く	1月	2月	3月	4月	5月	6月	7月	8月	9月	10月	11月	12月
最大値*	32.79	33.33	39.39	42.11	41.43	43.26	41.00	43.93	40.45	40.96	43.82	41.45
75%値	15.94	18.30	21.54	20.66	21.26	22.04	20.00	22.82	20.25	23.45	22.15	21.43
中央値	6.72	7.94	10.55	10.76	10.84	12.06	11.02	11.84	11.65	10.34	10.71	10.00
25%値	4.53	4.23	5.72	5.46	5.05	6.00	5.53	5.69	6.04	4.80	6.17	6.32
最小値*	0.00	0.00	0.68	0.38	1.43	1.39	0.00	0.61	0.61	0.00	1.56	1.13
自病院	79.25	73.13	76.12	75.44	81.43	83.82	76.62	73.53	87.84	80.33	73.24	75.00

指標54A：紹介患者率

指標54A分母：一ヶ月間の初診患者数（地域医療支援病院の紹介率・逆紹介率の初診患者数の算出方法による）

指標54A分子：開設者と直接関係のない他の病院又は診療所から紹介状により紹介された一ヶ月間の患者数

単位：%

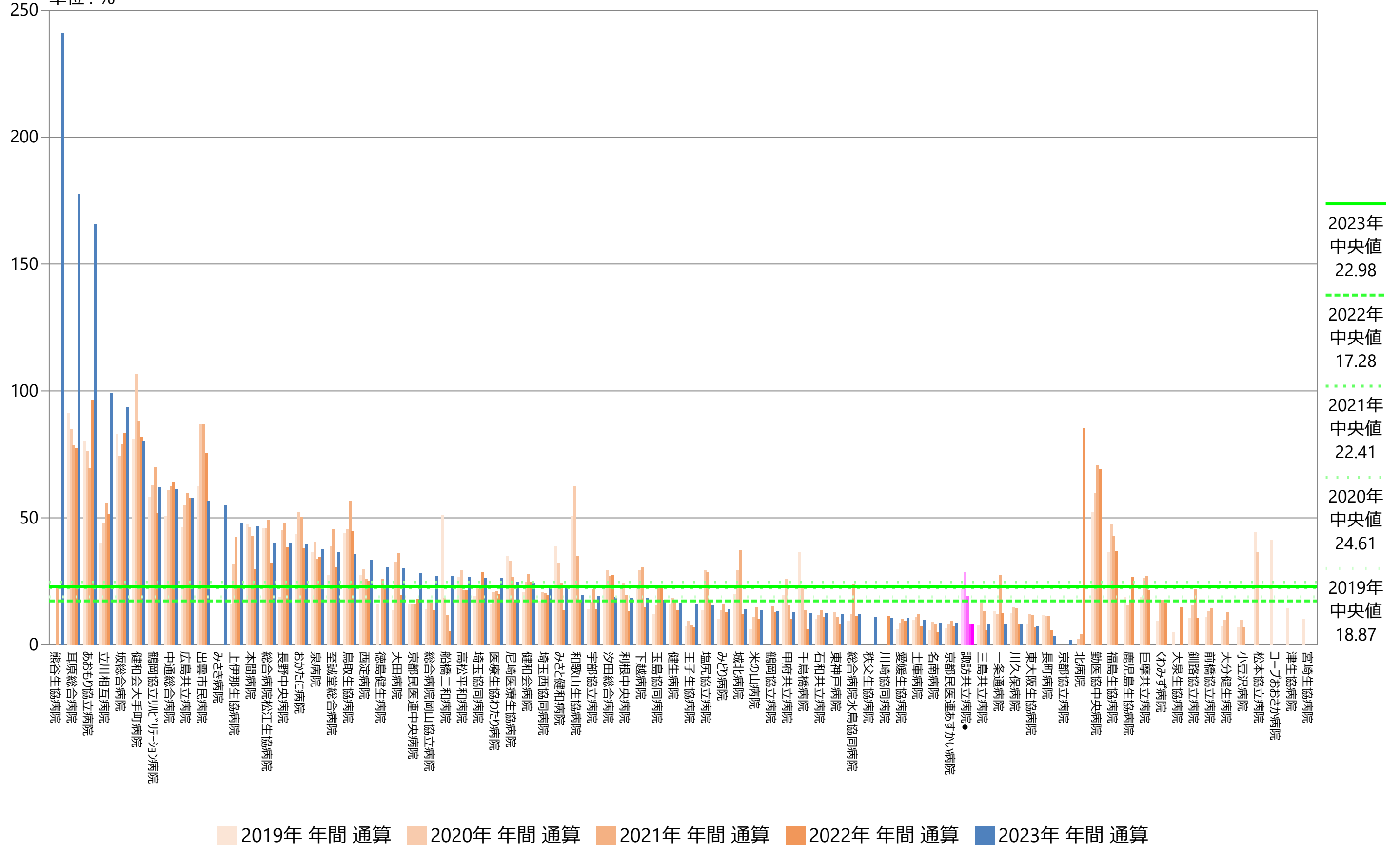

指標54A：紹介患者率

指標54A分母：一ヶ月間の初診患者数（地域医療支援病院の紹介率・逆紹介率の初診患者数の算出方法による）
 指標54A分子：開設者と直接関係のない他の病院又は診療所から紹介状により紹介された一ヶ月間の患者数
 単位：%

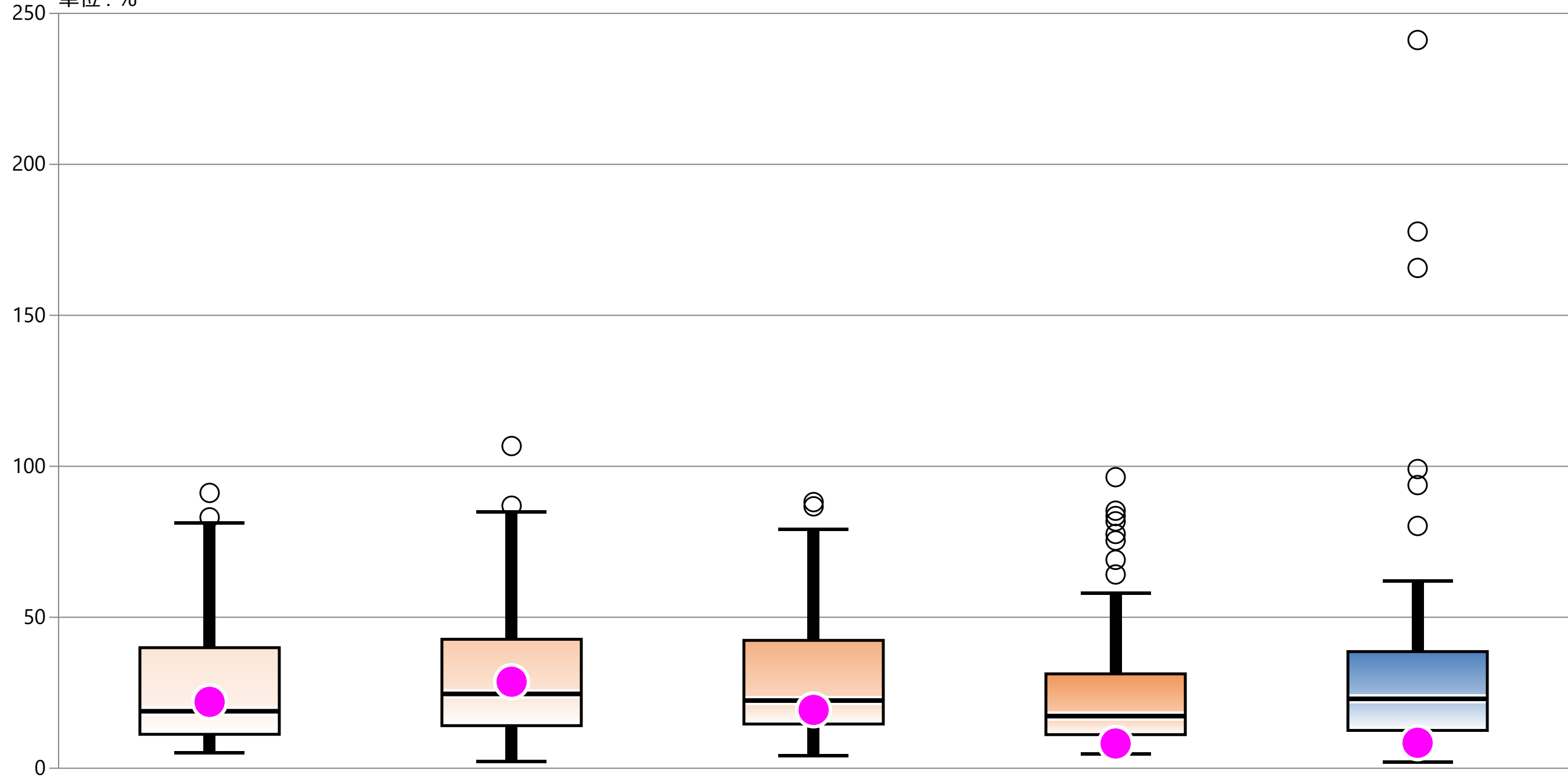

* 外れ値を除く	2019年 年間 通算	2020年 年間 通算	2021年 年間 通算	2022年 年間 通算	2023年 年間 通算
最大値*	81.16	84.86	79.18	57.97	62.11
75%値	39.93	42.71	42.35	31.26	38.63
中央値	18.87	24.61	22.41	17.28	22.98
25%値	11.24	14.10	14.64	11.13	12.52
最小値*	5.12	2.24	4.19	4.81	2.02
自病院	21.98	28.66	19.32	8.19	8.43

指標54A：紹介患者率

指標54A分母：一ヶ月間の初診患者数（地域医療支援病院の紹介率・逆紹介率の初診患者数の算出方法による）

指標54A分子：開設者と直接関係のない他の病院又は診療所から紹介状により紹介された一ヶ月間の患者数

単位：%

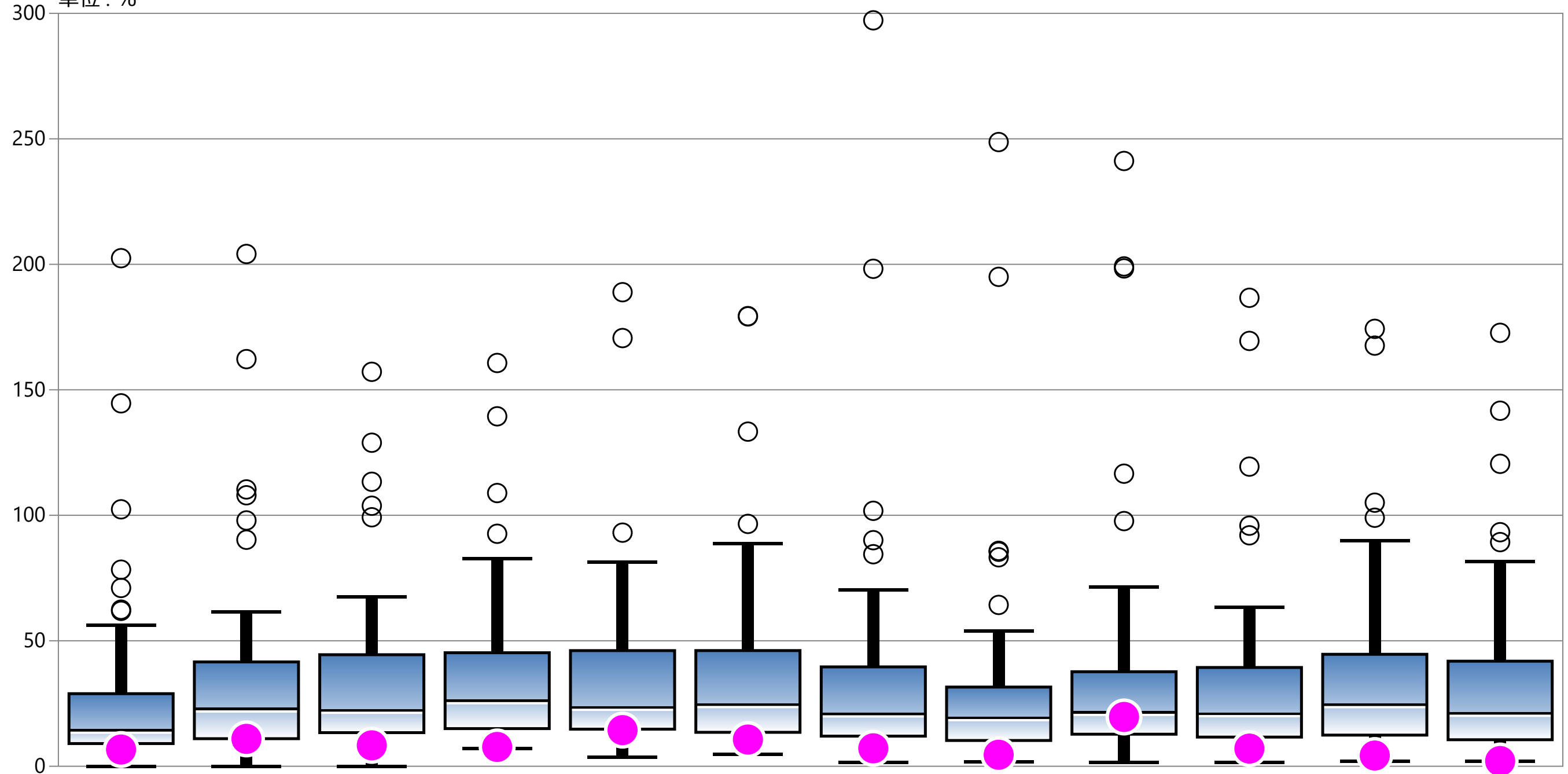

* 外れ値を除く	1月	2月	3月	4月	5月	6月	7月	8月	9月	10月	11月	12月
最大値*	56.29	61.46	67.42	82.68	81.40	88.78	70.37	53.93	71.43	63.33	89.95	81.67
75%値	28.92	41.58	44.44	45.23	46.08	46.09	39.59	31.55	37.67	39.35	44.61	41.87
中央値	14.73	23.21	22.68	26.50	23.87	24.97	21.24	19.74	21.83	21.35	24.94	21.49
25%値	9.04	10.99	13.39	15.00	14.78	13.52	12.00	10.27	12.77	11.62	12.41	10.57
最小値*	0.00	0.00	0.00	7.02	3.57	4.70	1.57	1.75	1.54	1.62	1.92	1.92
自病院	6.67	10.91	8.33	7.69	14.39	10.64	7.14	4.58	19.64	7.03	4.27	2.08

指標54B：逆紹介患者率

指標54B分母：一ヶ月間の初診患者数（地域医療支援病院の紹介率・逆紹介率の初診患者数の算出方法による）

指標54B分子：開設者と直接関係のない他の病院又は診療所への一ヶ月間の紹介患者数

単位：%

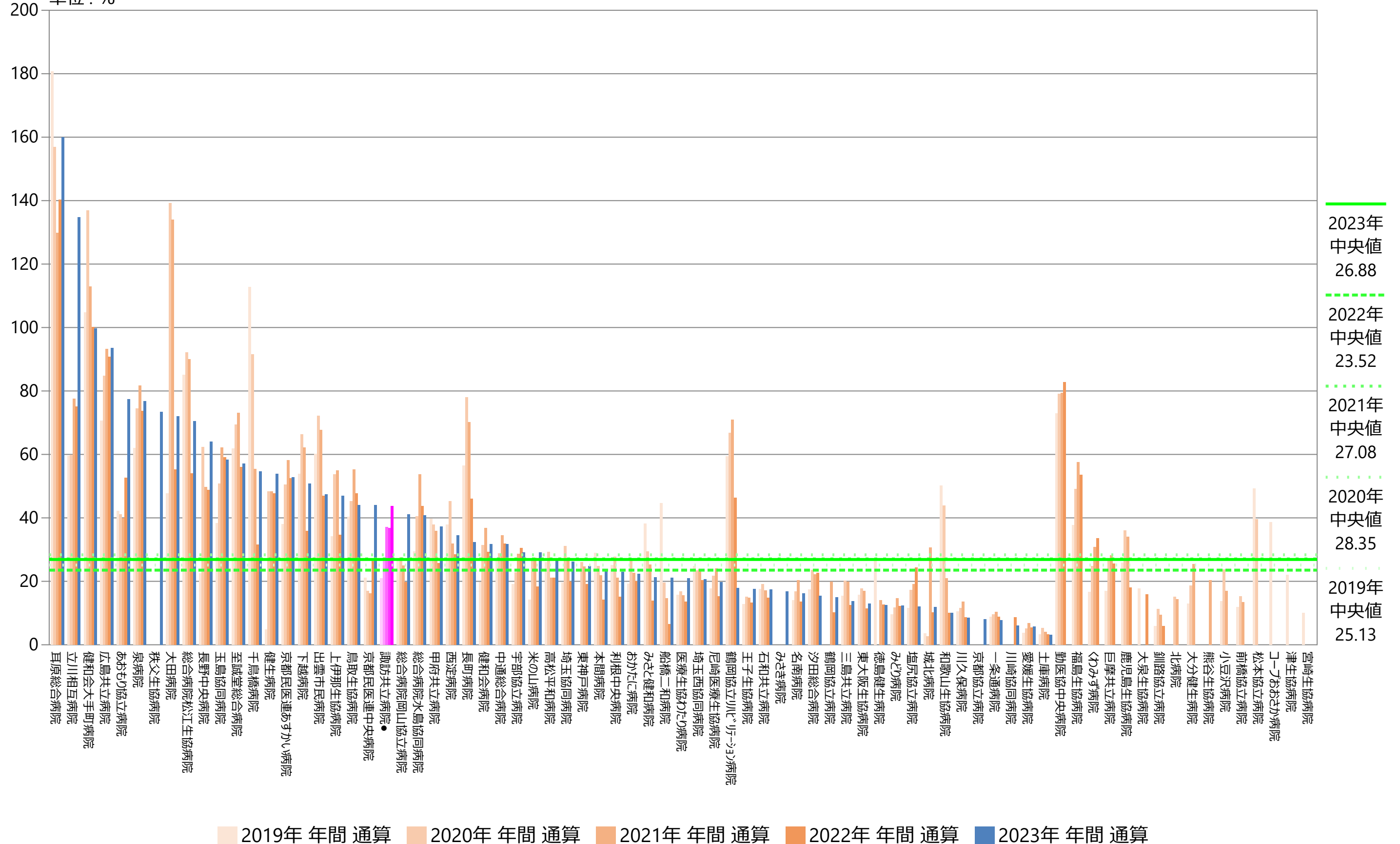

指標54B：逆紹介患者率

指標54B分母：一ヶ月間の初診患者数（地域医療支援病院の紹介率・逆紹介率の初診患者数の算出方法による）

指標54B分子：開設者と直接関係のない他の病院又は診療所への一ヶ月間の紹介患者数

単位：%

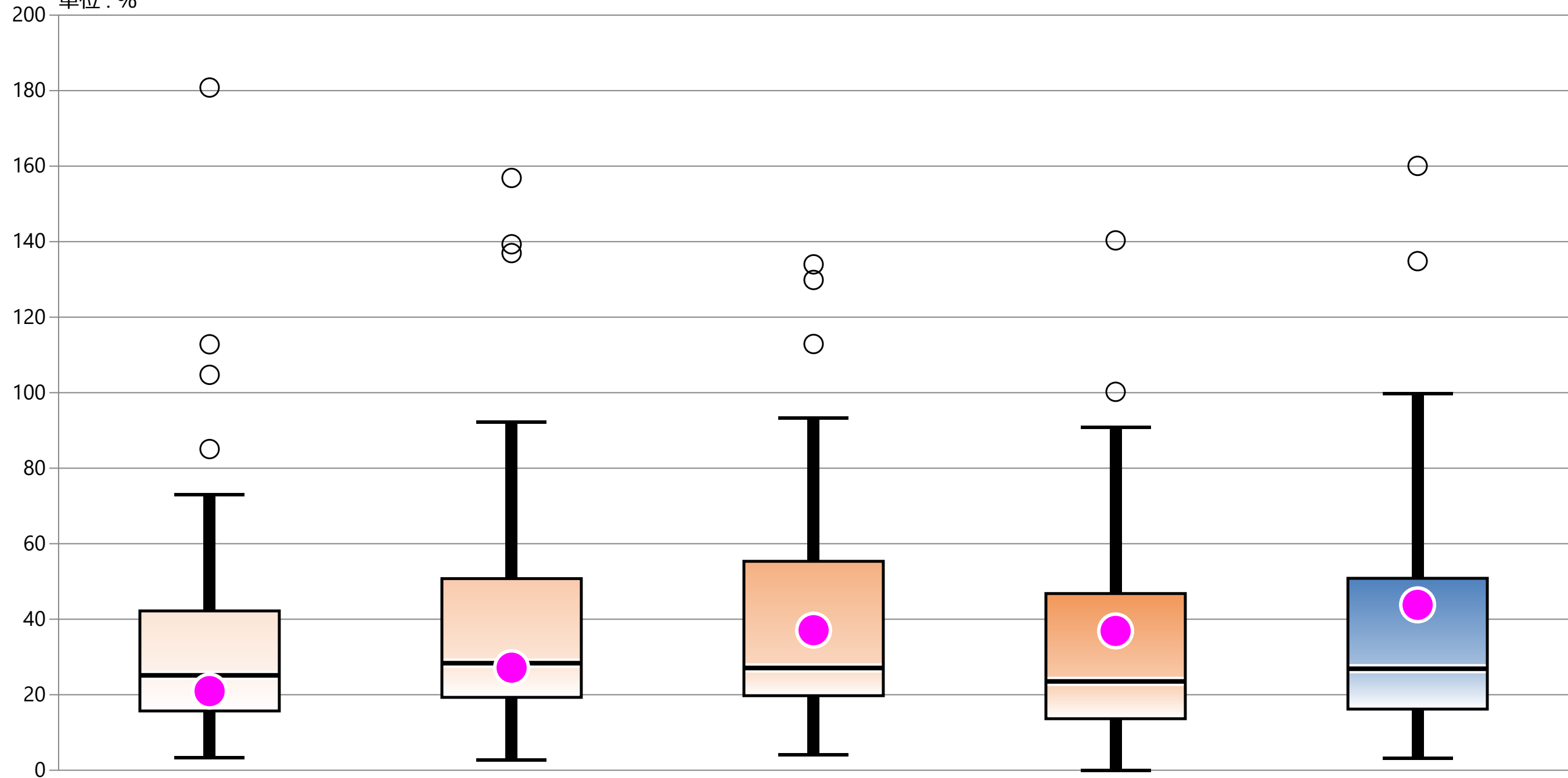

* 外れ値を除く	2019年 年間 通算	2020年 年間 通算	2021年 年間 通算	2022年 年間 通算	2023年 年間 通算
最大値*	72.98	92.14	93.32	90.81	99.77
75%値	42.20	50.75	55.34	46.80	50.84
中央値	25.13	28.35	27.08	23.52	26.88
25%値	15.69	19.30	19.74	13.64	16.20
最小値*	3.30	2.73	4.04	0.00	3.16
自病院	20.95	27.17	37.09	36.89	43.80

指標54B：逆紹介患者率

指標54B分母：一ヶ月間の初診患者数（地域医療支援病院の紹介率・逆紹介率の初診患者数の算出方法による）

指標54B分子：開設者と直接関係のない他の病院又は診療所への一ヶ月間の紹介患者数

単位：%

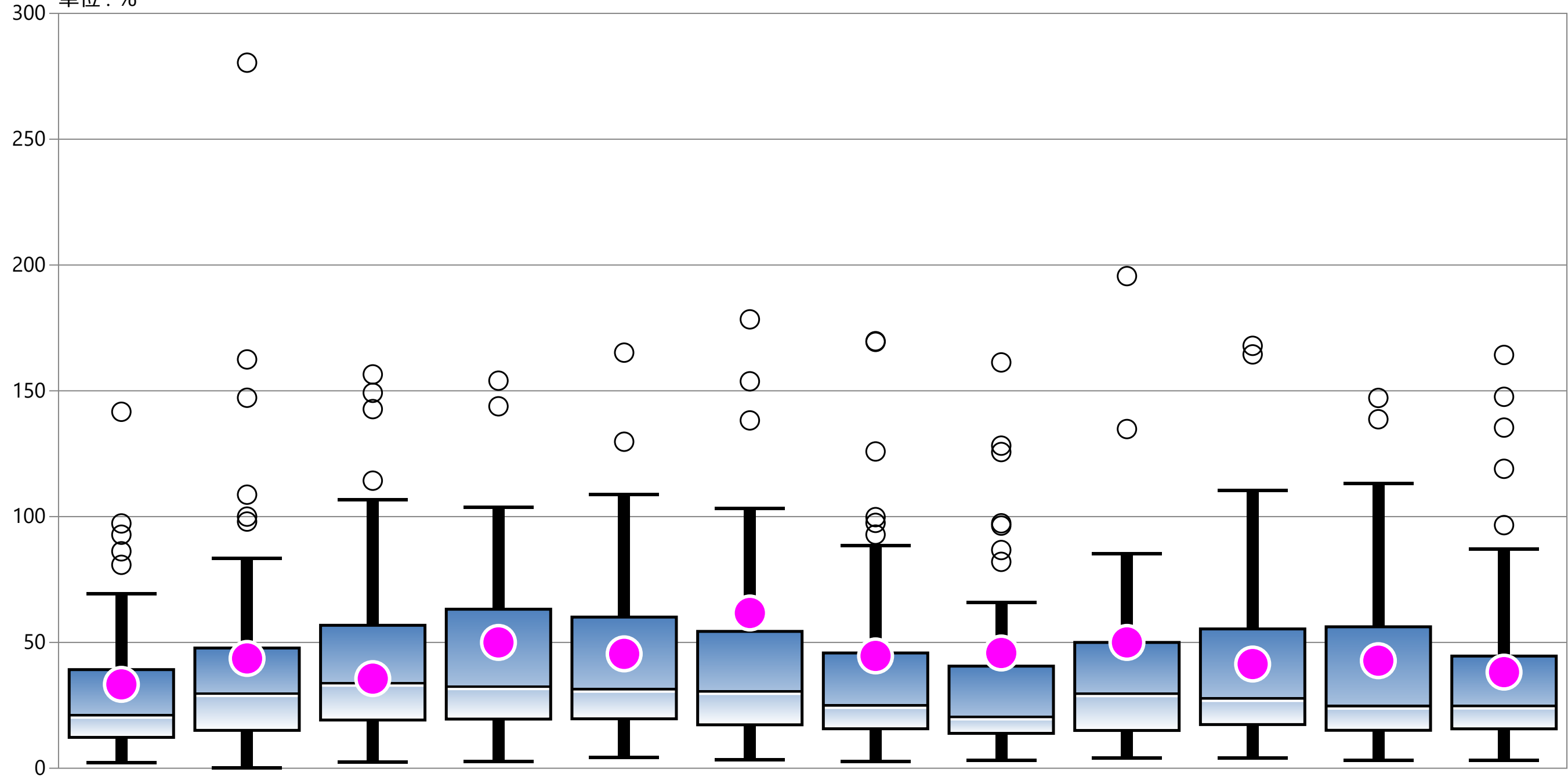

* 外れ値を除く	1月	2月	3月	4月	5月	6月	7月	8月	9月	10月	11月	12月
最大値*	69.23	83.33	106.67	103.81	108.72	103.29	88.45	65.91	85.22	110.37	113.10	87.14
75%値	39.20	47.78	56.81	63.20	60.07	54.39	45.81	40.58	50.00	55.36	56.21	44.58
中央値	21.50	30.12	34.23	32.87	31.83	30.95	25.38	20.81	30.06	28.17	25.10	25.17
25%値	12.27	15.05	19.16	19.53	19.64	17.25	15.69	13.86	15.01	17.36	15.08	15.66
最小値*	2.28	0.18	2.42	2.77	4.39	3.47	2.61	3.05	4.05	4.02	3.20	3.21
自病院	33.33	43.64	35.61	50.00	45.45	61.70	44.64	45.80	50.00	41.41	42.74	38.19

指標55(厚)：脳卒中患者に対する地域連携パスの使用率

指標55(厚)分母：脳卒中て入院した患者数
 指標55(厚)分子：「地域連携診療計画加算」を算定した患者数
 単位：%

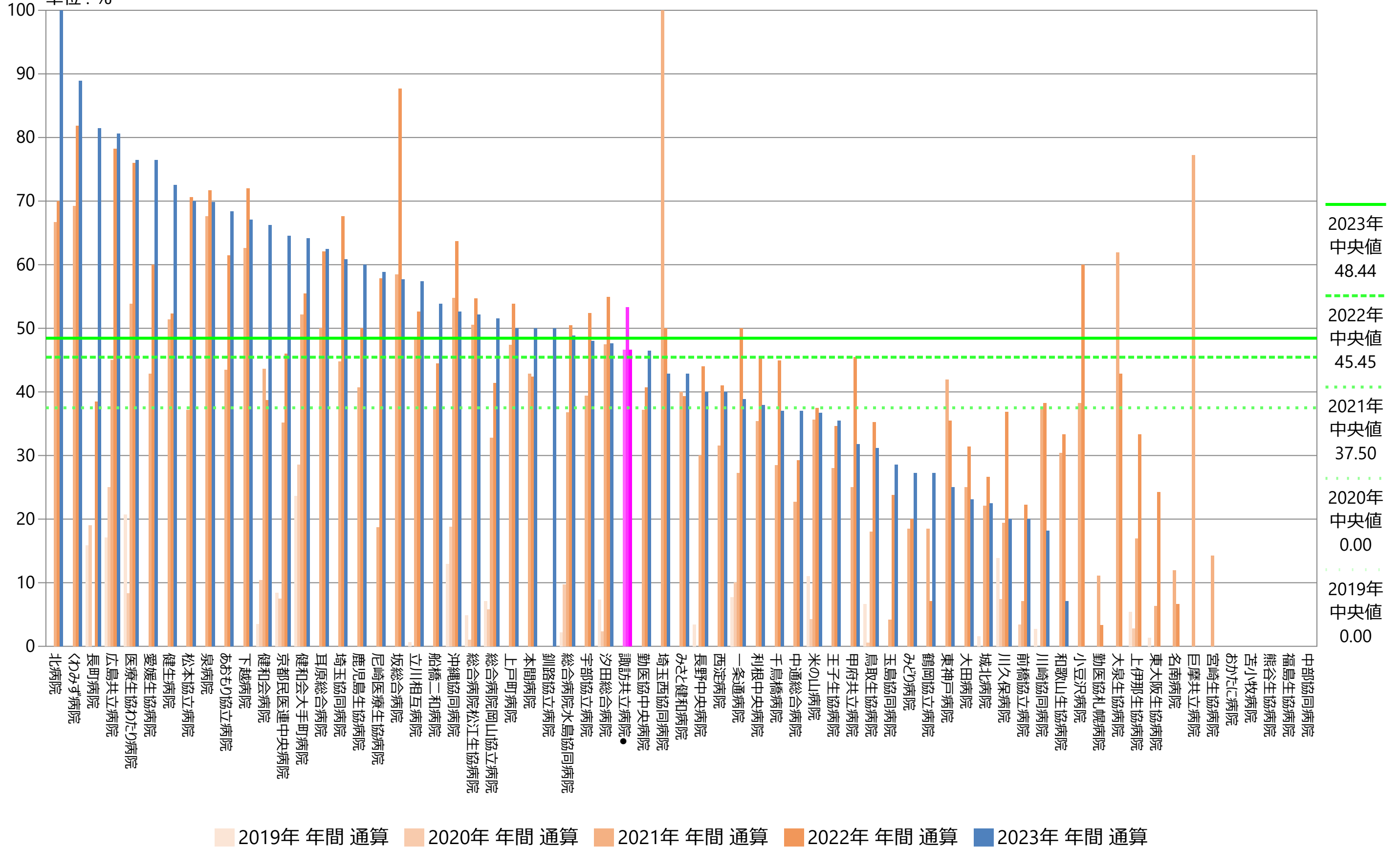

指標55(厚)：脳卒中患者に対する地域連携パスの使用率

指標55(厚)分母：脳卒中入院患者数
 指標55(厚)分子：「地域連携診療計画加算」を算定した患者数
 単位：%

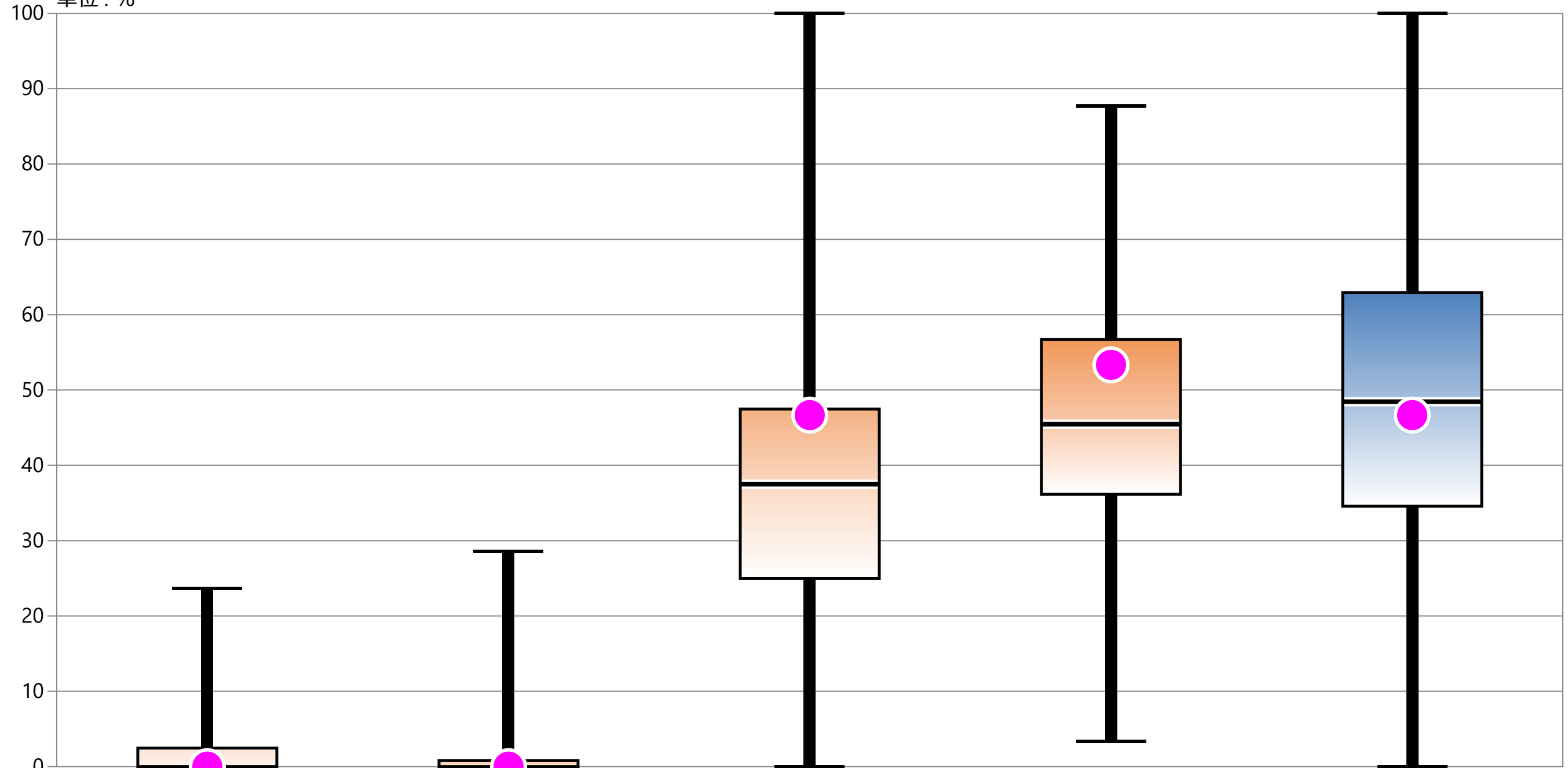

	2019年 年間 通算	2020年 年間 通算	2021年 年間 通算	2022年 年間 通算	2023年 年間 通算
最大値	23.67	28.57	100.00	87.72	100.00
75%値	2.46	0.79	47.47	56.69	62.92
中央値	0.00	0.00	37.50	45.45	48.44
25%値	0.00	0.00	25.00	36.16	34.57
最小値	0.00	0.00	0.00	3.33	0.00
自病院	0.00	0.00	46.67	53.33	46.67

指標55(厚)：脳卒中患者に対する地域連携パスの使用率

指標55(厚)分母：脳卒中て入院した患者数
 指標55(厚)分子：「地域連携診療計画加算」を算定した患者数
 単位：%

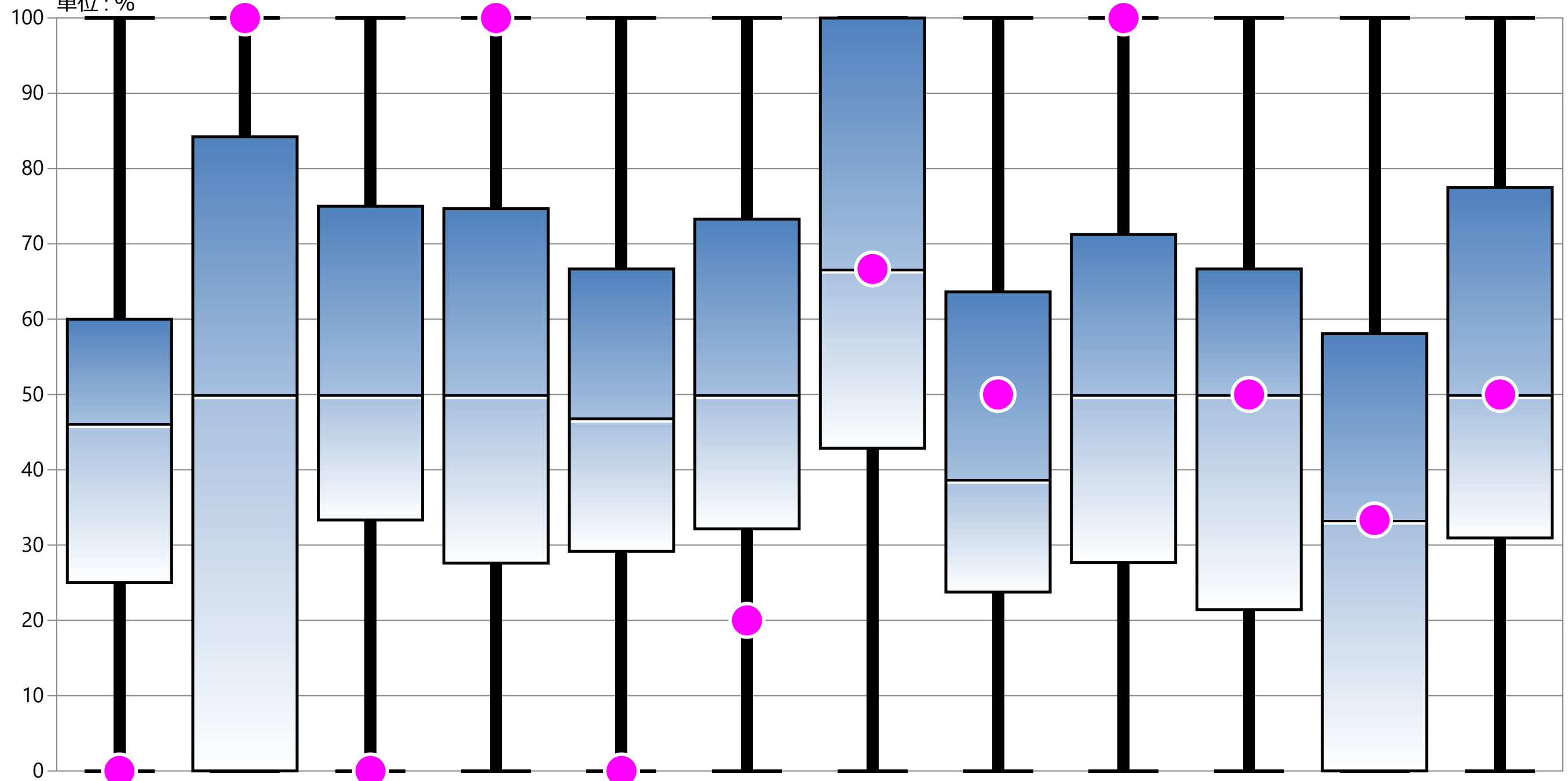

	1月	2月	3月	4月	5月	6月	7月	8月	9月	10月	11月	12月
最大値	100.00	100.00	100.00	100.00	100.00	100.00	100.00	100.00	100.00	100.00	100.00	100.00
75%値	60.00	84.23	75.00	74.67	66.67	73.30	100.00	63.64	71.25	66.67	58.07	77.50
中央値	46.15	50.00	50.00	50.00	46.88	50.00	66.67	38.75	50.00	50.00	33.33	50.00
25%値	25.00	0.00	33.33	27.60	29.17	32.14	42.86	23.75	27.68	21.43	0.00	30.95
最小値	0.00	0.00	0.00	0.00	0.00	0.00	0.00	0.00	0.00	0.00	0.00	0.00
自病院	0.00	100.00	0.00	100.00	0.00	20.00	66.67	50.00	100.00	50.00	33.33	50.00

指標56(厚)：大腿骨頸部骨折患者に対する地域連携パスの使用率

指標56(厚)分母：大腿骨頸部骨折で入院し、大腿骨頸部の手術を受けた患者数
 指標56(厚)分子：「地域連携診療計画加算」を算定した患者数
 単位：%

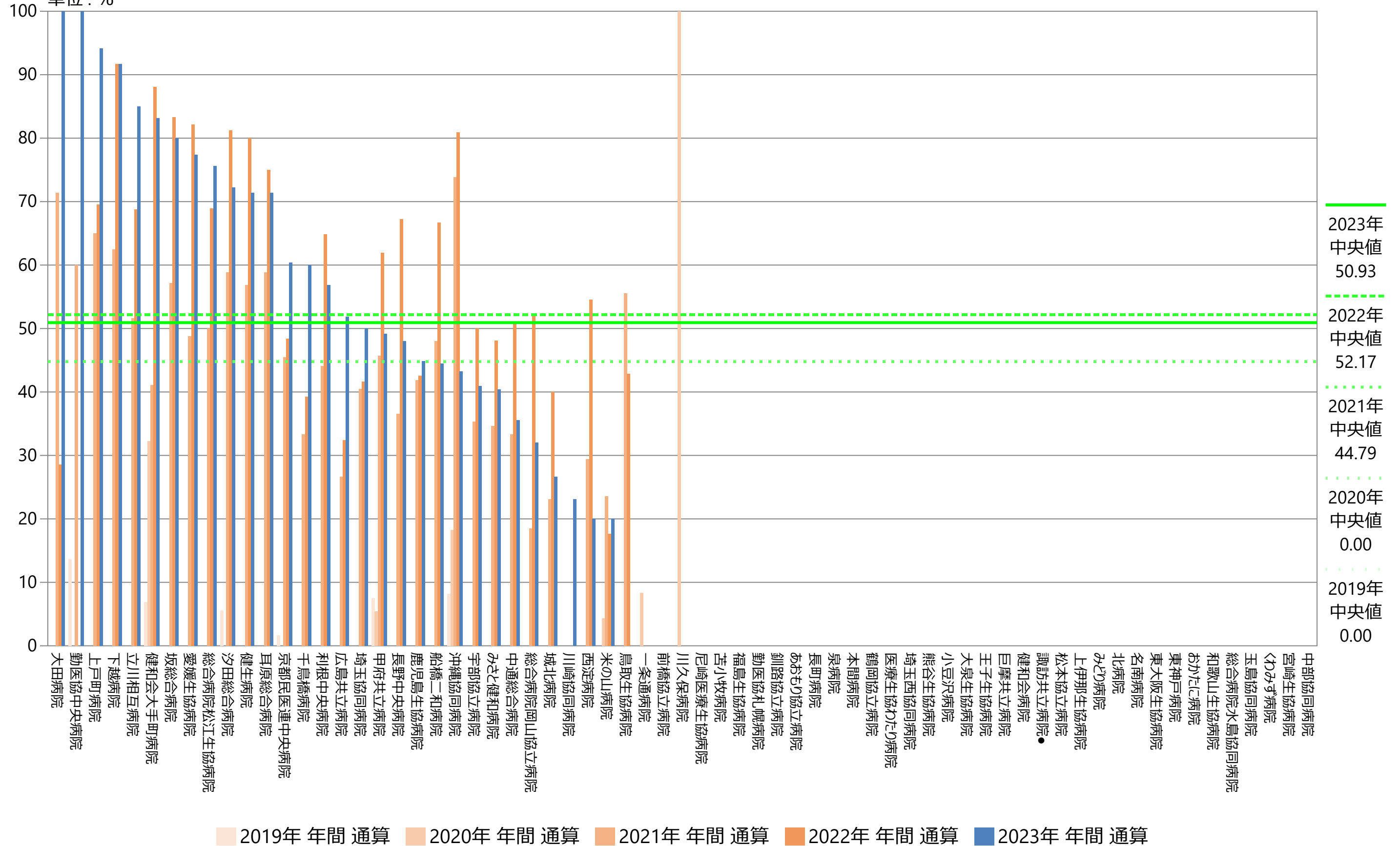

指標56(厚)：大腿骨頸部骨折患者に対する地域連携パスの使用率

指標56(厚)分母：大腿骨頸部骨折で入院し、大腿骨頸部の手術を受けた患者数
 指標56(厚)分子：「地域連携診療計画加算」を算定した患者数
 単位：%

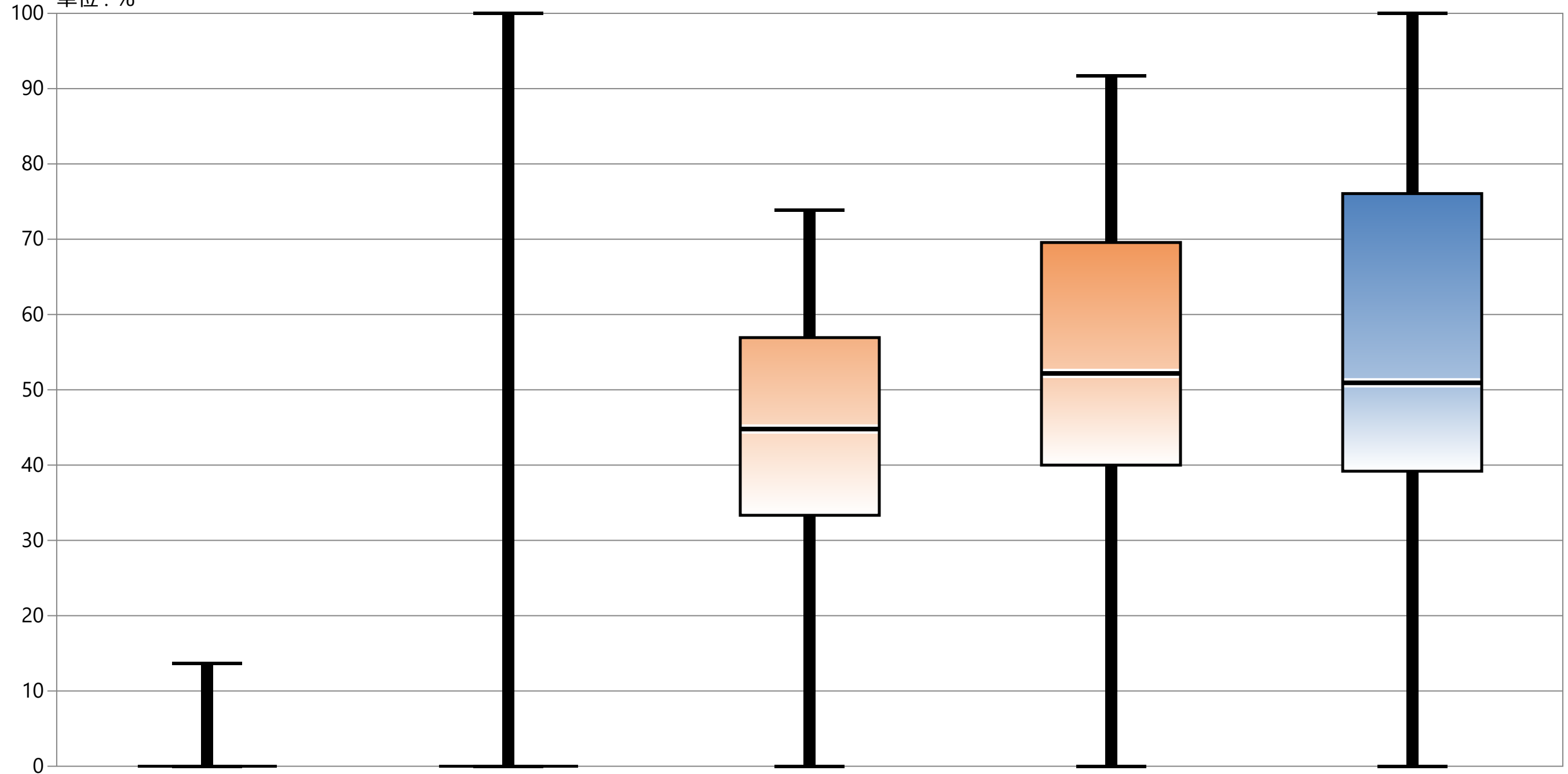

	2019年 年間 通算	2020年 年間 通算	2021年 年間 通算	2022年 年間 通算	2023年 年間 通算
最大値	13.64	100.00	73.85	91.67	100.00
75%値	0.00	0.00	56.93	69.57	76.06
中央値	0.00	0.00	44.79	52.17	50.93
25%値	0.00	0.00	33.33	40.00	39.19
最小値	0.00	0.00	0.00	0.00	0.00
自病院	データなし	データなし	データなし	データなし	データなし

指標57A：医療保険適用病床における身体抑制患者1人あたり抑制日数

指標57A分母：当月の身体抑制を実施した実患者数
 指標57A分子：身体抑制を実施した延べ日数（6歳以下およびセンサーマットを除く）
 単位：日／人

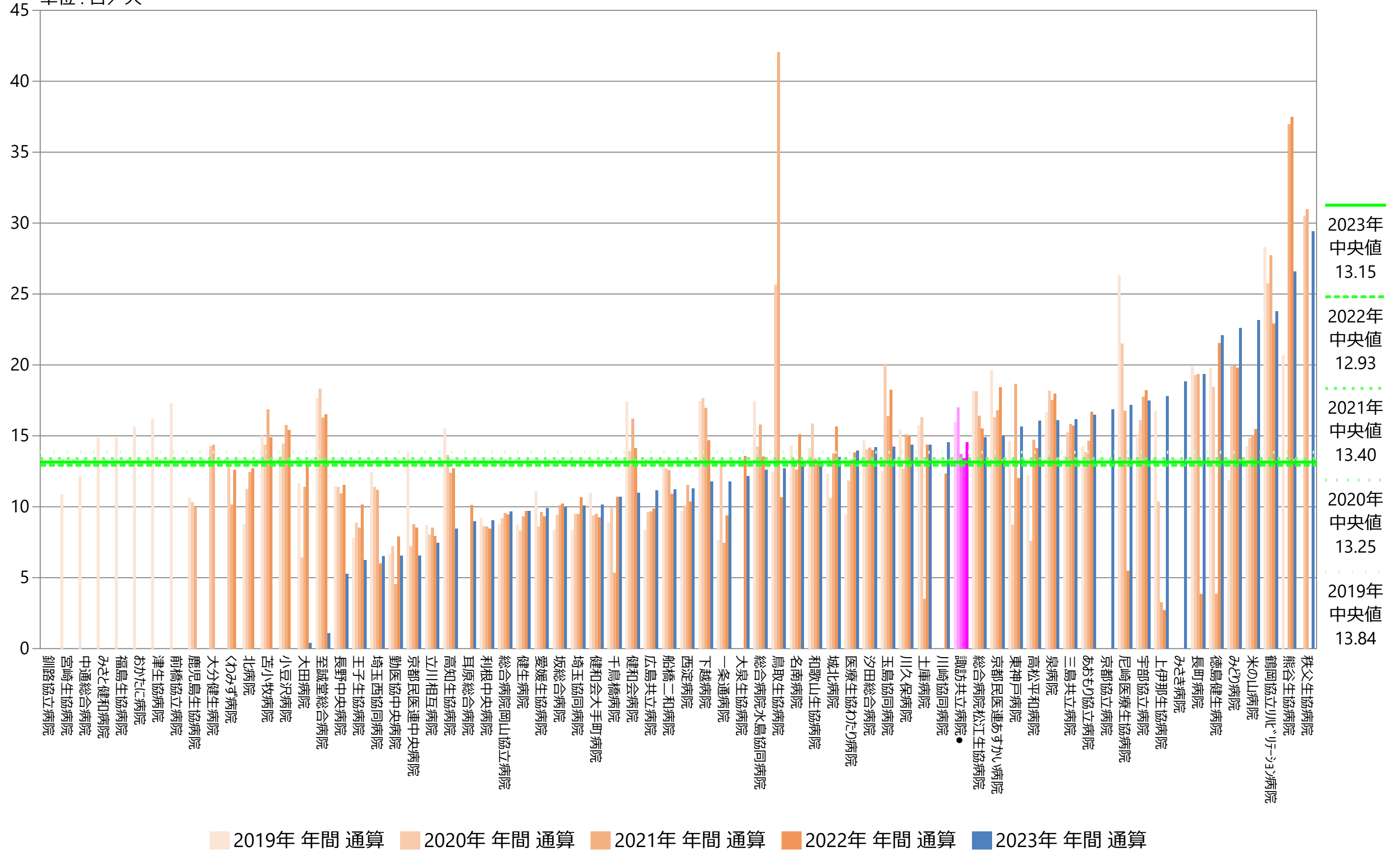

指標57A：医療保険適用病床における身体抑制患者1人あたり抑制日数

指標57A分母：当月の身体抑制を実施した実患者数
 指標57A分子：身体抑制を実施した延べ日数（6歳以下およびセンサーマットを除く）
 単位：日／人

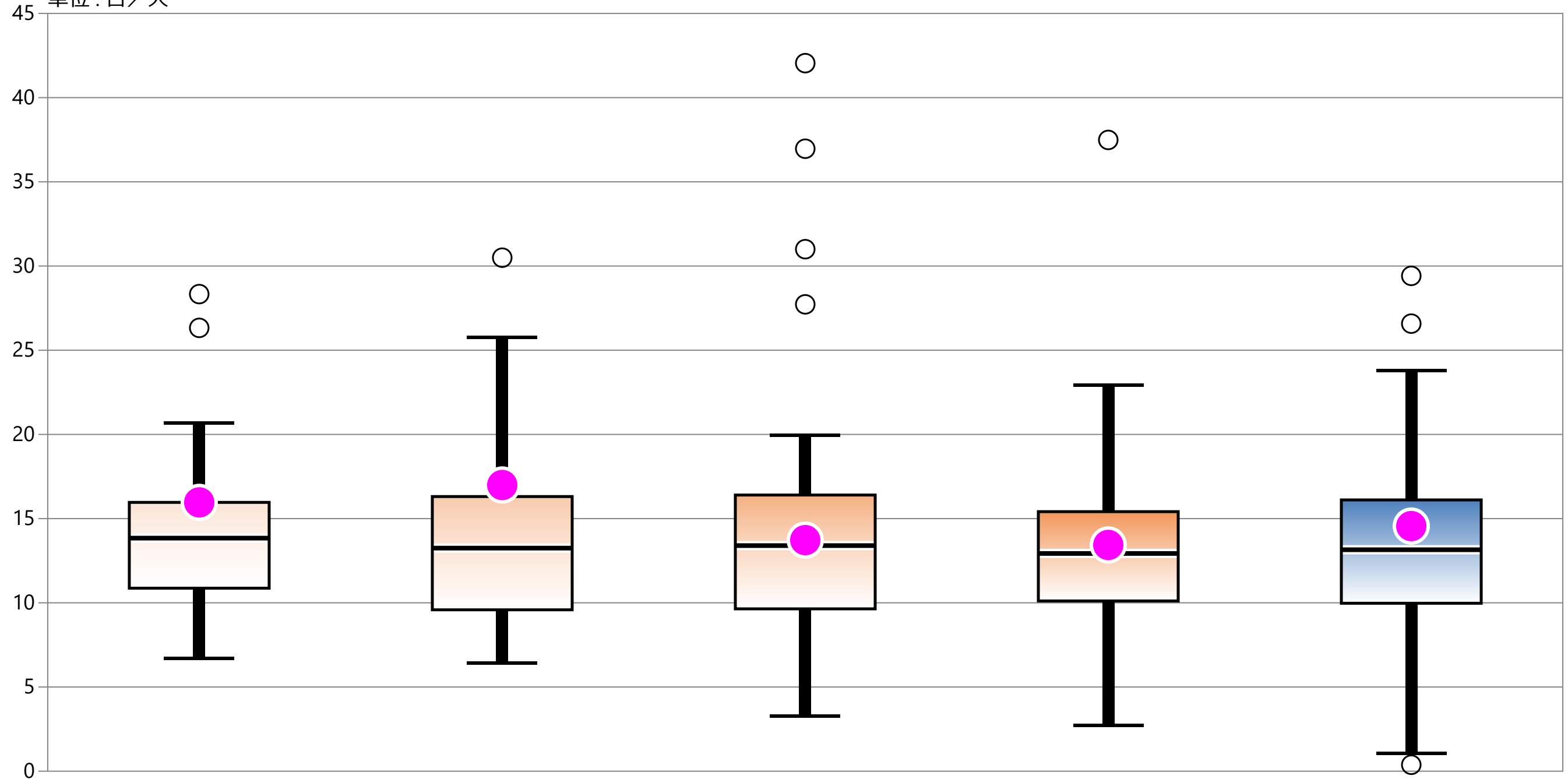

* 外れ値を除く	2019年 年間 通算	2020年 年間 通算	2021年 年間 通算	2022年 年間 通算	2023年 年間 通算
最大値*	20.67	25.76	19.95	22.93	23.79
75%値	15.96	16.31	16.40	15.41	16.11
中央値	13.84	13.25	13.40	12.93	13.15
25%値	10.87	9.58	9.64	10.11	9.97
最小値*	6.69	6.41	3.28	2.71	1.07
自病院	15.96	17.00	13.72	13.44	14.56

指標57A：医療保険適用病床における身体抑制患者1人あたり抑制日数

指標57A分母：当月の身体抑制を実施した実患者数
 指標57A分子：身体抑制を実施した延べ日数（6歳以下およびセンサーマットを除く）
 単位：日／人

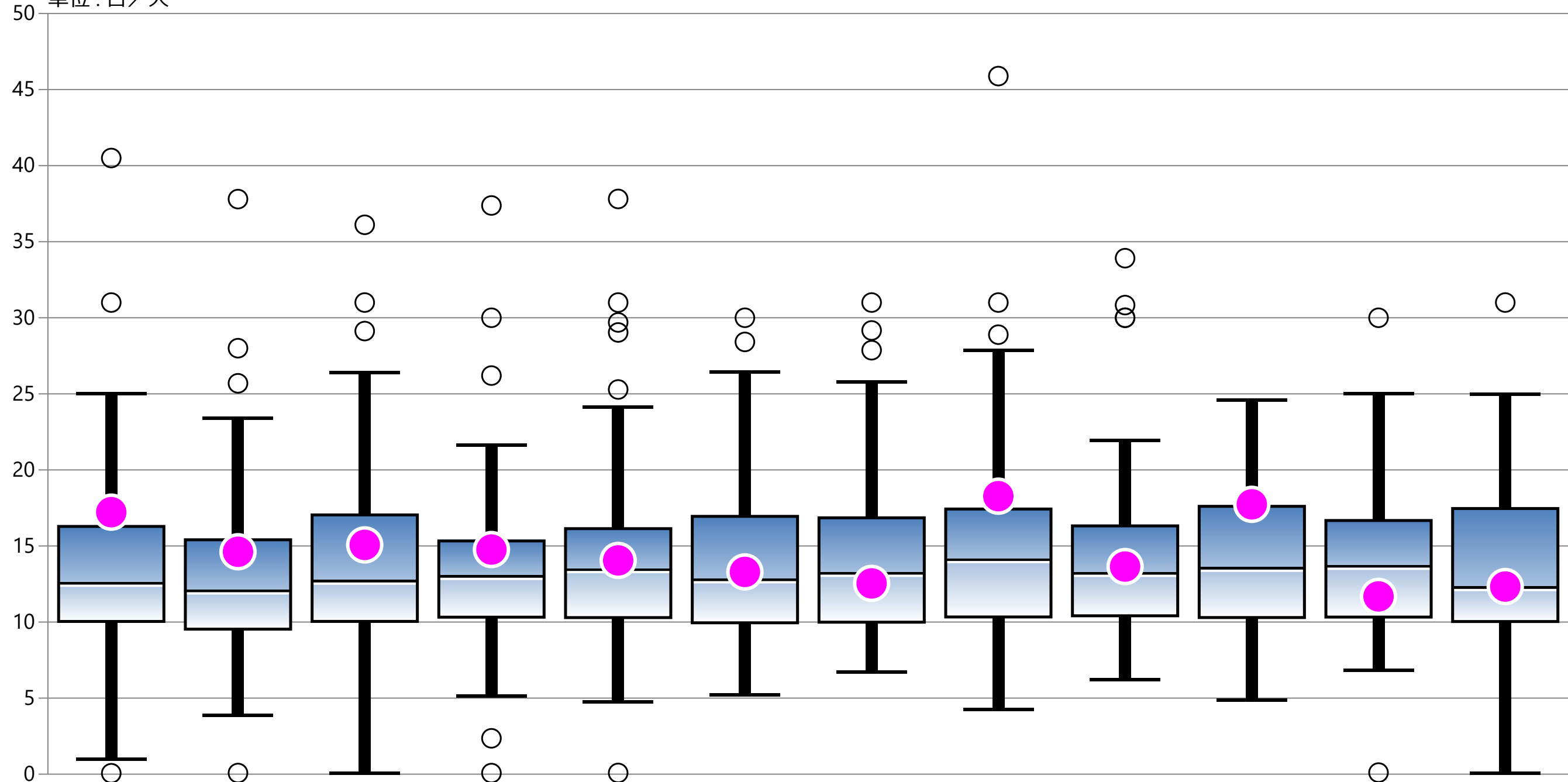

* 外れ値を除く	1月	2月	3月	4月	5月	6月	7月	8月	9月	10月	11月	12月
最大値*	25.00	23.40	26.40	21.64	24.14	26.44	25.77	27.87	21.94	24.57	25.00	24.97
75%値	16.28	15.41	17.04	15.33	16.14	16.95	16.85	17.43	16.32	17.61	16.67	17.46
中央値	12.62	12.11	12.76	13.07	13.51	12.84	13.27	14.17	13.27	13.60	13.73	12.33
25%値	10.04	9.53	10.04	10.32	10.29	9.95	9.99	10.33	10.41	10.30	10.33	10.03
最小値*	1.00	3.85	0.06	5.13	4.76	5.22	6.73	4.24	6.20	4.85	6.82	0.08
自病院	17.22	14.62	15.07	14.76	14.05	13.29	12.54	18.27	13.65	17.74	11.68	12.33

指標57B：医療保険適用病床における抑制割合

指標57B分母：入院患者延べ数（24時在院患者+退院患者数の合計）
 指標57B分子：身体抑制を実施した延べ日数（6歳以下およびセンサーマットを除く）
 単位：日／人

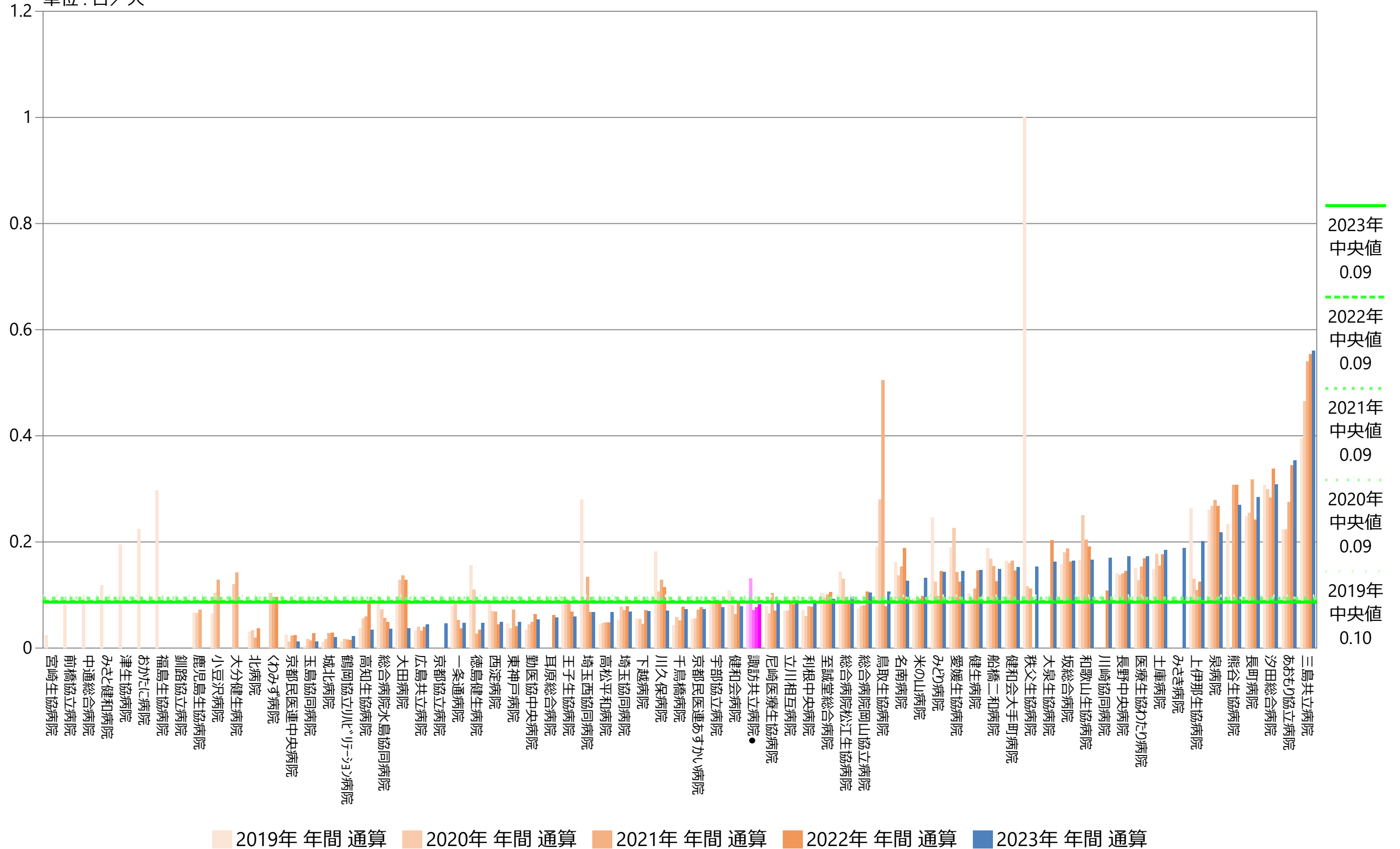

指標57B：医療保険適用病床における抑制割合

指標57B分母：入院患者延べ数（24時在院患者+退院患者数の合計）
 指標57B分子：身体抑制を実施した延べ日数（6歳以下およびセンサーマットを除く）
 単位：日／人

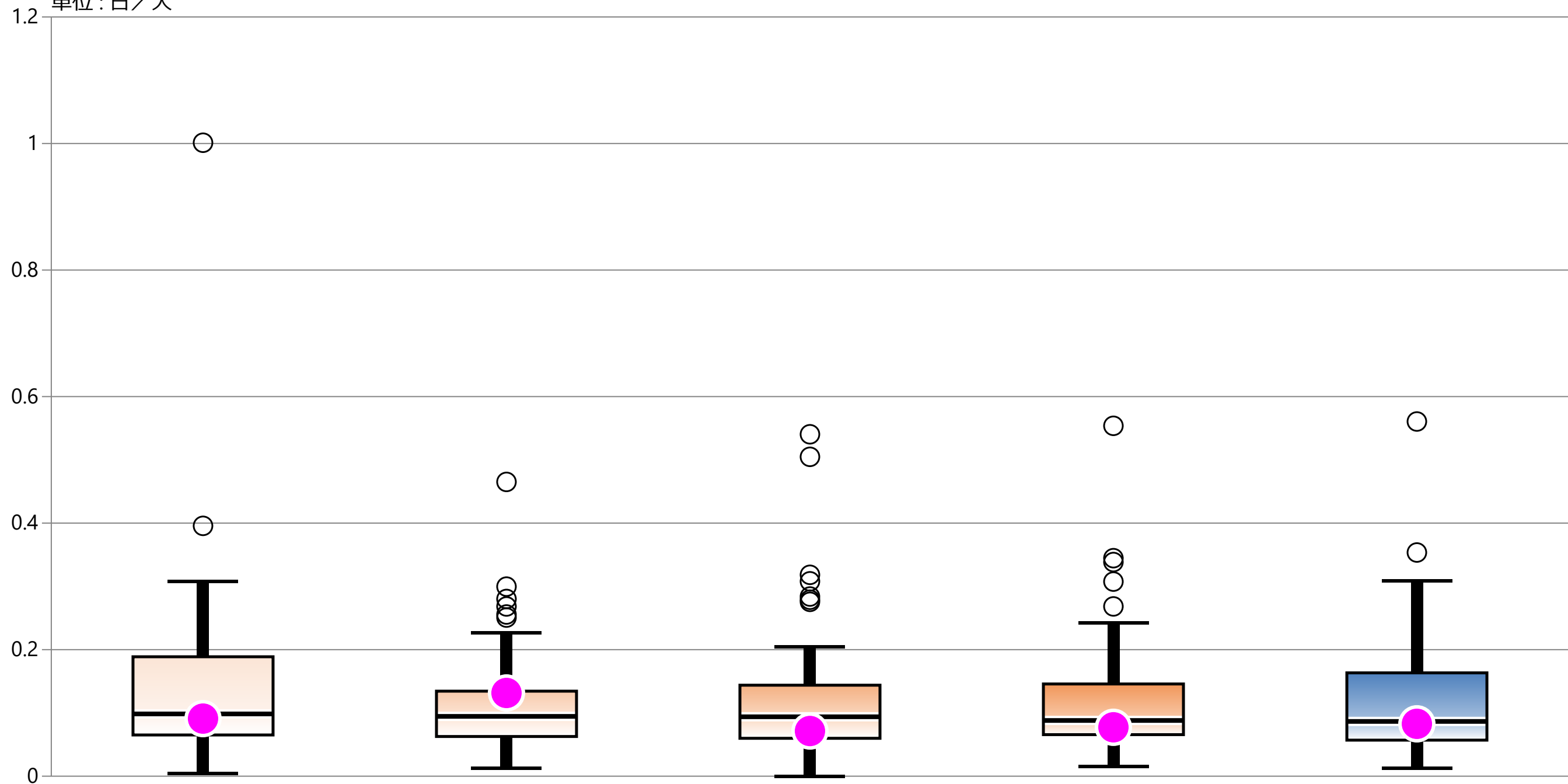

* 外れ値を除く	2019年 年間 通算	2020年 年間 通算	2021年 年間 通算	2022年 年間 通算	2023年 年間 通算
最大値*	0.31	0.23	0.20	0.24	0.31
75%値	0.19	0.13	0.14	0.15	0.16
中央値	0.10	0.09	0.09	0.09	0.09
25%値	0.07	0.06	0.06	0.07	0.06
最小値*	0.00	0.01	0.00	0.01	0.01
自病院	0.09	0.13	0.07	0.08	0.08

指標57B：医療保険適用病床における抑制割合

指標57B分母：入院患者延べ数（24時在院患者+退院患者数の合計）
 指標57B分子：身体抑制を実施した延べ日数（6歳以下およびセンサーマットを除く）
 単位：日／人

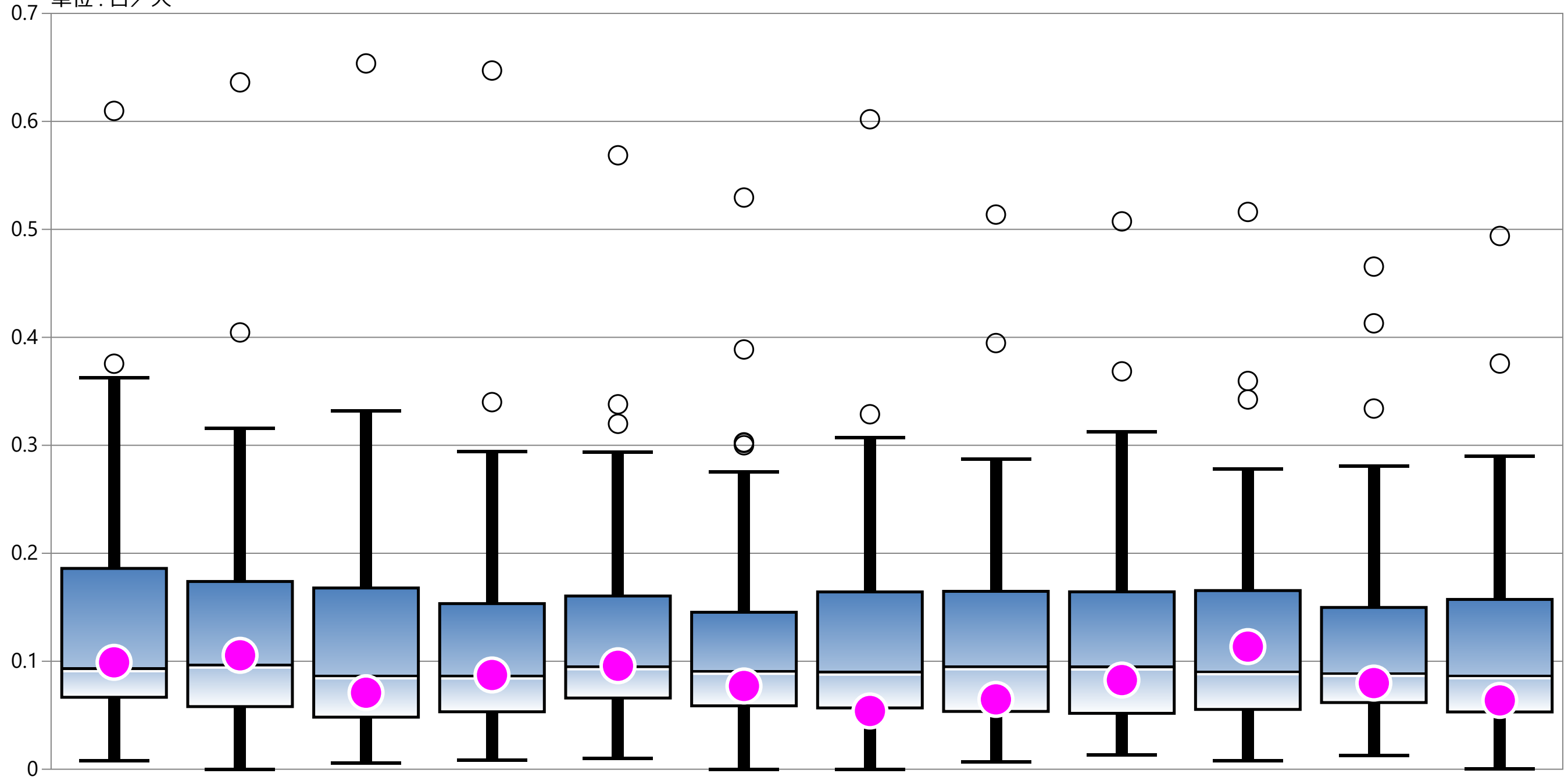

* 外れ値を除く	1月	2月	3月	4月	5月	6月	7月	8月	9月	10月	11月	12月
最大値*	0.36	0.32	0.33	0.29	0.29	0.28	0.31	0.29	0.31	0.28	0.28	0.29
75%値	0.19	0.17	0.17	0.15	0.16	0.15	0.16	0.16	0.16	0.17	0.15	0.16
中央値	0.09	0.10	0.09	0.09	0.10	0.09	0.09	0.10	0.10	0.09	0.09	0.09
25%値	0.07	0.06	0.05	0.05	0.07	0.06	0.06	0.05	0.05	0.06	0.06	0.05
最小値*	0.01	0.00	0.01	0.01	0.01	0.00	0.00	0.01	0.01	0.01	0.01	0.00
自病院	0.10	0.11	0.07	0.09	0.10	0.08	0.05	0.06	0.08	0.11	0.08	0.06

指標57C：解除・軽減の検討間隔（抑制延べ日数/検討延べ回数）

指標57C分母：複数スタッフで検討した記録のある回数（6歳以下除く）
 指標57C分子：身体抑制を実施した延べ日数（6歳以下およびセンサーマットを除く）
 単位：日

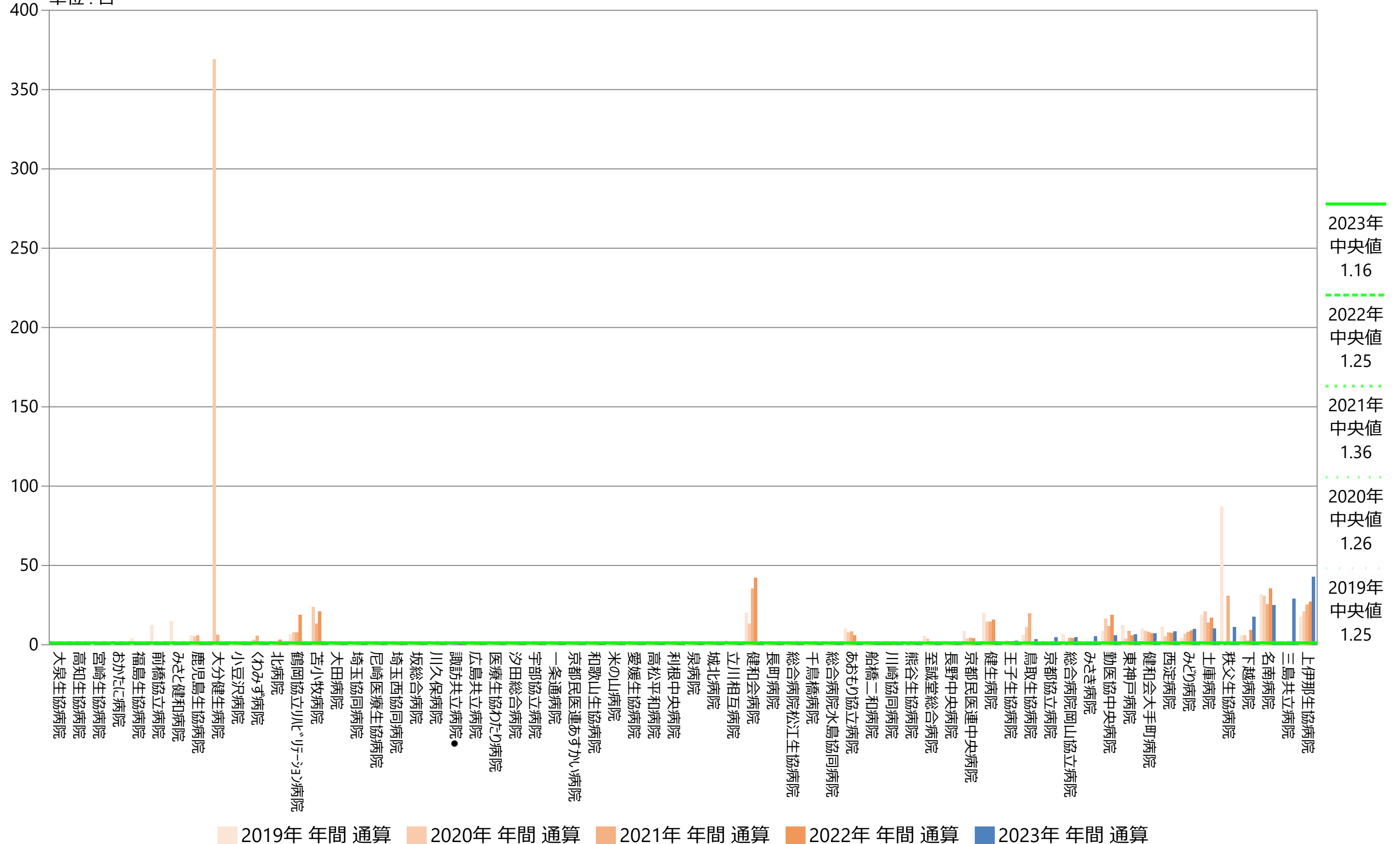

指標57C：解除・軽減の検討間隔（抑制延べ日数/検討延べ回数）

指標57C分母：複数スタッフで検討した記録のある回数（6歳以下除く）
 指標57C分子：身体抑制を実施した延べ日数（6歳以下およびセンサーマットを除く）
 単位：日

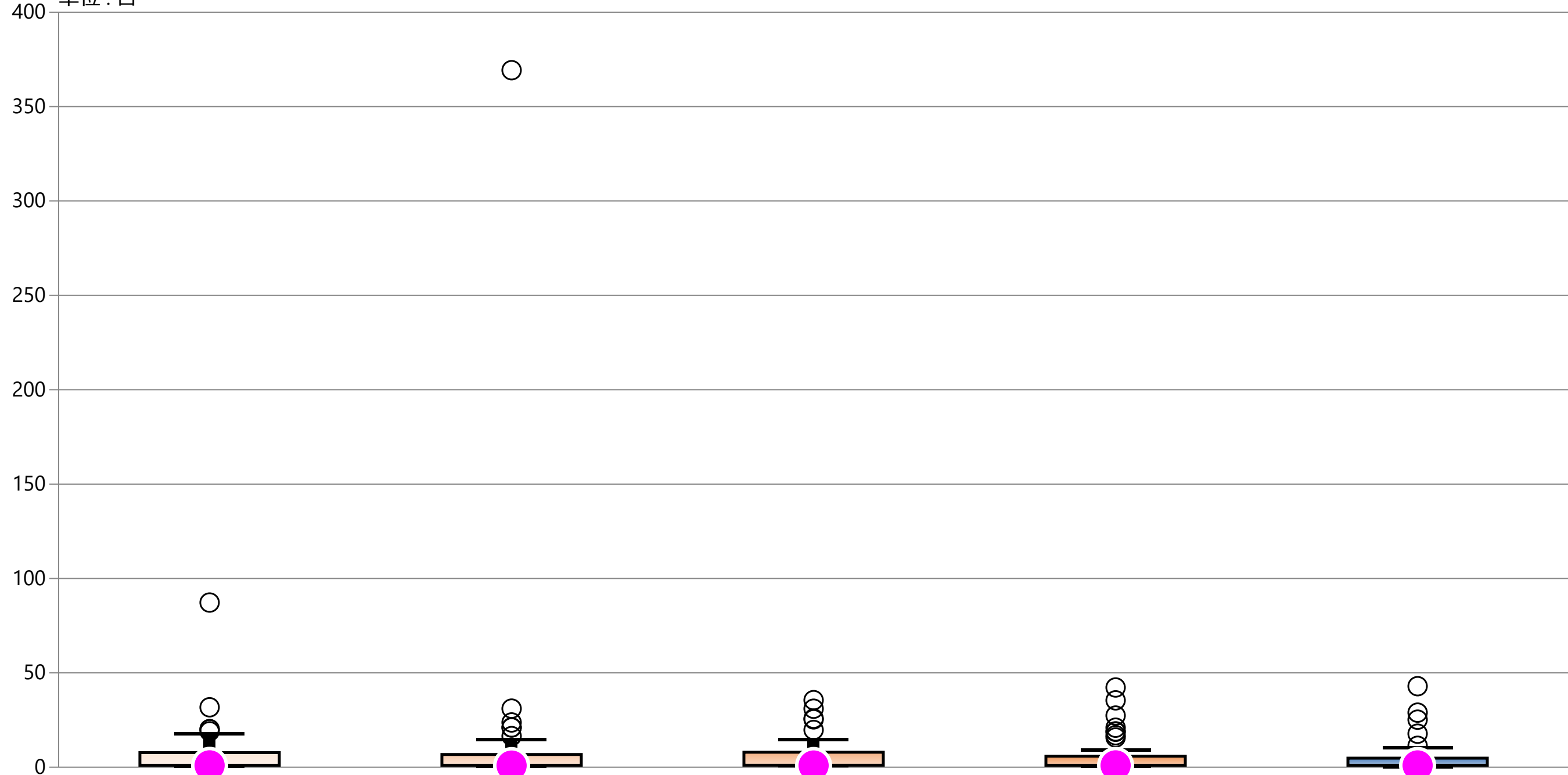

* 外れ値を除く	2019年 年間 通算	2020年 年間 通算	2021年 年間 通算	2022年 年間 通算	2023年 年間 通算
最大値*	17.76	14.69	14.70	9.24	10.32
75%値	7.76	6.74	7.96	5.87	4.81
中央値	1.25	1.26	1.36	1.25	1.16
25%値	1.00	1.00	1.02	1.00	1.00
最小値*	0.54	0.49	0.71	0.56	0.27
自病院	1.00	0.88	0.92	0.99	0.97

指標57C：解除・軽減の検討間隔（抑制延べ日数/検討延べ回数）

指標57C分母：複数スタッフで検討した記録のある回数（6歳以下除く）
 指標57C分子：身体抑制を実施した延べ日数（6歳以下およびセンサーマットを除く）
 単位：日

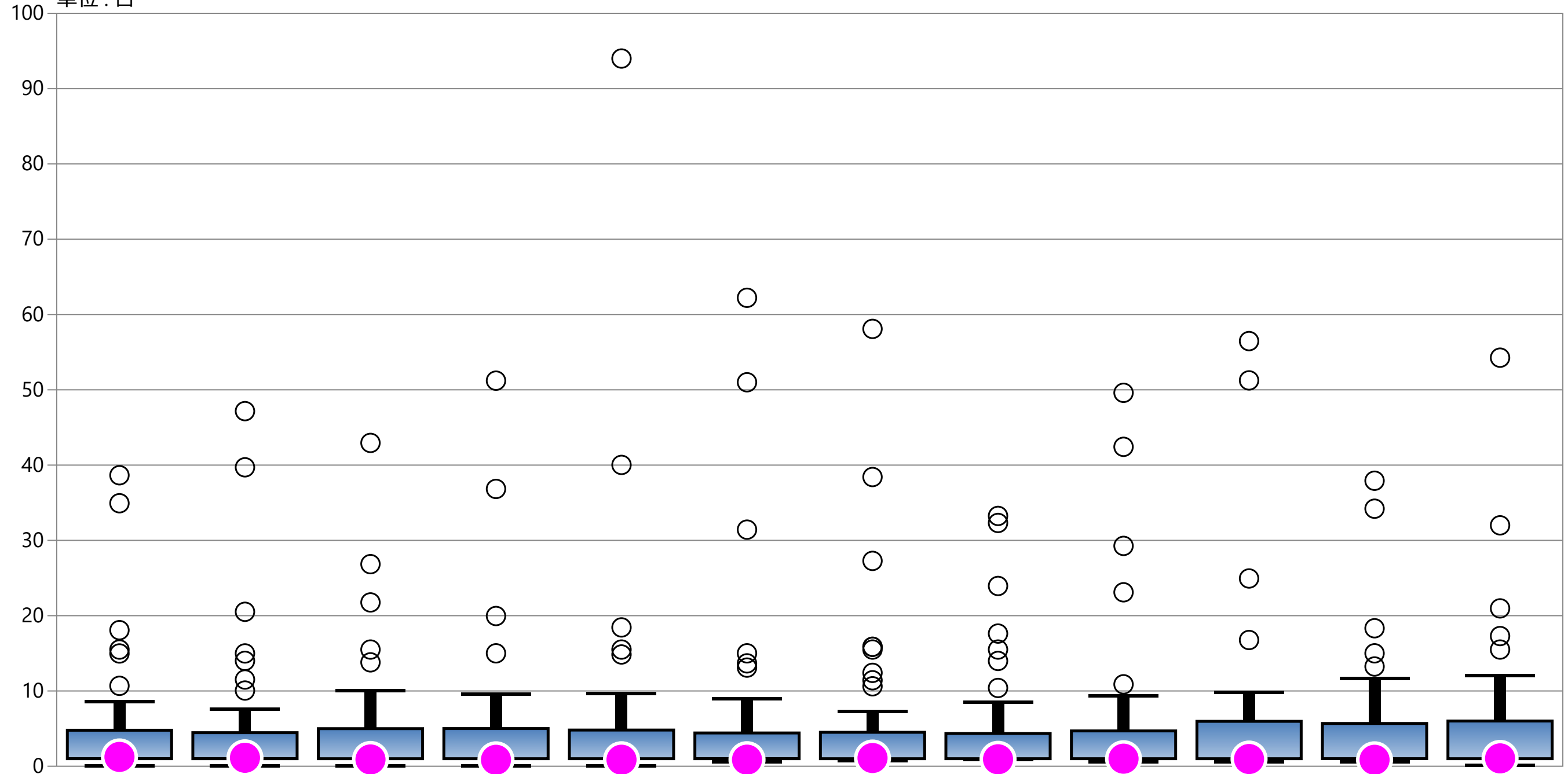

* 外れ値を除く	1月	2月	3月	4月	5月	6月	7月	8月	9月	10月	11月	12月
最大値*	8.62	7.57	10.03	9.57	9.69	8.96	7.25	8.54	9.38	9.83	11.62	12.04
75%値	4.78	4.46	4.99	5.00	4.81	4.42	4.51	4.35	4.69	5.97	5.68	6.01
中央値	1.17	1.13	1.12	1.09	1.06	1.15	1.10	1.10	1.11	1.09	1.12	1.12
25%値	1.00	1.00	1.00	1.00	1.00	1.00	1.00	1.00	1.00	1.00	1.01	1.00
最小値*	0.06	0.06	0.06	0.06	0.07	0.60	0.71	0.88	0.59	0.59	0.59	0.12
自病院	1.24	1.12	0.91	0.86	0.87	0.88	1.09	0.93	1.00	0.96	0.86	1.05

指標58A実数：医薬品副作用被害救済制度申請件数

単位：件

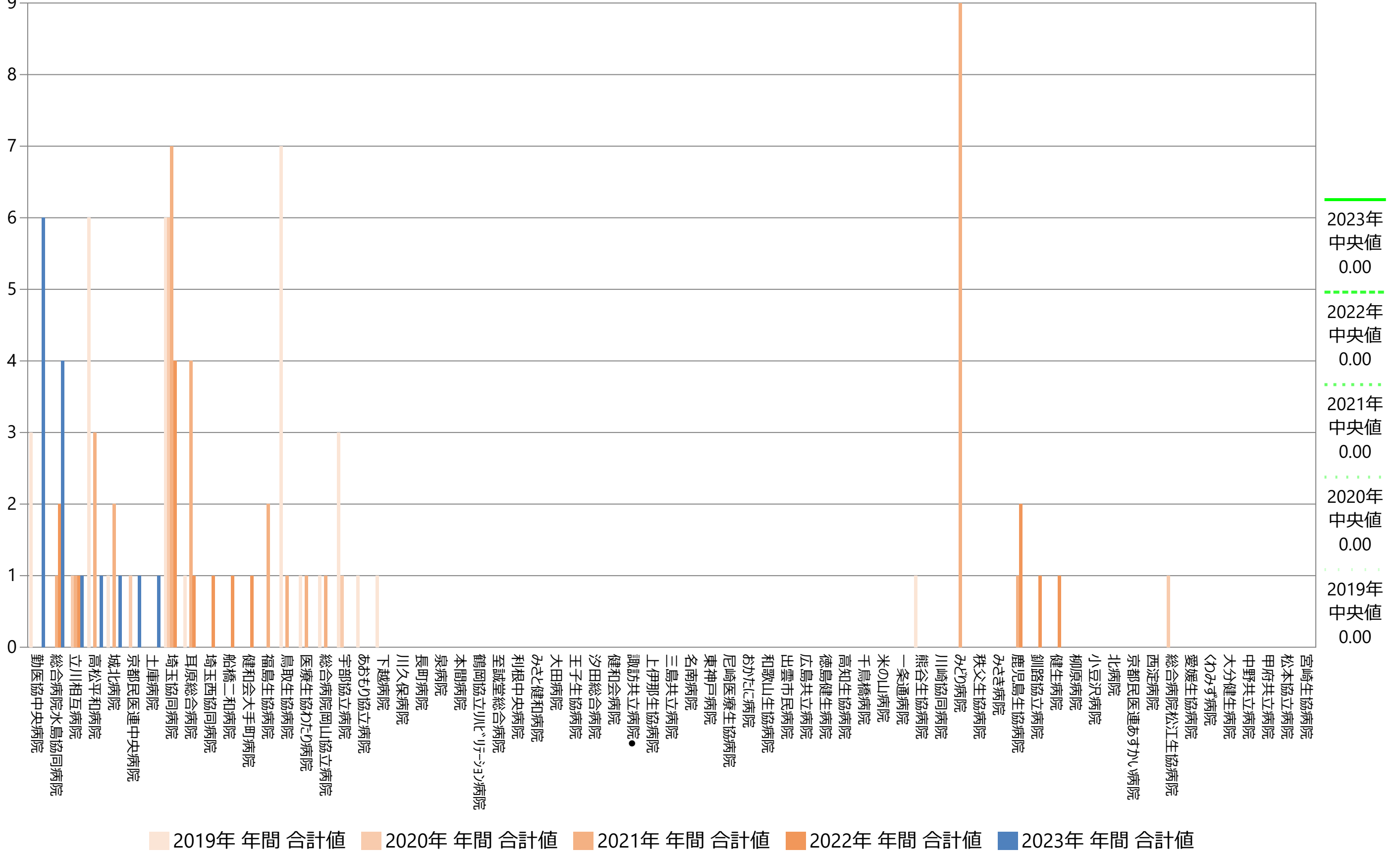

指標58A実数：医薬品副作用被害救済制度申請件数

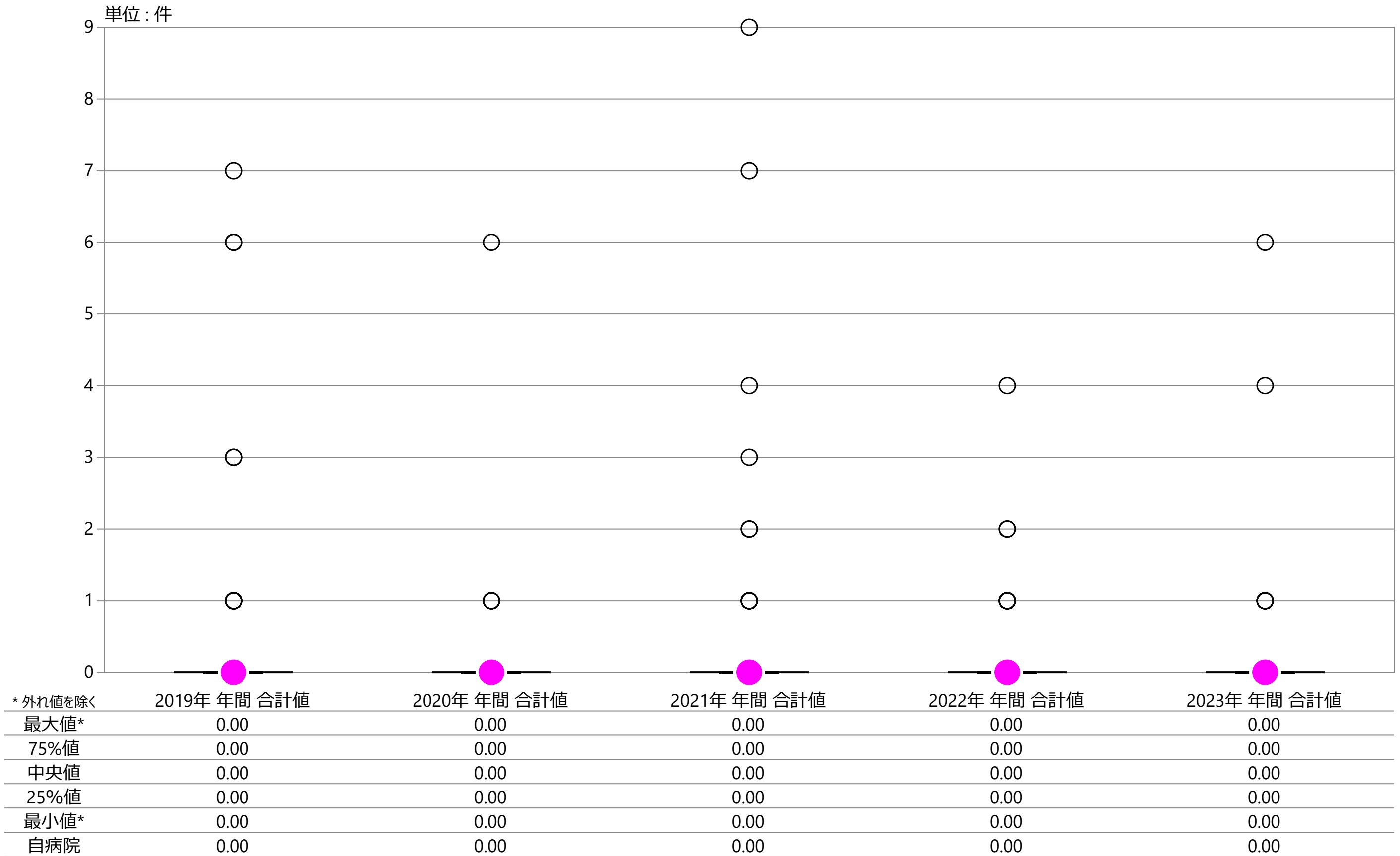

指標58B実数：副作用で入院または入院期間が延長した患者の数（救済制度対象薬剤問わず、外来治療であっても同程度の重症なものは含む）

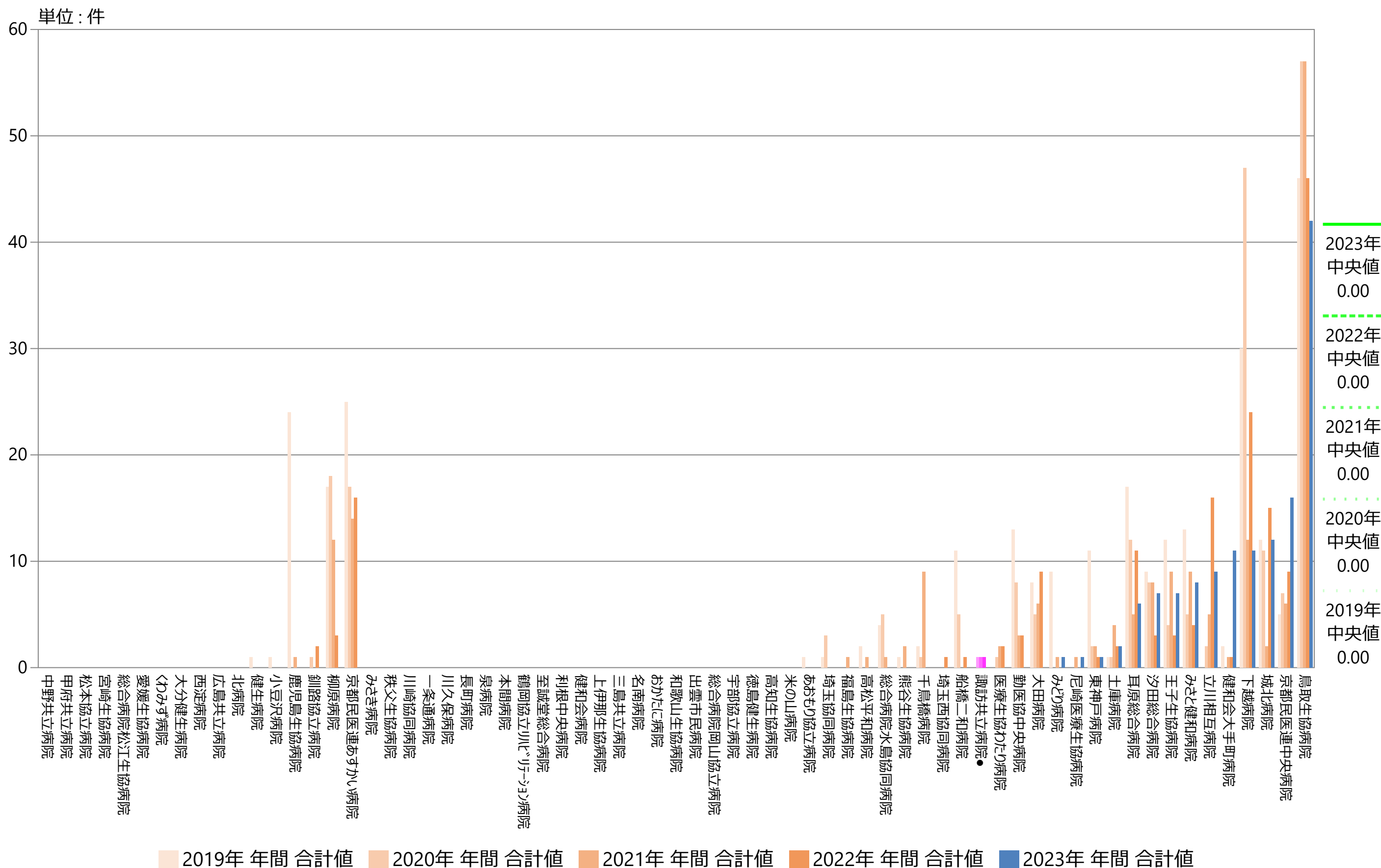

指標58B実数：副作用で入院または入院期間が延長した患者の数（救済制度対象薬剤問わず、外来治療であっても同程度の重症なものは含む）

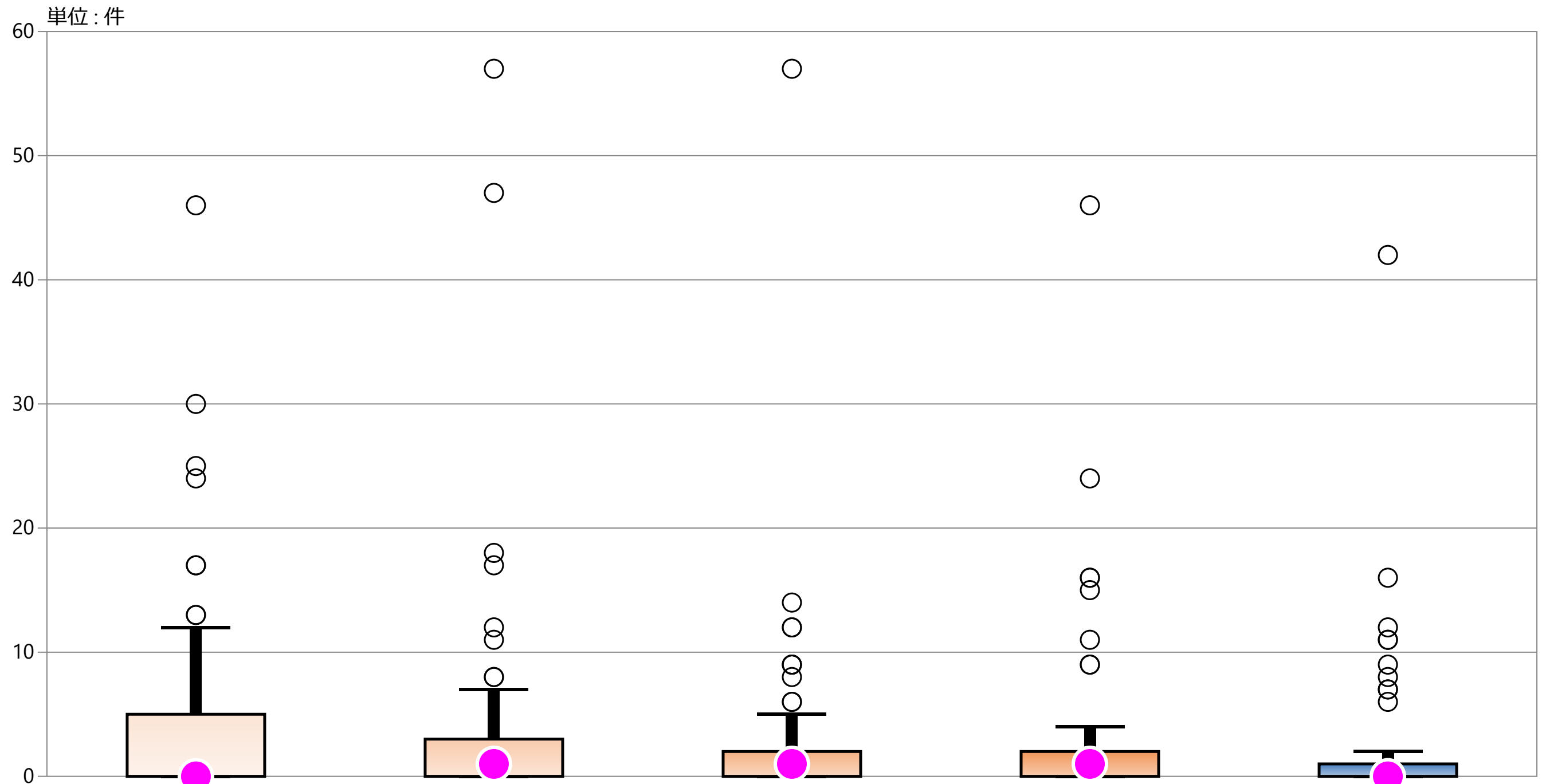

* 外れ値を除く	2019年 年間 合計値	2020年 年間 合計値	2021年 年間 合計値	2022年 年間 合計値	2023年 年間 合計値
最大値*	12.00	7.00	5.00	4.00	2.00
75%値	5.00	3.00	2.00	2.00	1.00
中央値	0.00	0.00	0.00	0.00	0.00
25%値	0.00	0.00	0.00	0.00	0.00
最小値*	0.00	0.00	0.00	0.00	0.00
自病院	0.00	1.00	1.00	1.00	0.00

指標59A(厚)：入院患者満足度「全体としてこの病院に満足していますか？」

指標59A(厚)分母：「全体としてこの病院に満足していますか？」の設問有効回答数
 指標59A(厚)分子：分母のうち「非常に満足している」または「やや満足している」と回答した入院患者数
 単位：%

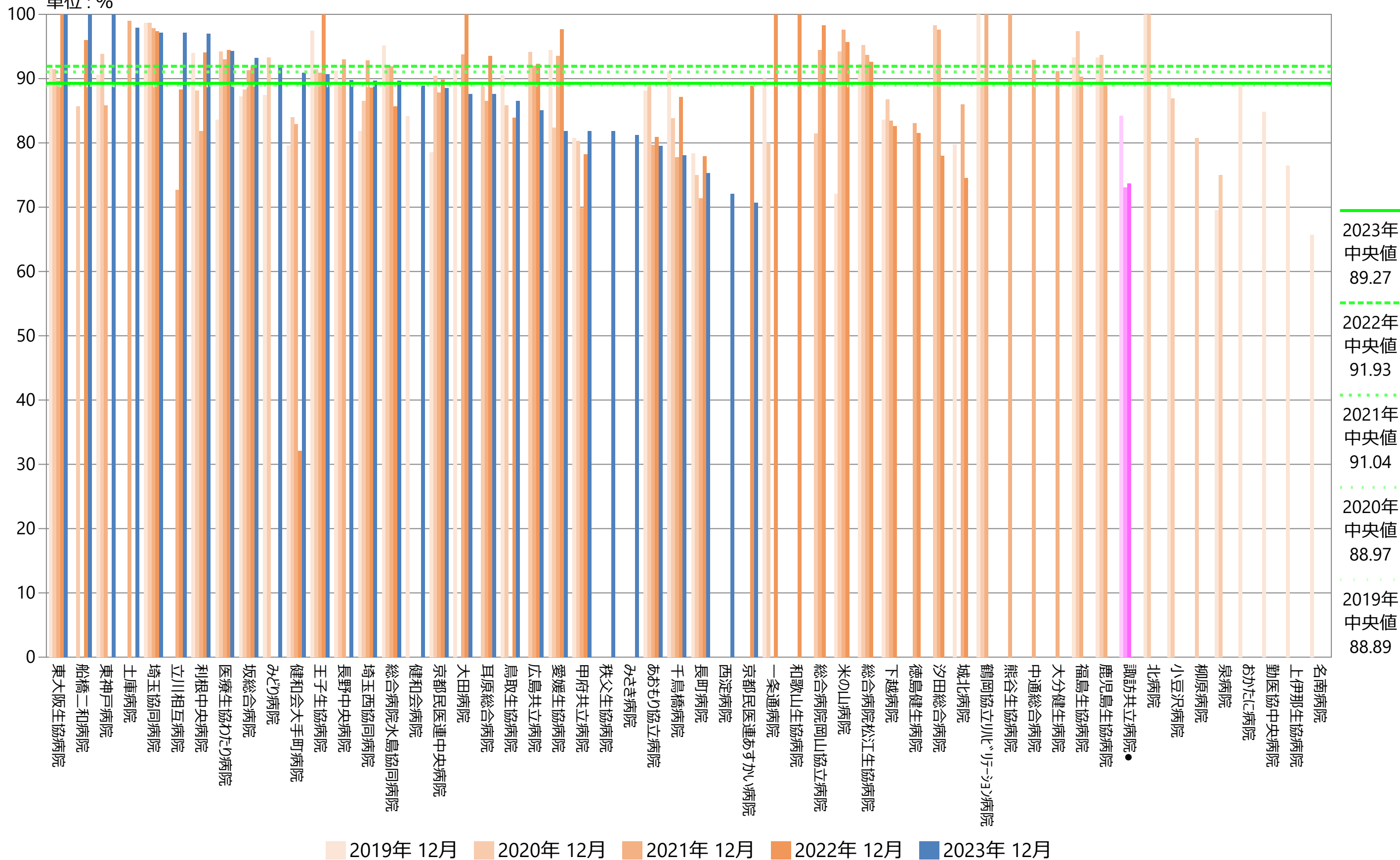

指標59A(厚)：入院患者満足度「全体としてこの病院に満足していますか？」

指標59A(厚)分母：「全体としてこの病院に満足していますか？」の設問有効回答数
 指標59A(厚)分子：分母のうち「非常に満足している」または「やや満足している」と回答した入院患者数
 単位：%

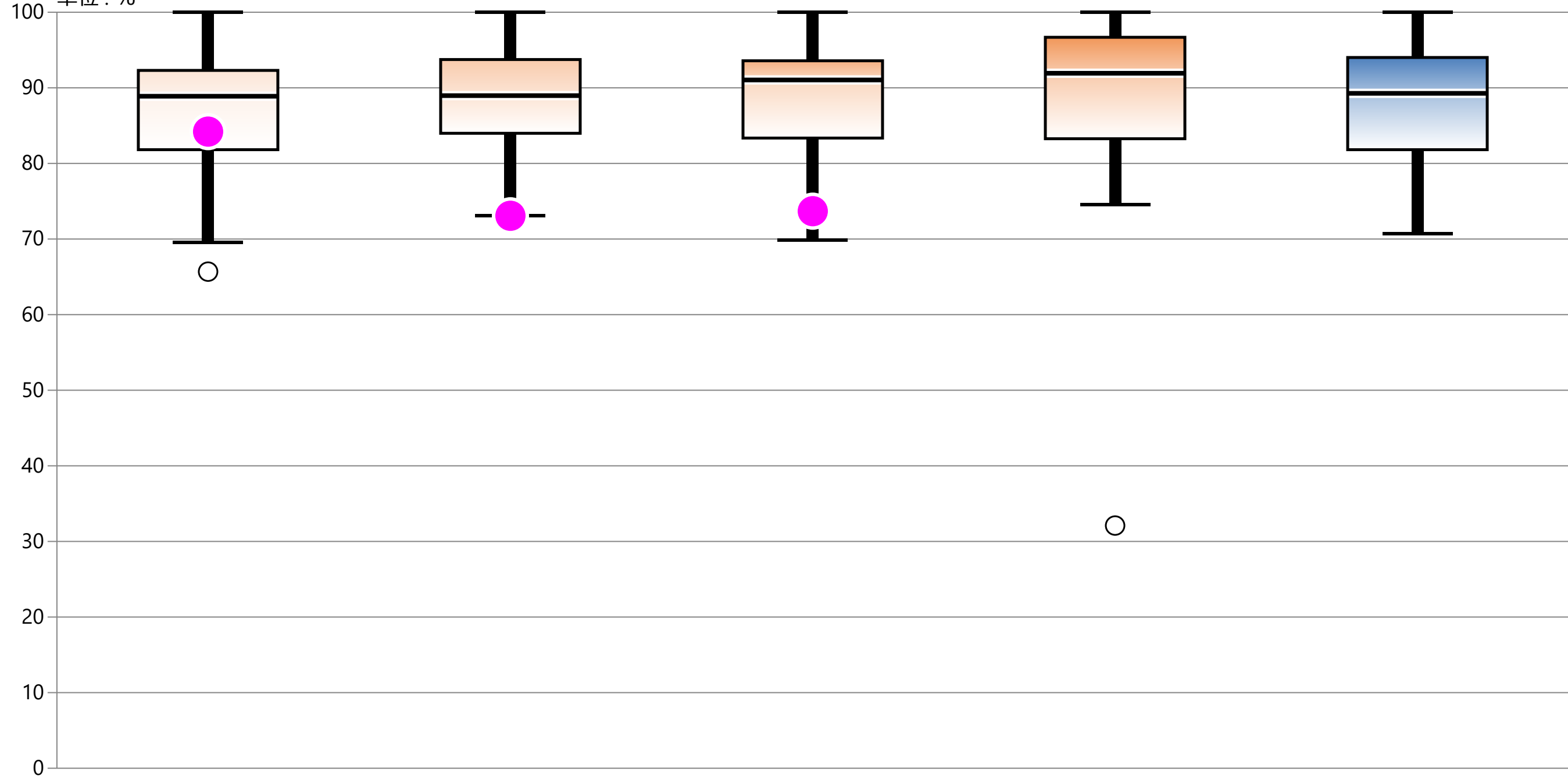

* 外れ値を除く	2019年 12月	2020年 12月	2021年 12月	2022年 12月	2023年 12月
最大値*	100.00	100.00	100.00	100.00	100.00
75%値	92.31	93.75	93.58	96.69	94.01
中央値	88.89	88.97	91.04	91.93	89.27
25%値	81.82	83.99	83.36	83.27	81.82
最小値*	69.57	73.08	69.84	74.58	70.73
自病院	84.21	73.08	73.68	データなし	データなし

指標59B(厚)：入院患者満足度「入院の原因となった病気や症状に対する診断や治療方針について、医師から受けた説明は十分でしたか？」

指標59B(厚)分母：「入院の原因となった病気や症状に対する診断や治療方針について、医師から受けた説明は十分でしたか？」の設問有効回答数

指標59B(厚)分子：分母のうち「十分だった」または「まあまあ十分だった」と回答した入院患者数

単位：%

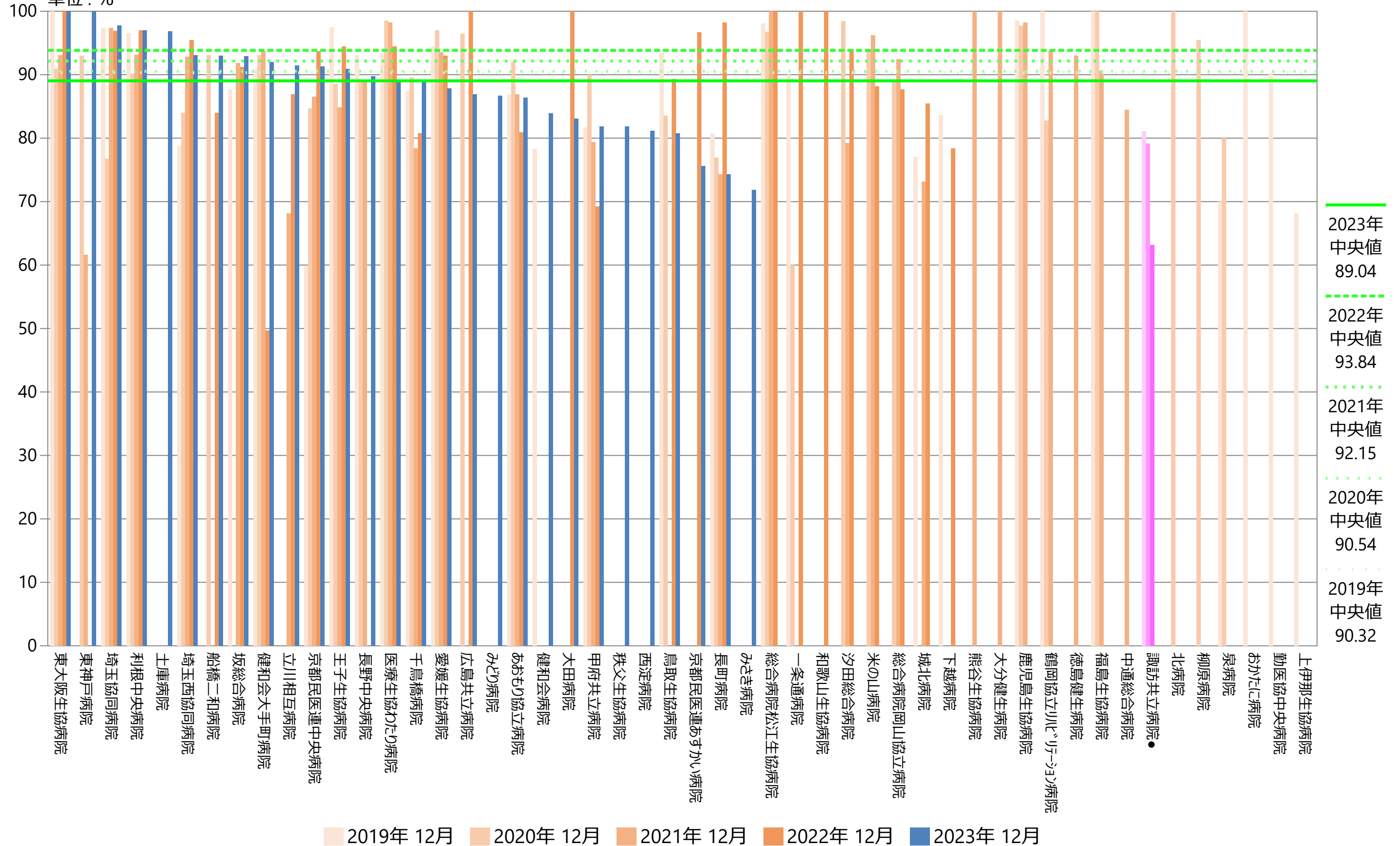

指標59B(厚)：入院患者満足度「入院の原因となった病気や症状に対する診断や治療方針について、医師から受けた説明は十分でしたか？」

指標59B(厚)分母：「入院の原因となった病気や症状に対する診断や治療方針について、医師から受けた説明は十分でしたか？」の設問有効回答数
 指標59B(厚)分子：分母のうち「十分だった」または「まあまあ十分だった」と回答した入院患者数
 単位：%

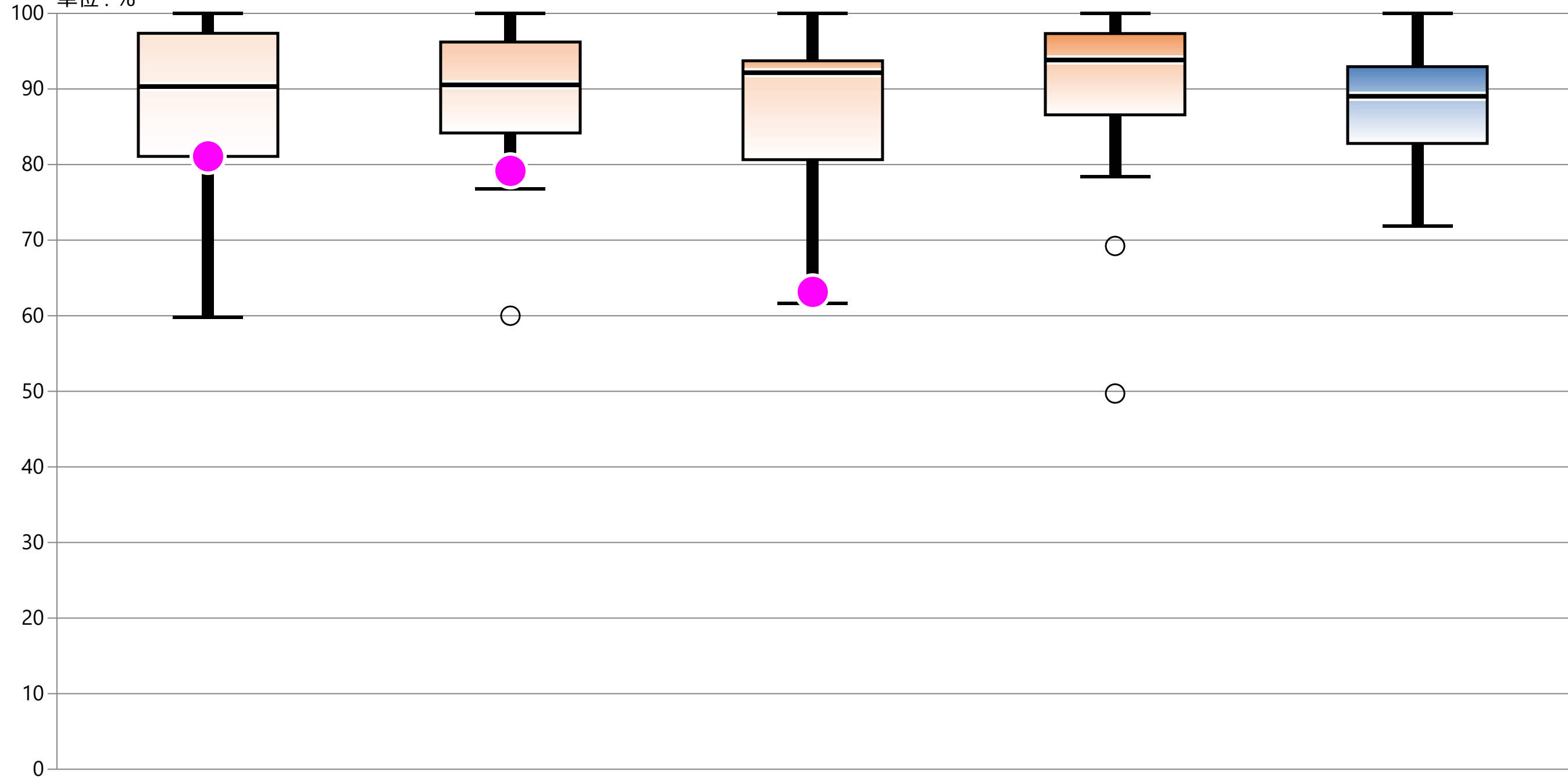

* 外れ値を除く	2019年 12月	2020年 12月	2021年 12月	2022年 12月	2023年 12月
最大値*	100.00	100.00	100.00	100.00	100.00
75%値	97.37	96.22	93.73	97.33	92.95
中央値	90.32	90.54	92.15	93.84	89.04
25%値	81.08	84.18	80.65	86.58	82.79
最小値*	59.82	76.75	61.62	78.38	71.88
自病院	81.08	79.17	63.16	データなし	データなし

指標59C(厚)：入院患者満足度「入院の原因となった病気や症状に対する診断や治療方針について、医師の説明を受けた際の疑問や意見は、医師に伝えられましたか？」

指標59C(厚)分母：「入院の原因となった病気や症状に対する診断や治療方針について、医師の説明を受けた際の疑問や意見は、医師に伝えられましたか？」の設問有効回答数

指標59C(厚)分子：分母のうち「十分に伝えられた」または「まあまあ伝えられた」と回答した入院患者数

単位：%

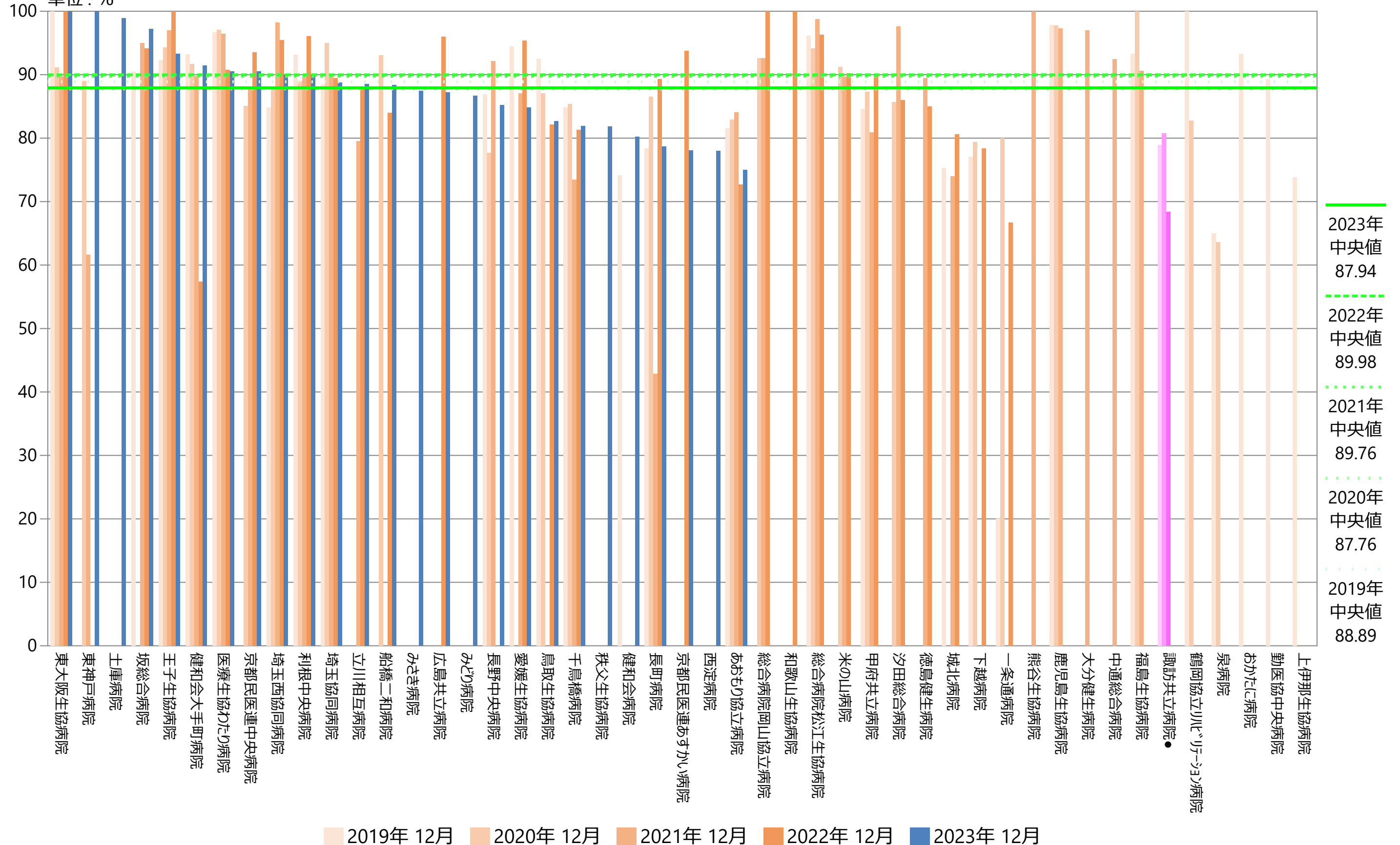

指標59C(厚)：入院患者満足度「入院の原因となった病気や症状に対する診断や治療方針について、医師の説明を受けた際の疑問や意見は、医師に伝えられましたか？」

指標59C(厚)分母：「入院の原因となった病気や症状に対する診断や治療方針について、医師の説明を受けた際の疑問や意見は、医師に伝えられましたか？」の設問有効回答数
 指標59C(厚)分子：分母のうち「十分に伝えられた」または「まあまあ伝えられた」と回答した入院患者数
 単位：%

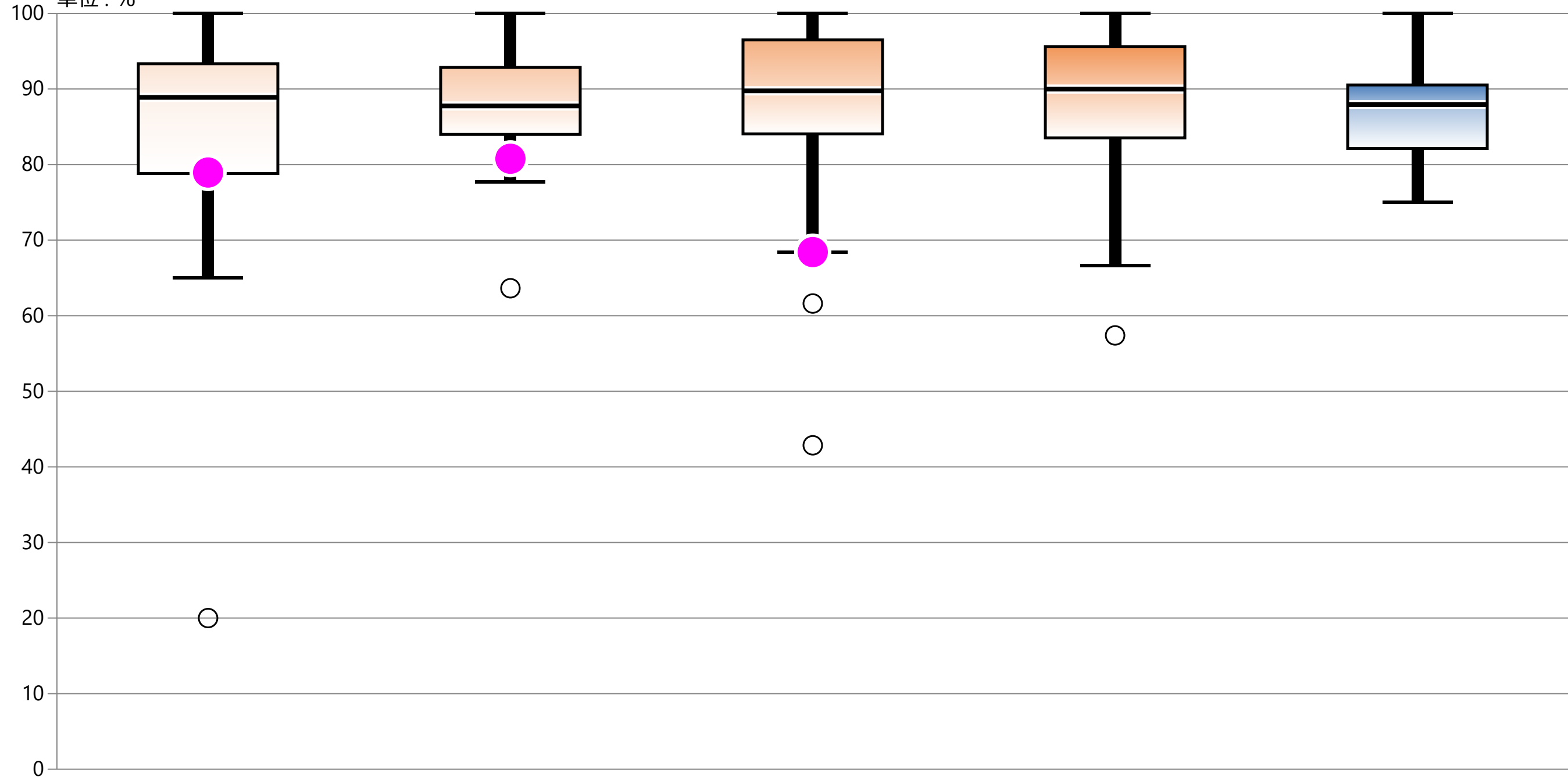

* 外れ値を除く	2019年 12月	2020年 12月	2021年 12月	2022年 12月	2023年 12月
最大値*	100.00	100.00	100.00	100.00	100.00
75%値	93.33	92.85	96.49	95.59	90.53
中央値	88.89	87.76	89.76	89.98	87.94
25%値	78.81	83.99	84.06	83.54	82.12
最小値*	65.00	77.70	68.42	66.67	75.00
自病院	78.95	80.77	68.42	データなし	データなし

指標60A(厚)：外来患者満足度「全体としてこの病院に満足していますか？」

指標60A(厚)分母：「全体としてこの病院に満足していますか？」の設問有効回答数
 指標60A(厚)分子：分母のうち「非常に満足している」または「やや満足している」と回答した外来患者数
 単位：%

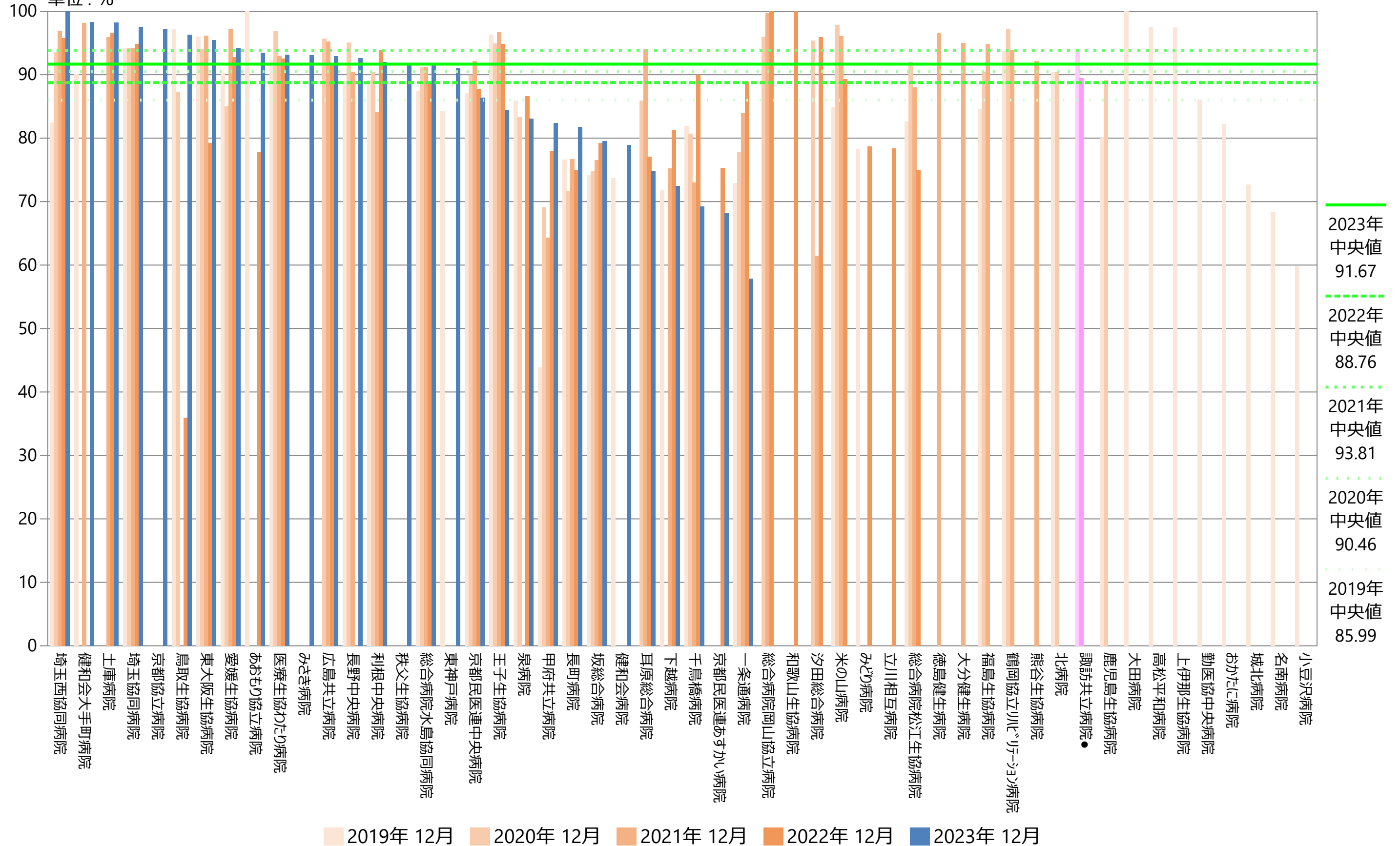

指標60A(厚)：外来患者満足度「全体としてこの病院に満足していますか？」

指標60A(厚)分母：「全体としてこの病院に満足していますか？」の設問有効回答数
 指標60A(厚)分子：分母のうち「非常に満足している」または「やや満足している」と回答した外来患者数
 単位：%

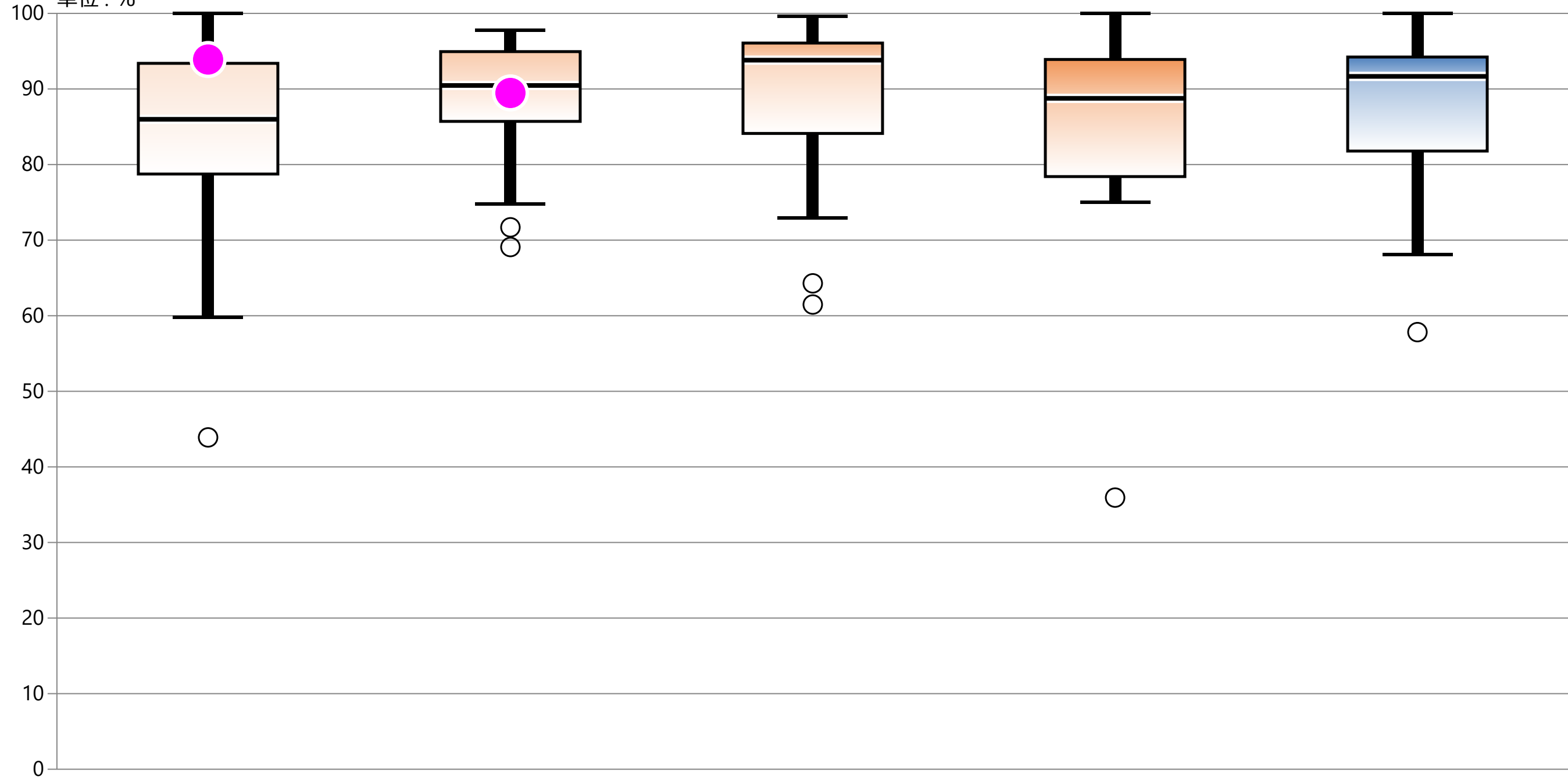

* 外れ値を除く	2019年 12月	2020年 12月	2021年 12月	2022年 12月	2023年 12月
最大値*	100.00	97.81	99.66	100.00	100.00
75%値	93.40	94.94	96.08	93.91	94.23
中央値	85.99	90.46	93.81	88.76	91.67
25%値	78.75	85.71	84.12	78.41	81.79
最小値*	59.76	74.82	72.97	75.00	68.13
自病院	93.90	89.47	データなし	データなし	データなし

指標60B(厚)：外来患者満足度「診断や治療方針について、今日までに医師から受けた説明は十分でしたか？」

指標60B(厚)分母：「診断や治療方針について、今日までに医師から受けた説明は十分でしたか？」の設問有効回答

指標60B(厚)分子：分母のうち「十分だった」または「まあまあ十分だった」と回答した外来患者数

単位：%

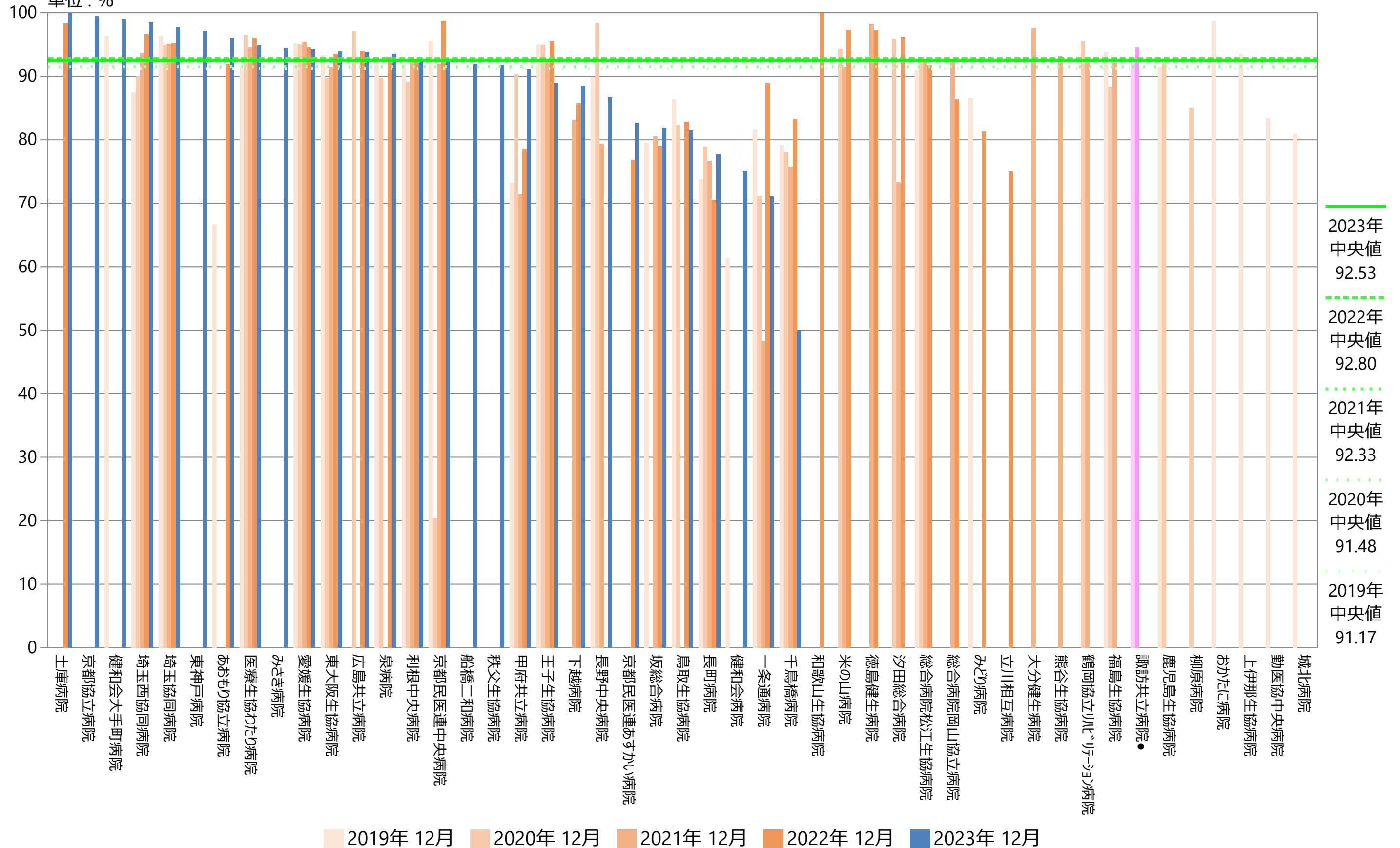

指標60B(厚)：外来患者満足度「診断や治療方針について、今日までに医師から受けた説明は十分でしたか？」

指標60B(厚)分母：「診断や治療方針について、今日までに医師から受けた説明は十分でしたか？」の設問有効回答
 指標60B(厚)分子：分母のうち「十分だった」または「まあまあ十分だった」と回答した外来患者数
 単位：%

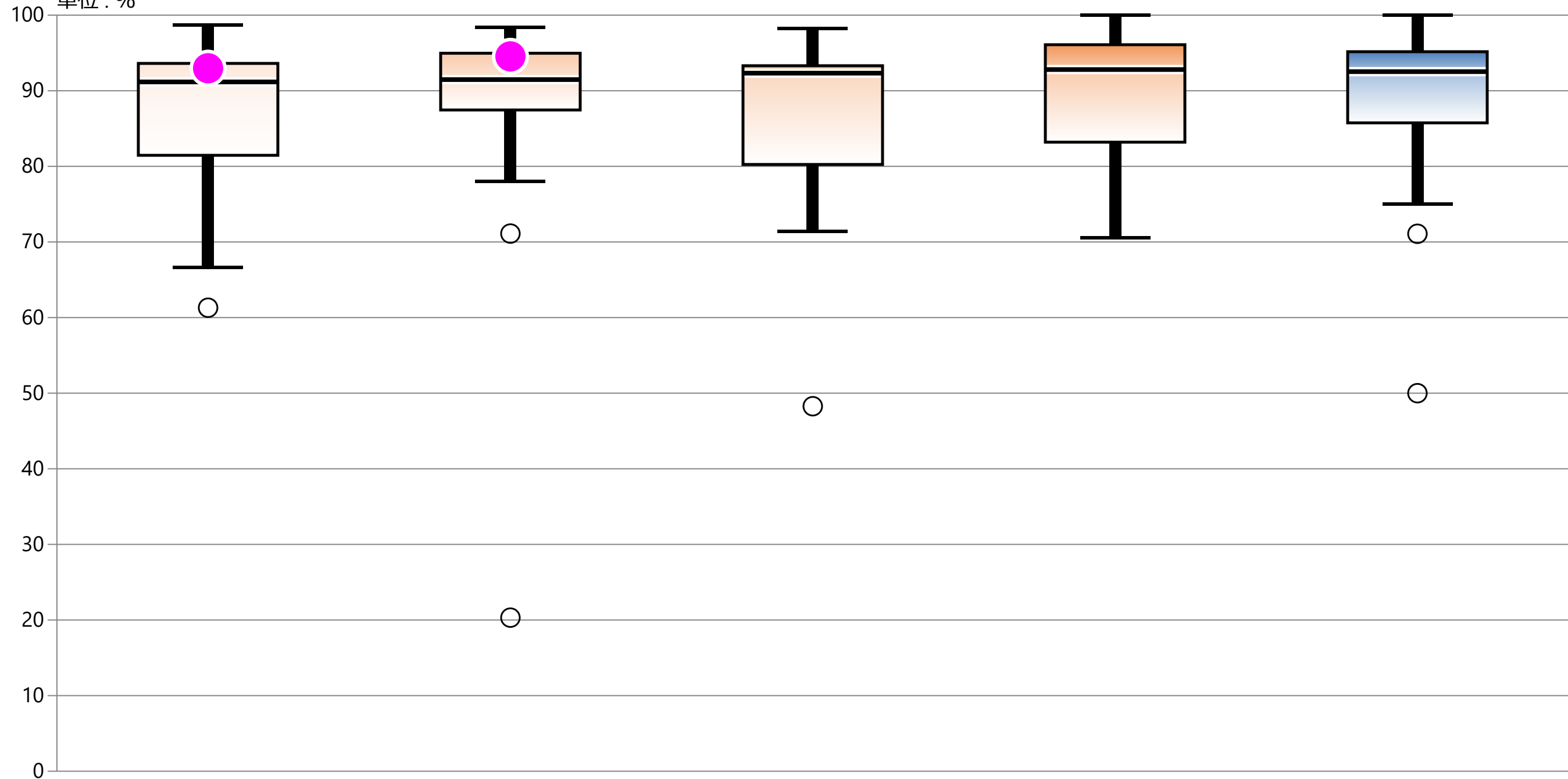

* 外れ値を除く	2019年 12月	2020年 12月	2021年 12月	2022年 12月	2023年 12月
最大値*	98.68	98.36	98.26	100.00	100.00
75%値	93.62	94.96	93.31	96.09	95.17
中央値	91.17	91.48	92.33	92.80	92.53
25%値	81.46	87.46	80.25	83.20	85.75
最小値*	66.67	77.98	71.43	70.53	75.05
自病院	92.98	94.55	データなし	データなし	データなし

指標60C(厚)：外来患者満足度「診断や治療方針について、医師の説明を受けた際の疑問や意見は、医師に伝えられましたか？」

指標60C(厚)分母：「診断や治療方針について、医師の説明を受けた際の疑問や意見は、医師に伝えられましたか？」の設問有効回答数

指標60C(厚)分子：分母のうち「十分に伝えられた」または「まあまあ伝えられた」と回答した外来患者数

単位：%

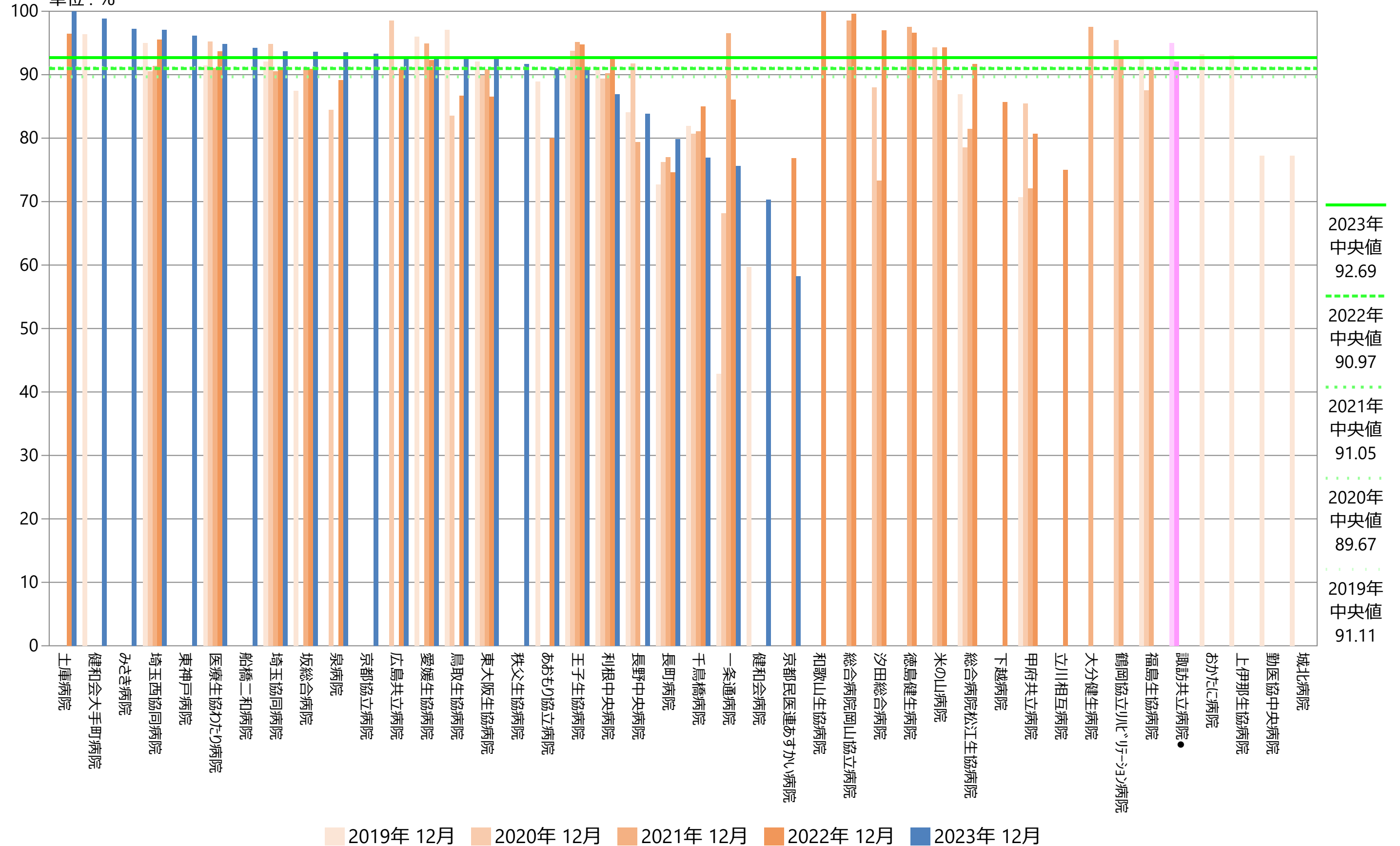

指標60C(厚)：外来患者満足度「診断や治療方針について、医師の説明を受けた際の疑問や意見は、医師に伝えられましたか？」

指標60C(厚)分母：「診断や治療方針について、医師の説明を受けた際の疑問や意見は、医師に伝えられましたか？」の設問有効回答数
 指標60C(厚)分子：分母のうち「十分に伝えられた」または「まあまあ伝えられた」と回答した外来患者数
 単位：%

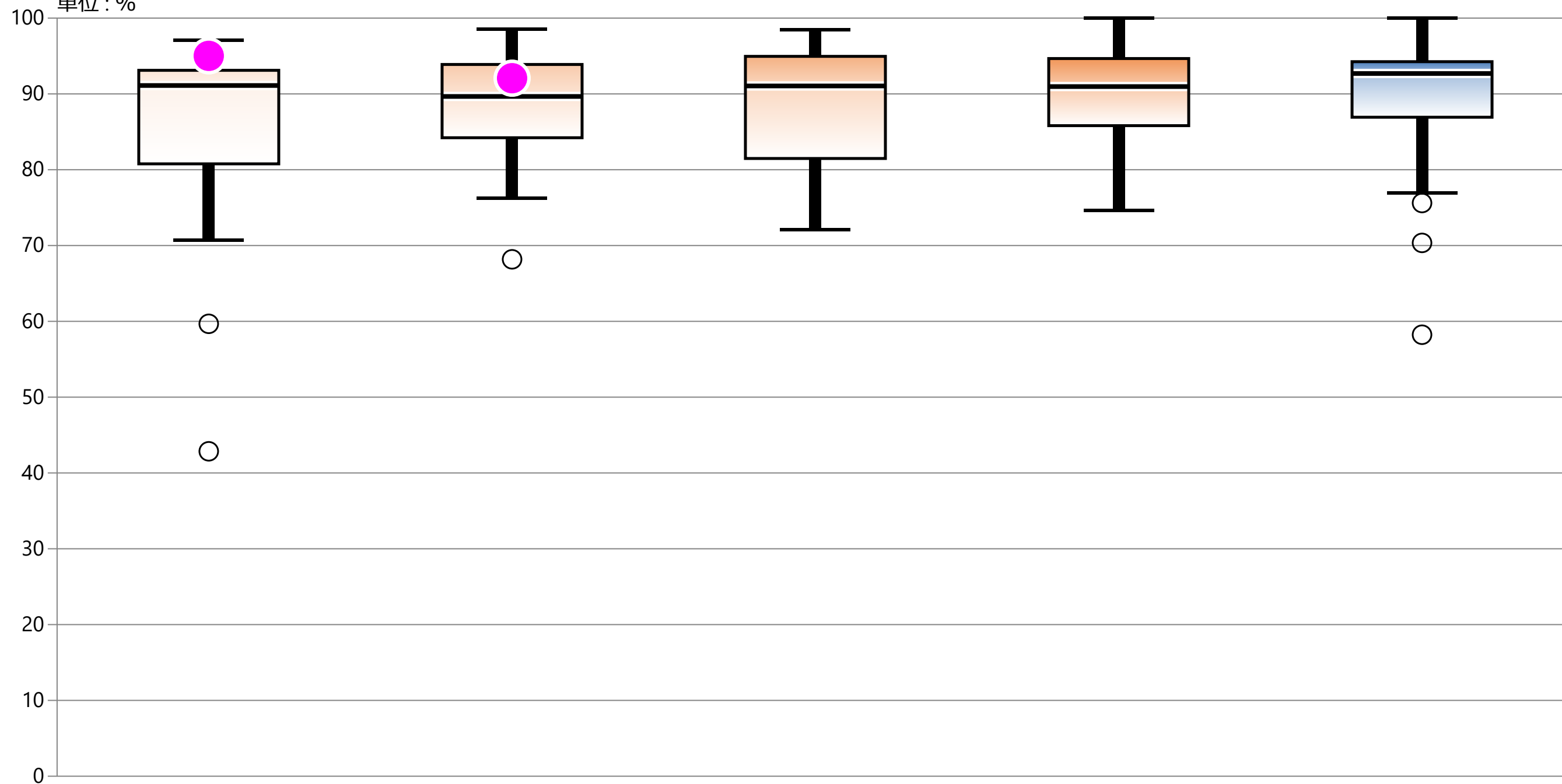

* 外れ値を除く	2019年 12月	2020年 12月	2021年 12月	2022年 12月	2023年 12月
最大値*	97.09	98.54	98.50	100.00	100.00
75%値	93.11	93.88	94.95	94.67	94.25
中央値	91.11	89.67	91.05	90.97	92.69
25%値	80.78	84.22	81.48	85.81	86.92
最小値*	70.73	76.23	72.08	74.65	76.92
自病院	95.02	92.07	データなし	データなし	データなし

指標61(厚)：職員満足度「友人や家族が病気や怪我を患ったときに、あなたの施設を薦めたいと思いますか？」

指標61(厚)分母：「友人や家族が病気や怪我を患ったときに、あなたの施設を薦めたいと思いますか？」の設問有効回答数

指標61(厚)分子：分母のうち「強くそう思う」または「ややそう思う」と回答した職員数

単位：%

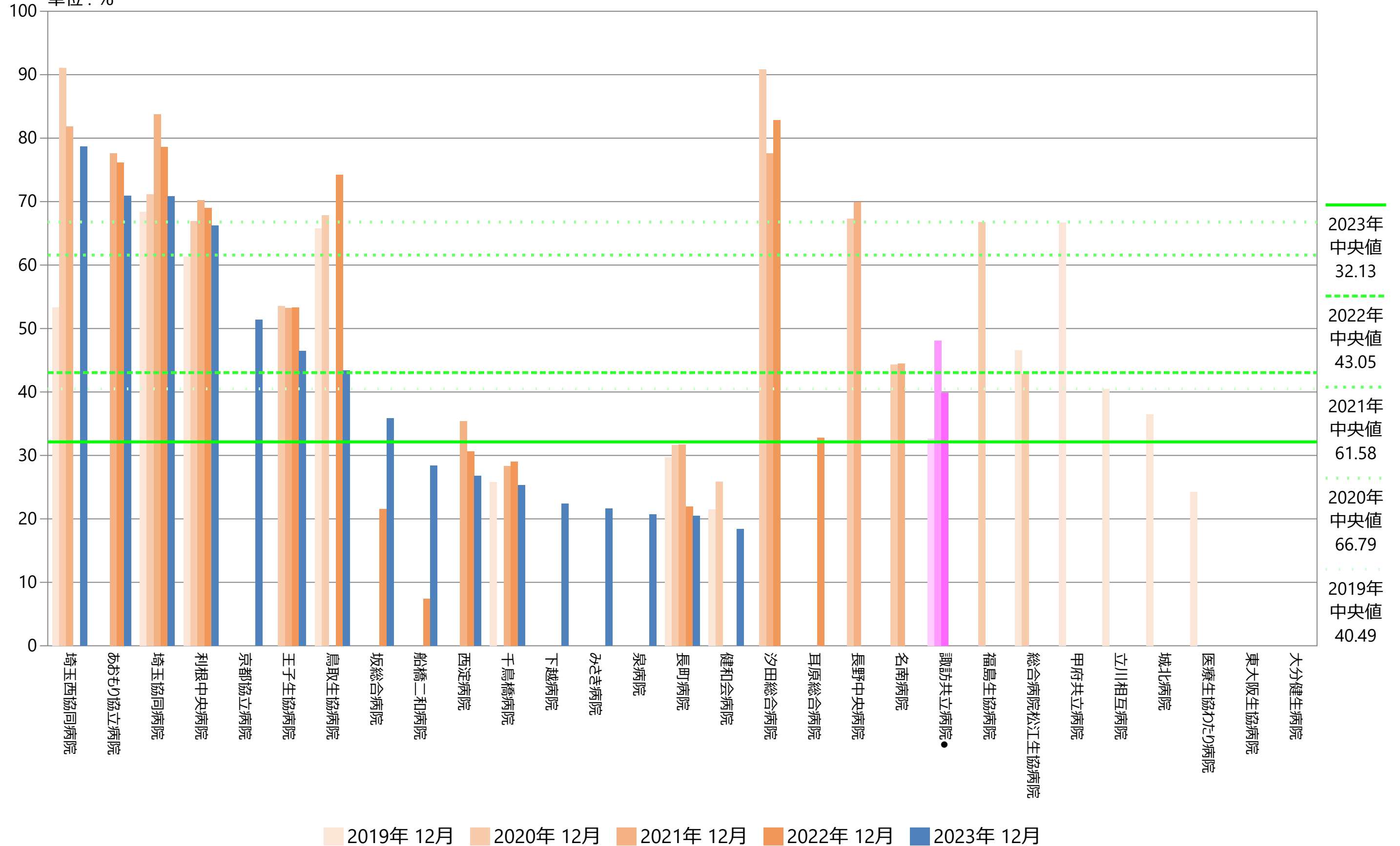

指標61(厚)：職員満足度「友人や家族が病気や怪我を患ったときに、あなたの施設を薦めたいと思いますか？」

指標61(厚)分母：「友人や家族が病気や怪我を患ったときに、あなたの施設を薦めたいと思いますか？」の設問有効回答数
 指標61(厚)分子：分母のうち「強くそう思う」または「ややそう思う」と回答した職員数
 単位：%

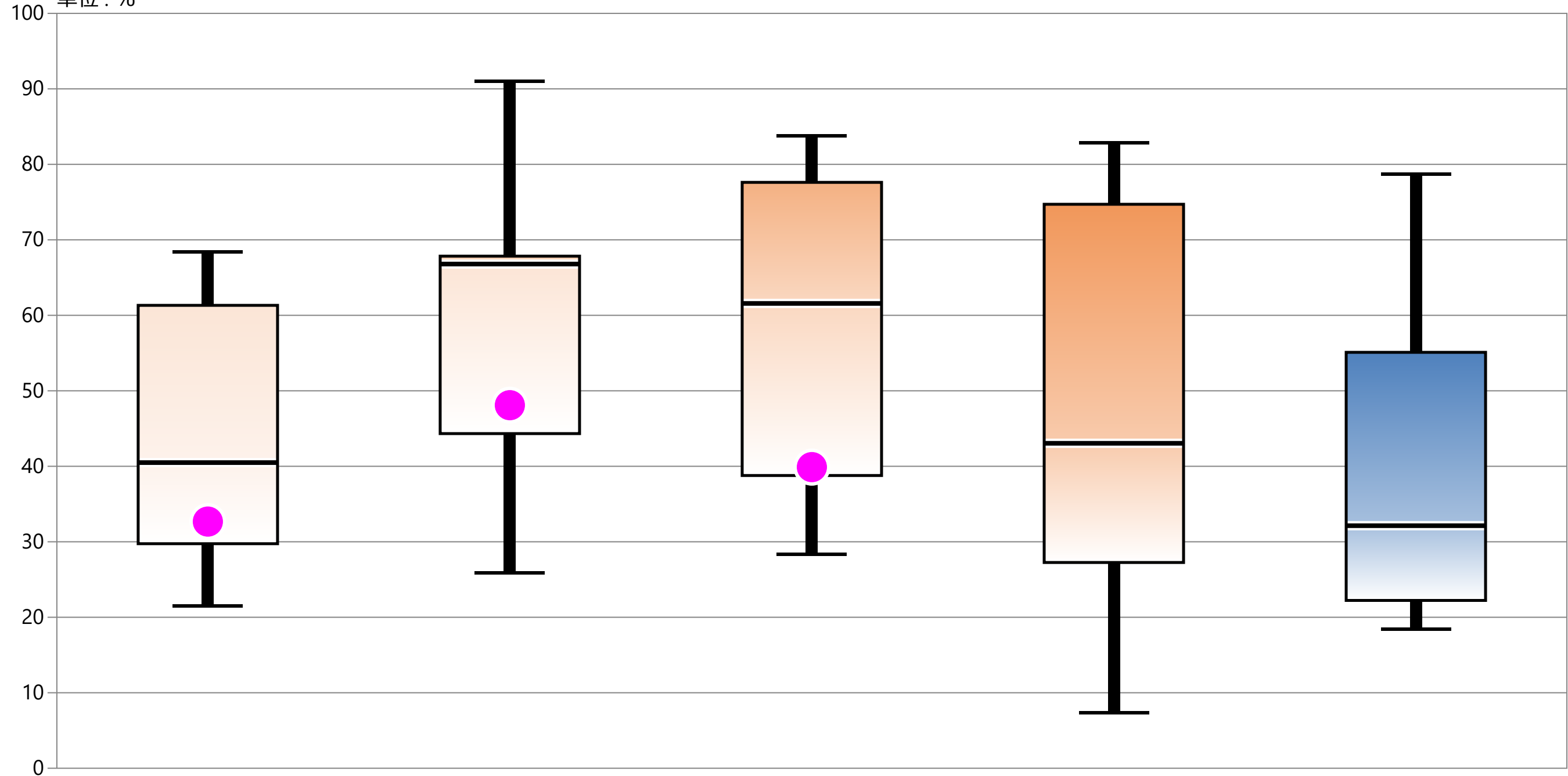

* 外れ値を除く	2019年 12月	2020年 12月	2021年 12月	2022年 12月	2023年 12月
最大値*	68.37	91.04	83.77	82.87	78.70
75%値	61.32	67.84	77.62	74.71	55.10
中央値	40.49	66.79	61.58	43.05	32.13
25%値	29.74	44.33	38.78	27.26	22.23
最小値*	21.52	25.90	28.34	7.38	18.43
自病院	32.68	48.10	39.89	データなし	データなし

